

**Gebrauchsanweisung**

Instructions for use

**Mode d'emploi**

Gebruiksaanwijzing

**Istruzioni per l'uso**

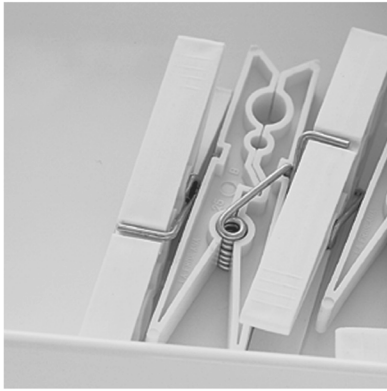

**Brugsanvisning**

Bruksanvisning

**Käyttöohje**

Manual de utilização

**Instrucciones para el uso**



**Οδηγίες χρήσης**

Instrukcje użytkowania

**Használati utasítás**

Инструкция за употреба



**Návod k použití**

Návod na použitie

**Instrucțiuni de utilizare**

Инструкции по эксплуатации

# SOMMAIRE

## GUIDE DE CONSULTATION RAPIDE



VEUILLEZ LIRE  
ATTENTIVEMENT  
LA NOTICE D'EMPLOI!

### TABLEAU DES PROGRAMMES

PRÉPARATION DU LINGE

SÉLECTION D'UN PROGRAMME ET DES OPTIONS

DÉMARRAGE ET FIN D'UN PROGRAMME

CHANGEMENT DE PROGRAMME

INTERRUPTION D'UN PROGRAMME

ENTRETIEN ET NETTOYAGE QUOTIDIENS

### MODE D'EMPLOI

#### NOTICE

AVANT D'UTILISER LE SÈCHE-LINGE Page 3

PRÉCAUTIONS ET RECOMMANDATIONS  
GÉNÉRALES Page 5

DESCRIPTION DU SÈCHE-LINGE Page 7

RAPPEL - ENTRETIEN ET NETTOYAGE Page 7

NETTOYAGE DU FILTRE Page 7

NETTOYAGE DE L'ÉCHANGEUR DE CHALEUR Page 8

SYSTÈME D'ÉVACUATION DE L'EAU Page 9

RÉVERSIBILITÉ DE LA PORTE Page 10

DIAGNOSTIC RAPIDE/  
SERVICE APRÈS-VENTE Page 11

# AVANT D'UTILISER LE SÈCHE-LINGE

- Le sèche-linge est conçu uniquement pour sécher du linge pouvant être séché en machine dans des quantités habituelles pour un ménage.
- Consultez cette notice d'emploi et le tableau des programmes avant d'utiliser le sèche-linge.
- Conservez la présente notice et le tableau des programmes à portée de main. Si vous cédez le sèche-linge à un tiers, n'oubliez pas de lui remettre la notice d'emploi et le tableau des programmes fournis avec l'appareil.
- Le fabricant décline toute responsabilité en cas de dommages matériels ou de blessures à des personnes ou à des animaux résultant du non-respect des instructions contenues dans la notice d'emploi.

## 1. Retrait de l'emballage et vérification

- Après déballage, vérifiez que le sèche-linge est en bon état. En cas de doute, ne l'utilisez pas. Contactez le Service Après-vente ou votre revendeur local.
- Si l'appareil a été exposé au froid avant sa livraison, laissez-le quelques heures à température ambiante avant de le mettre en marche.
- Ne faites pas fonctionner le sèche-linge s'il a été endommagé pendant le transport. Contactez l'un de nos techniciens du Service Après-vente.

## 2. Branchement électrique

- L'installation électrique doit être réalisée par un technicien qualifié conformément aux instructions du fabricant et aux normes de sécurité en vigueur.
- L'installation électrique doit être conforme aux normes de la Société locale de distribution d'électricité.
- Les caractéristiques électriques (tension, puissance et fusible) sont indiquées sur la plaque signalétique située à l'arrière du sèche-linge.
- Le sèche-linge doit être mis à la terre, conformément à la loi.
- Veillez à débrancher le sèche-linge avant toute intervention sur l'appareil.
- Le cordon d'alimentation ne doit être remplacé que par un technicien du Service Après-vente.
- L'accès à la prise secteur ou la déconnexion du secteur via un interrupteur bipolaire doit être possible à tout moment après l'installation.
- L'ampoule ne doit être remplacée que par un technicien du Service Après-vente.

## 3. Installation

- N'installez pas votre sèche-linge à un endroit exposé à des conditions climatiques extrêmes, telles que : ventilation insuffisante, température inférieure à 5 °C ou supérieure à 35 °C.
- Évitez d'installer l'appareil derrière une porte verrouillée, une porte coulissante ou une porte dont la charnière est située du côté opposé à celle de la porte du séchoir, de façon à ne pas entraver l'ouverture complète de celle-ci.

- Les petits placards, salles de bain, douches, toilettes, etc. sans ventilation ne sont pas adaptés pour l'installation d'un sèche-linge. S'il doit toutefois y être installé, veillez à assurer une ventilation appropriée du local (portes ouvertes, grille ou fente de ventilation supérieure à 500 cm<sup>2</sup>).
- Avant la première utilisation, vérifiez que le bac de récupération de l'eau est complètement enfoncé à l'intérieur et que l'échangeur de chaleur est bien en place.

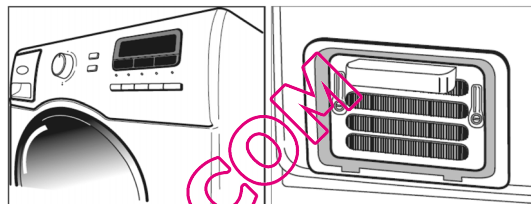

- Avant la première utilisation, vérifiez que tous les tuyaux du système d'écoulement d'eau sont raccordés (comme illustré dans la figure ci-dessous).

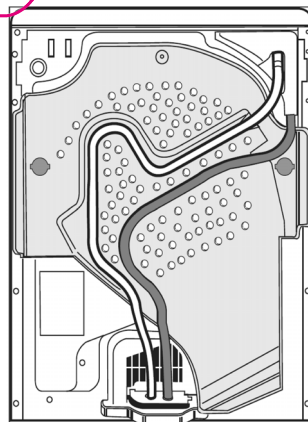

- Si possible, utilisez un tuyau pour évacuer directement l'eau dans l'installation sanitaire du logement. Ceci vous évitera de vider le bac de récupération de l'eau à la fin de chaque cycle de séchage puisque l'eau de condensation sera directement évacuée. Reportez-vous au chapitre "Système d'évacuation de l'eau".
- Veillez à ne pas installer le sèche-linge sur un tapis de sol épais.
- Veillez à ne pas coincer le câble électrique entre le sèche-linge et le mur.
- Assurez-vous que les quatre pieds reposent correctement sur le sol et que la machine est bien horizontale (utilisez un niveau à bulle et réglez les pieds, au besoin).
- Si, en raison d'un manque de place, le sèche-linge doit être installé juste à côté d'une cuisinière à gaz ou d'un poêle à charbon, installez une plaque thermique isolante (85 x 57 cm) entre les deux appareils et recouvrez d'une feuille d'aluminium le côté du sèche-linge faisant face à l'autre appareil.

- Il n'est pas possible d'encastrer le sèche-linge.
- Le sèche-linge peut être installé sous un plan de travail à condition qu'il bénéficie d'une ventilation adéquate. Montez une grille de ventilation (minimum 45 cm x 8 cm) à l'arrière du plan de travail sous lequel est installé le sèche-linge.

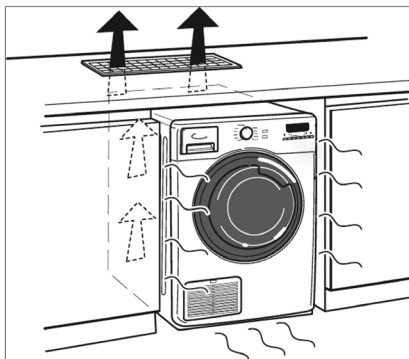

#### 4. Installation des entretoises

Pour assurer une distance appropriée de l'appareil par rapport au mur situé à l'arrière et permettre une ventilation suffisante, installez des entretoises à l'arrière du sèche-linge avant la première utilisation.

- Retirez les deux entretoises de l'emballage.
- Les entretoises doivent être installées à l'arrière du sèche-linge dans le couvercle de protection.

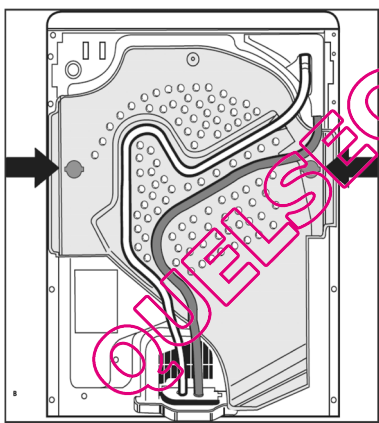

**B**

- Insérez les entretoises dans les trous prévus sur les deux côtés.

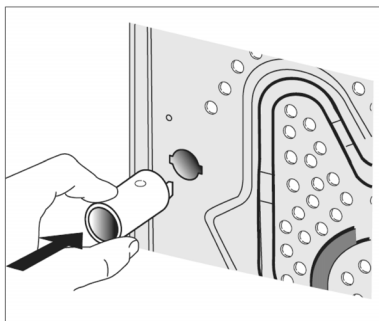

**C**

- Fixez les deux entretoises en les tournant dans le sens horaire jusqu'à la butée.

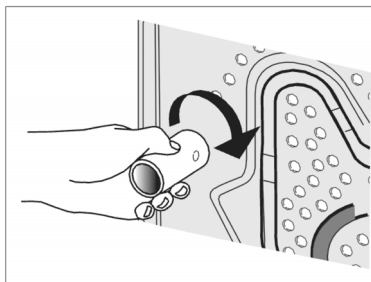

**D**

#### 5. Protection des enfants et de l'utilisateur

- Il faut interdire aux enfants de jouer avec le sèche-linge.
- Veillez à ce que les enfants ou les animaux familiers ne puissent pas pénétrer dans le tambour du sèche-linge.
- Conservez les matériaux d'emballage (sacs en plastique, éléments en polystyrène, etc.) hors de portée des enfants, car ils sont potentiellement dangereux.
- Les personnes (y compris les enfants) qui, en raison de leurs capacités physiques, sensorielles ou mentales, de leur inexpérience ou de leur méconnaissance, ne sont pas en mesure d'utiliser l'appareil en toute sécurité, doivent se servir de celui-ci uniquement sous la surveillance ou avec les instructions d'une personne responsable. Empêchez les enfants de jouer avec l'appareil.

#### Kit de superposition

- Certains modèles de sèche-linge peuvent être installés sur un lave-linge frontal. Pour plus d'informations, veuillez contacter le Service Après-vente.



# PRÉCAUTIONS ET RECOMMANDATIONS GÉNÉRALES



**Afin de prévenir tout risque d'incendie à l'intérieur du sèche-linge, veuillez observer les recommandations suivantes :**

- Les articles tachés d'huile peuvent prendre feu spontanément, surtout s'ils sont exposés à une source de chaleur, comme dans le tambour d'un sèche-linge. Les articles deviennent chauds et provoquent une réaction d'oxydation de l'huile. L'oxydation développe de la chaleur. Si la chaleur ne peut être évacuée, les articles deviennent suffisamment chauds pour prendre feu. La superposition d'articles tachés d'huile peut entraver l'évacuation de la chaleur et constituer un risque d'incendie.
- Ne séchez pas des articles souillés dans le sèche-linge.
- Veuillez à ce que l'appareil soit entretenu comme indiqué dans le chapitre "Entretien et nettoyage".
- Veuillez à ce que l'appareil soit installé comme décrit ci-dessus.
- Les articles souillés par des substances telles que huile de cuisson, acétone, alcool, essence, kérosène, détachants, essence de térébenthine, cires et éliminateurs de cires, doivent être préalablement lavés à l'eau chaude en augmentant la quantité de lessive, avant d'être séchés dans le sèche-linge.
- N'utilisez pas de détergents inflammables.
- N'utilisez pas le sèche-linge si des produits chimiques industriels ont été utilisés pour le nettoyage.
- Ne séchez pas dans votre sèche-linge des articles en caoutchouc spongieux (mousse de latex), des bonnets de douche, des articles en tissu étanche ou dont le revers est caoutchouté, ni des vêtements ou des oreillers dont le rembourrage est en mousse de caoutchouc.
- Utilisez les assouplissants et autres produits similaires en vous conformant aux instructions figurant sur l'emballage.
- Vérifiez que les poches des vêtements à sécher ne contiennent pas de briquet à gaz ni d'allumettes.
- N'utilisez et ne stockez jamais des matériaux inflammables à proximité du sèche-linge.
- N'arrêtez jamais un sèche-linge à tambour avant la fin du cycle de séchage, à moins que tous les articles ne soient retirés rapidement et étalés, de telle sorte que la chaleur soit dissipée.



- **Avertissement :** le panneau arrière peut être chaud.
- Le sèche-linge est prévu pour être utilisé uniquement à l'intérieur d'une habitation.
- N'utilisez ni rallonge ni adaptateur multiple.
- Après l'utilisation, ramenez toujours le bouton de sélection du programme/temps de séchage en position "0" pour éviter la mise en marche accidentelle du sèche-linge.
- Avant le nettoyage ou toute intervention sur le sèche-linge, mettez-le hors tension et débranchez-le.
- Pour nettoyer l'extérieur du sèche-linge, utilisez un détergent neutre et un chiffon humide.
- N'utilisez jamais de produits abrasifs.
- La phase finale d'un cycle de séchage se produit sans chaleur (phase de refroidissement), de façon à ce que les articles soient soumis à une température non susceptible de les endommager.
- À l'aide d'un chiffon humide, enlevez les peluches déposées sur le joint et à l'intérieur de la porte.
- Si le filtre est encrassé, nettoyez-le avec de l'eau et une brosse douce.
- Les peluches peuvent traverser le filtre. Il est donc nécessaire de nettoyer, de temps en temps, la zone entourant le filtre (y compris en dessous du filtre) avec une brosse, un chiffon humide ou un aspirateur.

## Déclaration de conformité CE

- Ce sèche-linge a été conçu, fabriqué et distribué en conformité avec les exigences de sécurité des directives CE :
- 2006/95/CE relative à la basse tension
- 2004/108/CE relative à la compatibilité électromagnétique



- Cet appareil porte le symbole du recyclage conformément à la Directive Européenne 2002/96/CE concernant les Déchets d'Équipements Électriques et Électroniques (DEEE ou WEEE).
- En procédant correctement à la mise au rebut de cet appareil, vous contribuerez à empêcher toute conséquence nuisible pour l'environnement et la santé.



## Emballage

- L'emballage se compose de matériaux entièrement recyclables et porte le symbole de recyclage.

## Mise au rebut de l'emballage et des anciens appareils

- Ce sèche-linge est fabriqué à partir de matériaux réutilisables. Si vous décidez de vous séparer de votre appareil, vous devez le faire en conformité avec la législation en vigueur pour la mise au rebut des déchets.
- Avant la mise au rebut, coupez le câble d'alimentation afin de rendre le sèche-linge inutilisable.



- Le symbole  présent sur l'appareil ou sur la documentation qui l'accompagne indique que ce produit ne peut en aucun cas être traité comme déchet ménager et qu'il doit par conséquent être remis à un centre de collecte des déchets chargé du recyclage des équipements électriques et électroniques. Pour la mise au rebut, respectez les normes relatives à l'élimination des déchets en vigueur dans le pays d'installation.
- Pour de plus amples informations sur le traitement, la récupération et le recyclage de ce produit, veuillez contacter le service municipal ou la déchetterie de votre ville, ou bien encore le magasin où vous avez acheté le produit.

## Conseils pour économiser l'énergie

- Séchez toujours une pleine charge, en fonction du type de textiles et du programme/temps de séchage. Pour plus d'informations, consultez le tableau des programmes.
- Utilisez toujours la vitesse d'essorage maximale autorisée de votre lave-linge, car un essorage mécanique consomme moins d'énergie. Vous gagnerez du temps et vous économiserez de l'énergie lors de l'utilisation du sèche-linge.
- Ne séchez pas le linge plus qu'il n'est nécessaire.
- Nettoyez le filtre à la fin de chaque cycle de séchage.
- Nettoyez l'échangeur de chaleur tous les mois.
- Installez votre sèche-linge dans une pièce à température modérée, entre 15°C et 20°C. Si la température ambiante est supérieure, aérez la pièce (en ouvrant la fenêtre, par exemple).
- Sélectionnez toujours un programme/temps de séchage adapté à la charge, afin d'obtenir les résultats de séchage requis.
- Sélectionnez l'option "Délicat" seulement pour les petites charges.

- Séchez le coton en mettant ensemble, par exemple, les éléments prêt à repasser et prêt à ranger. Commencez par le programme/temps de séchage prêt à repasser puis, en fin de cycle, retirez le linge à repasser et séchez le reste de la charge avec le programme prêt à ranger.
- À la fin du cycle de séchage, ramenez le sélecteur de programmes en position "0" pour éviter toute consommation électrique inutile.

# DESCRIPTION DU SÈCHE-LINGE

- A. Plan de travail
- B. Bac de récupération de l'eau
- C. Doigt de sécurité de porte
- D. Porte :  
Pour ouvrir la porte, tirez sur la poignée.  
Pour la fermer, poussez doucement jusqu'à la fermeture.
- E. Filtre
- F. Échangeur de chaleur
- G. Trappe de l'échangeur de chaleur

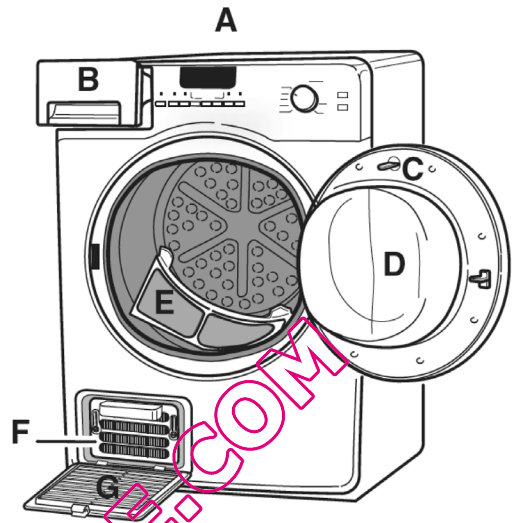

## RAPPEL - ENTRETIEN ET NETTOYAGE

Avant le nettoyage ou toute opération de maintenance, mettez le sèche-linge hors tension.

### APRÈS CHAQUE CYCLE DE SÉCHAGE

- Nettoyez le filtre à la fin de chaque cycle de séchage.
- Videz le bac de récupération à la fin de chaque cycle de séchage.

### CHAQUE MOIS

- Nettoyez l'échangeur de chaleur au moins une fois par mois (voir le paragraphe relatif au "Nettoyage du échangeur de chaleur" à la page suivante).

## NETTOYAGE DU FILTRE

La forme du filtre peut varier en fonction du modèle de sèche-linge.

Nettoyez le filtre à la fin de chaque cycle de séchage ou lorsque le voyant du filtre s'allume, en procédant comme suit :

- A. Retirez le filtre du sèche-linge et ouvrez-le avec précaution.
- B. Retirez avec soin toutes les peluches amassées sur le filtre.

Lorsque le filtre est propre, remettez-le en place dans le sèche-linge. Vérifiez que le filtre est bien en place avant de démarrer le cycle de séchage suivant.

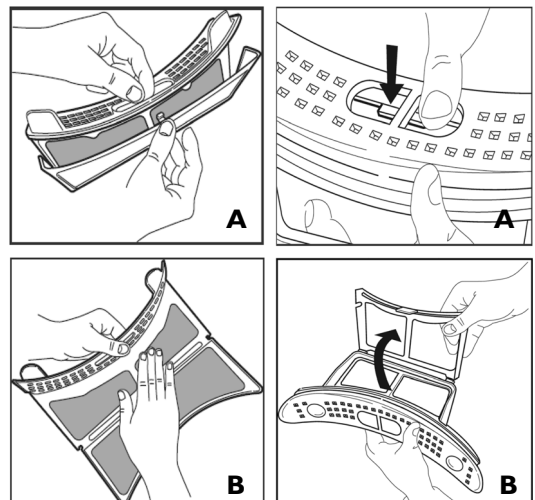

# NETTOYAGE DE L'ÉCHANGEUR DE CHALEUR

Avant le nettoyage ou toute opération de maintenance, mettez le sèche-linge hors tension. Nettoyez l'échangeur de chaleur au moins une fois par mois, ou lorsque le voyant du échangeur de chaleur s'allume (disponible en option, selon le modèle du sèche-linge) en procédant comme suit.

A. Ouvrez la trappe du échangeur de chaleur et mettez-la de côté.

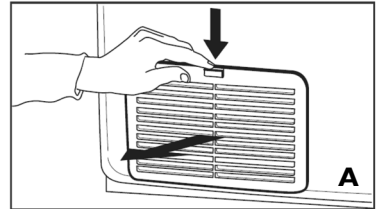

B. Tournez les barres de verrouillage sur le côté du échangeur de chaleur vers le milieu en position horizontale et sortez l'échangeur de chaleur de son logement.

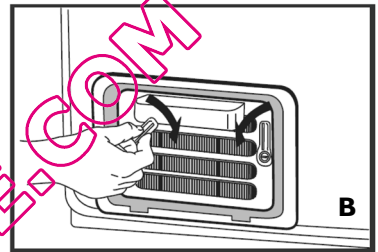

C. Tenez l'échangeur de chaleur comme illustré. Nettoyez l'échangeur de chaleur à l'eau courante en le retournant pour atteindre tous les recoins, en particulier à l'avant et à l'arrière. Éliminez la poussière et les peluches présentes sur les joints et les plaques du échangeur de chaleur. Nettoyez l'intérieur des plaques du échangeur de chaleur à l'eau courante, de l'avant vers l'arrière.

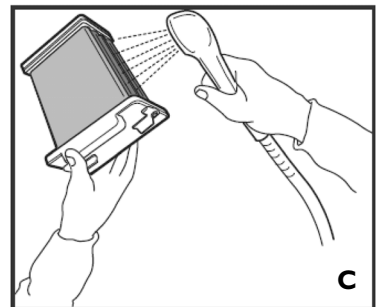

D. Retirez les peluches présentes dans le logement du échangeur de chaleur à la main ou avec un chiffon humide. Nettoyez tout le logement, de l'arrière vers l'avant, pour éliminer toutes les peluches.

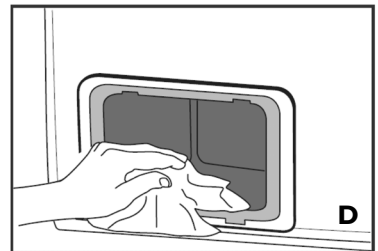

- Remettez l'échangeur de chaleur en place dans son logement (signe TOP ou HAUT vers le haut), verrouillez-le de nouveau en tournant les barres de verrouillage dans la position d'origine.
- L'échangeur de chaleur n'a pas besoin d'être sec avant d'être remis en place après le nettoyage.
- Insérez et verrouillez à nouveau la trappe. La trappe peut être fermée seulement si l'échangeur de chaleur est installé correctement.
- Le voyant du échangeur de chaleur s'éteint automatiquement dès que vous démarrez le cycle de séchage suivant.

Selon le modèle du sèche-linge, les plaques du échangeur de chaleur peuvent se décolorer avec le temps, si elles sont en aluminium.



# SYSTÈME D'ÉVACUATION DE L'EAU

Pour votre commodité :

**Le sèche-linge peut être connecté directement au système d'égout de votre habitation pour vous éviter de vider le bac de récupération de l'eau après chaque cycle de séchage.**

Placez une serpillière au-dessous pour recueillir les fuites d'eau éventuelles.

- A.** Débranchez le tuyau situé en haut à l'arrière du sèche-linge.

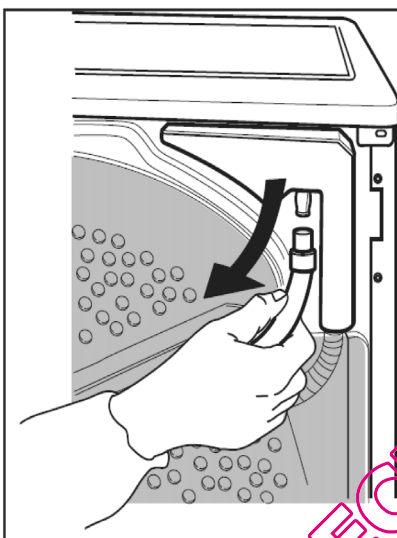

**A**

- B.** Retirez le tuyau du couvercle de protection arrière.

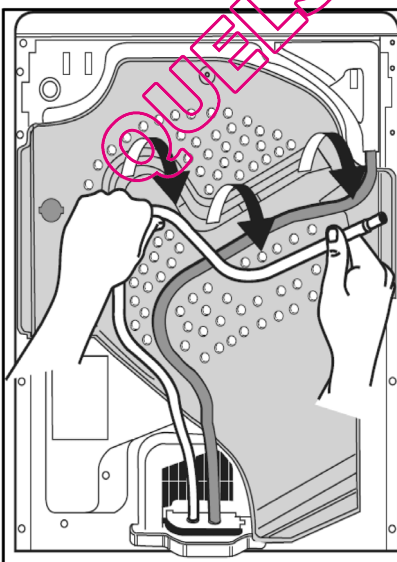

**B**

- C.** Raccordez le tuyau au système d'égout. La différence de hauteur entre le sol où est installé le sèche-linge et le raccord au système d'égout ne doit pas dépasser 1 m.

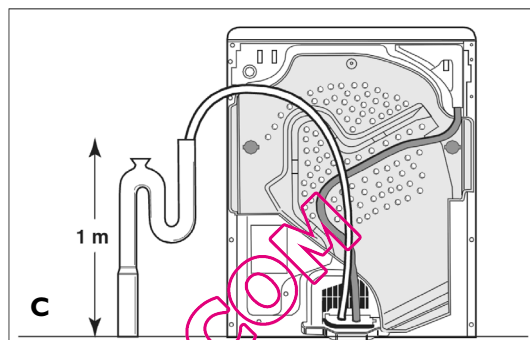

**Remarque :** pour éviter le refoulement, l'extrémité du tuyau ne doit pas être plongée dans l'eau de vidange. Évitez de plier et de tordre le tuyau flexible.

# RÉVERSIBILITÉ DE LA PORTE

Pour votre commodité :

Si vous souhaitez installer le sèche-linge sur un lave-linge, vous pouvez inverser le sens d'ouverture de la porte pour pouvoir placer plus bas la poignée de la porte.

Débranchez le sèche-linge.

A. Ouvrez la porte.

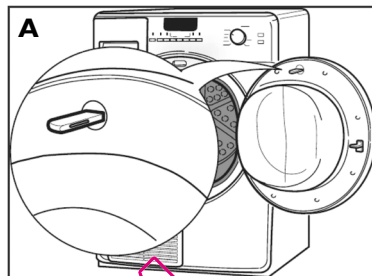

B. À l'aide d'une clef à molette, tournez le doigt de sécurité (B) situé dans la partie supérieure de la porte de 90°, puis dégagez-le.

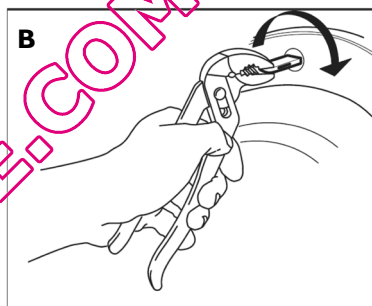

C. Retirez le verrou de la porte :  
Dévissez les 2 vis situées au-dessus et au-dessous du verrou.

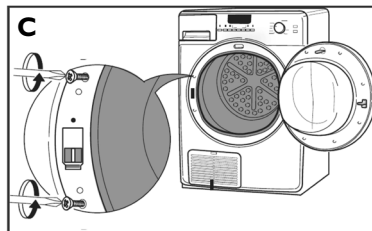

D. Poussez la petite poignée au-dessus du verrou avec un petit tournevis, poussez un peu le verrou vers le haut et tirez-le avec le doigt vers vous.

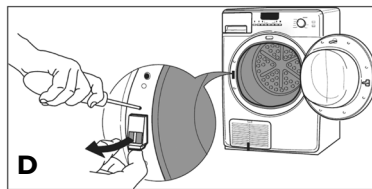

E. Retournez la porte :  
Dévissez les deux vis de la plaque de fixation de la porte. Fixez la porte de l'autre côté avec les 2 vis. Veillez à visser les vis en position horizontale pour éviter de pincer le joint.

Réinstallez le verrou :

Insérez le verrou de la porte de l'autre côté de la plaque de fixation de la porte. Poussez-le complètement dans le trou et un peu vers le bas, jusqu'à ce que la petite poignée du verrou s'enclenche dans sa position définitive. Vissez les deux vis situées au-dessus et au-dessous du verrou. Remettez le doigt de sécurité en place à l'intérieur de la porte (en haut), en l'insérant et en le tournant de nouveau de 90°.

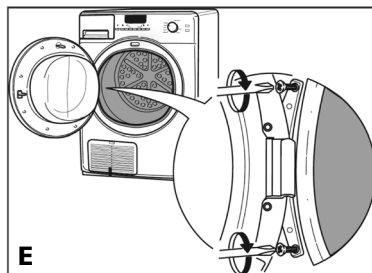

**REMARQUE :** utilisez de préférence un tournevis de type "Torx T20".

# DIAGNOSTIC RAPIDE/SERVICE APRÈS-VENTE

L'un des codes de dysfonctionnement suivants peut s'afficher en cas de mauvais fonctionnement du sèche-linge. Selon le modèle du sèche-linge, l'anomalie peut être signalée par des lettres ou par différents voyants clignotants.

Code d'anomalie	Code d'anomalie des voyants	Contrôles à effectuer avant d'appeler le Service Après-vente
<b>F01</b>	 6 Drying End of cycle	Veillez appeler le Service Après-vente.
<b>F02</b>	 6 Drying End of cycle	Veillez appeler le Service Après-vente.
<b>F03</b>	 6 Drying End of cycle	Veillez appeler le Service Après-vente.
<b>F04</b>	 6 Drying End of cycle	Veillez appeler le Service Après-vente.
<b>F05</b>	 6 Drying End of cycle	Mettez le sèche-linge hors tension et débranchez-le. Vérifiez que la température ambiante est comprise entre 5 °C et 35 °C. Attendez 1 heure. Rebranchez et redémarrez le sèche-linge. Si l'anomalie se reproduit, contactez le Service Après-vente.
<b>F06</b>	 6 Drying End of cycle	Mettez le sèche-linge hors tension et débranchez-le. Vérifiez que la température ambiante est comprise entre 5 °C et 35 °C. Attendez 1 heure. Rebranchez et redémarrez le sèche-linge. Si l'anomalie se reproduit, contactez le Service Après-vente.
<b>F07</b>	 6 Drying End of cycle	Veillez appeler le Service Après-vente.
<b>F10 - 15</b>		Mettez le sèche-linge hors tension et débranchez-le. Attendez 5 minutes. Rebranchez et redémarrez le sèche-linge. Si l'anomalie se reproduit, contactez le Service Après-vente.
<b>F18</b>		Mettez le sèche-linge hors tension et débranchez-le. Attendez 1 heure. Rebranchez et redémarrez le sèche-linge. Si l'anomalie se reproduit, contactez le Service Après-vente.
<b>F19</b>		Mettez le sèche-linge hors tension et débranchez-le. Attendez 5 minutes. Rebranchez et redémarrez le sèche-linge. Si l'anomalie se reproduit, contactez le Service Après-vente.
<b>F20</b>		Mettez le sèche-linge hors tension et débranchez-le. Attendez 1 heure. Rebranchez et redémarrez le sèche-linge. Si l'anomalie se reproduit, contactez le Service Après-vente.
<b>F21</b>		Mettez le sèche-linge hors tension et débranchez-le. Attendez 5 minutes. Rebranchez et redémarrez le sèche-linge. Si l'anomalie se reproduit, contactez le Service Après-vente.
<b>F22</b>		Mettez le sèche-linge hors tension et débranchez-le. Attendez 5 minutes. Rebranchez et redémarrez le sèche-linge. Si l'anomalie se reproduit, contactez le Service Après-vente.
<b>Le voyant Départ clignote 2 fois par seconde lorsqu'il est activé</b>		Vérifiez que la porte est fermée et que l'échangeur de chaleur est bien en place. Si l'anomalie se reproduit, contactez le Service Après-vente.
<b>Le voyant du échangeur de chaleur clignote 2 fois lorsque la touche Départ est activée</b>		Vérifiez que l'échangeur de chaleur est bien en place. Si l'anomalie se reproduit, contactez le Service Après-vente.



Le voyant ne clignote pas



Le voyant clignote

# DIAGNOSTIC RAPIDE/SERVICE APRÈS-VENTE

**En cas de panne et avant de contacter le Service Après-vente, effectuez les vérifications suivantes pour tenter de remédier au problème :**

## **Le séchage est trop long/Le linge n'est pas sec :**

- Avez-vous sélectionné le programme de séchage approprié ?
- Le linge est trop humide (la vitesse d'essorage du lave-linge est-elle inférieure à 1000 t/min ? Si la vitesse d'essorage est inférieure à 1000 t/min, une erreur peut s'afficher au niveau du bac de récupération de l'eau pendant le cycle de séchage.)
- Le filtre est-il encrassé (voyant du filtre allumé) ?
- L'échangeur de chaleur est-il sale ? (reportez-vous aux chapitres "NETTOYAGE DU FILTRE/NETTOYAGE DE L'ÉCHANGEUR DE CHALEUR").
- La température ambiante est-elle trop élevée ?
- Les voyants FIN sont-ils allumés ? Le cycle de séchage est terminé ; vous pouvez retirer le linge de la machine.
- L'option Délicat est-elle sélectionnée ? Sélectionnez l'option Délicat uniquement pour les petites charges.
- Avez-vous mélangé des vêtements de fibres de nature différentes (ex: coton et synthétique) ?

## **Le sèche-linge ne démarre/fonctionne pas :**

(Après une panne de courant et/ou une coupure de l'alimentation du sèche-linge, appuyez toujours sur la touche "**Départ (Pause)**".)

- La fiche du cordon d'alimentation est-elle bien branchée ?
- Y a-t-il une coupure de courant ?
- Le fusible est-il en bon état ?
- La porte est-elle bien fermée ?
- Avez-vous sélectionné le programme de séchage ?
- Un départ différé est-il sélectionné ?
- Avez-vous appuyé sur la touche "**Départ (Pause)**" ?
- Les voyants sont-ils allumés ?

## **Le voyant du filtre, du bac de récupération de l'eau ou du échangeur de chaleur thermique est allumé :**

- Le filtre est-il propre ?
- Le bac de récupération de l'eau est-il vide ?
- Le bac de récupération de l'eau est-il bien en place ?
- L'échangeur de chaleur est-il propre et bien en place ?

## **Il y a des gouttes d'eau sous le sèche-linge :**

- L'échangeur de chaleur est-il bien en place ?
- Y a-t-il des peluches sur l'échangeur de chaleur ?
- Y a-t-il des peluches sur le joint de la porte ?
- Le bac de récupération de l'eau est-il bien en place ?
- Le sèche-linge est-il bien daplomb ?

## **Service Après-vente**

**Si, après avoir effectué les contrôles indiqués, l'anomalie persiste ou réapparaît, éteignez le sèche-linge et appelez le Service Après-vente (voir la garantie).**

## **Veillez indiquer :**

- la nature de la panne ;
- le type et le modèle du sèche-linge ;
- le code d'identification de l'appareil (numéro figurant après le mot Service sur la plaque signalétique adhésive) dans le bas de l'ouverture de la porte ;
- votre adresse complète et votre numéro de téléphone.

**SERVICE 0000 000 00000**

