

BEKO

QUELSECHETENGE.COM

1	Consignes importantes de sécurité	> 3
2	Installation	> 4
3	Comment l'utiliser	> 6
4	Nettoyer le filtre	> 9
5	Coup D'œil	> 10
6	Avant de contacter le service d'assistance / diagnostic	> 11

QUELSECHETIENGE.COM

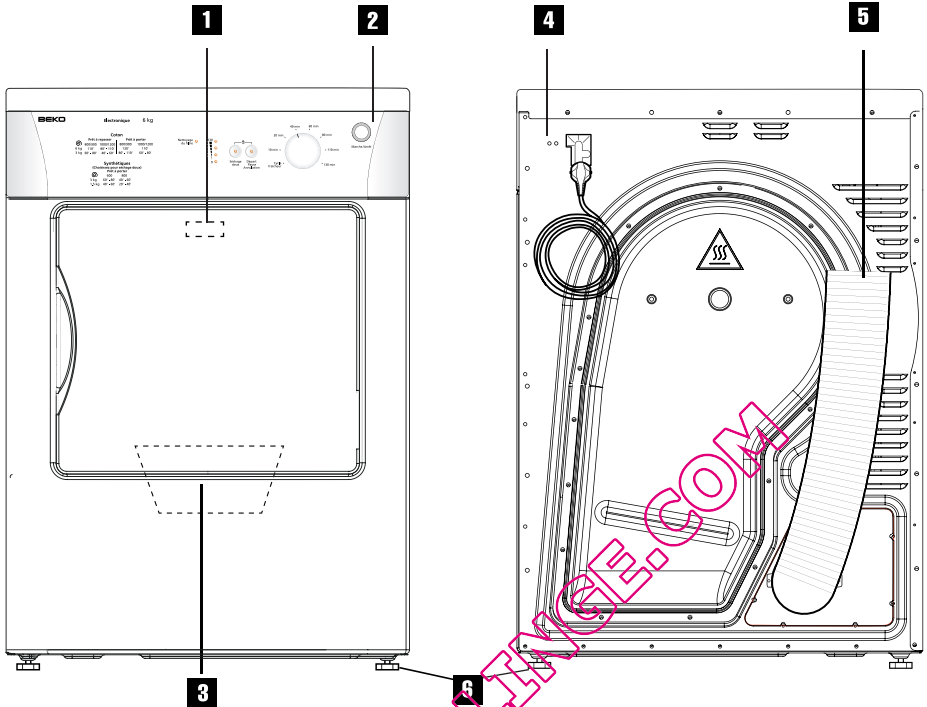

1 Tiroir à produits

2 Panneau de commande

3 Filtre à peluche

4 Câble secteur

5 Gaine d'évacuation

6 Nivellement des pieds

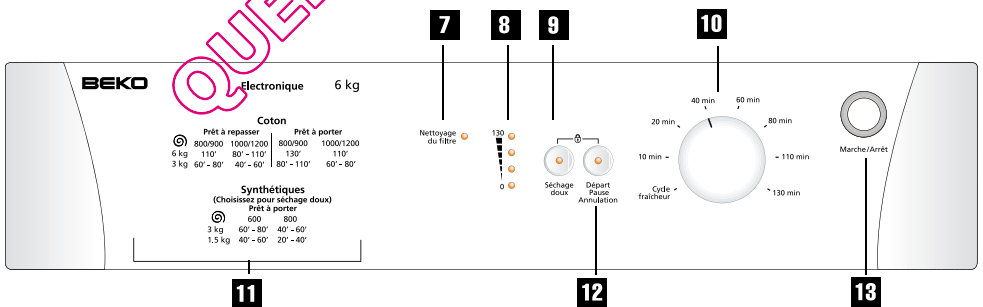

7 Nettoyer le filtre

8 Temps restant

9 Basse température

10 Sélecteur de durée

11 Tableau de durée et de charge

12 Bouton départ/pause/annulation

13 Bouton Marche/Arrêt

1 Consignes importantes de sécurité

Il est très important que cette notice d'utilisation soit conservée avec l'appareil à titre de référence. Si l'appareil est vendu ou cédé à un autre propriétaire ou si vous déménagez et laissez l'appareil, veillez à ce que le manuel soit fourni avec l'appareil afin que le nouveau propriétaire puisse se familiariser avec cet appareil et les avertissements s'y rapportant. Ces avertissements ont été indiqués dans un souci de sécurité. Veuillez les lire attentivement avant d'installer ou d'utiliser l'appareil.

INSTALLATION

- Cet appareil n'est pas destiné à un usage commercial, il s'agit d'un sèche-linge à usage domestique.
- Cet appareil est lourd. Demandez de l'aide lorsque vous souhaitez le déplacer.
- Tous travaux électriques nécessaires à l'installation de cet appareil doivent être effectués par un électricien qualifié ou une personne compétente.
- Il convient de veiller à ce que le cordon d'alimentation électrique ne soit pas coincé par l'appareil.
- Cet appareil ne doit pas être posé sur un sol en moquette. Veuillez ajuster les pieds de façon à permettre à l'air de circuler librement.
- Si le sèche-linge est installé au-dessus d'un lave-linge, il convient d'utiliser un kit de superposition. (accessoire en option)
- Ce sèche-linge doit être aéré à l'air libre. Il doit être muni de son propre système de ventilation, ce dernier ne devant pas être raccordé à un autre système de ventilation connecté à un autre appareil.

SÉCURITÉ ENFANTS

- Cet appareil a été conçu pour être utilisé par des adultes.
- Les enfants ne doivent pas avoir la permission de toucher aux commandes ni de jouer avec l'appareil.
- Les animaux domestiques et les enfants risquent de vouloir se mettre dans le sèche-linge. Veillez à vérifier le tambour avant utilisation.
- Mettez les emballages hors de portée des enfants.

CONSIGNES DE SÉCURITÉ RELATIVES À L'UTILISATION DE L'APPAREIL

- Ne pas surcharger le sèche-linge. (Voir tableau de programmation)
- Le linge trempé ne doit pas être placé

dans le sèche-linge. Essorez-les à nouveau dans le lave-linge.

- Certains duvets et édredons volumineux doivent être séchés dans des machines commerciales à cause de leur volume. Vérifiez auprès du fabricant du produit s'il peut être séché dans une machine domestique, même si le poids sec des articles ne dépasse pas la limite conseillée.
- Veillez à ce qu'il ne reste aucun briquet à gaz dans les poches des vêtements à sécher.

Danger d'explosion

* Ne jamais faire sécher d'articles ayant été en contact avec des solvants inflammables (essence, alcool à brûler, produits de nettoyage à sec et autres). Comme ces substances sont volatiles, elles pourraient occasionner une explosion. Ne faire sécher que les articles ayant été lavés à l'eau.

Risque d'incendie :

- Les articles tachés ou couverts d'huile végétale ou de cuisson représentent un risque d'incendie et ne doivent pas être introduits dans le sèche-linge.
- Afin d'éviter les risques d'incendie occasionnés par un séchage excessif, ne pas utiliser le sèche-linge pour sécher les articles suivants :
 - Coussins, couettes et autres articles rembourrés (ces articles accumulant la chaleur)
 - Les articles composés de mousse de caoutchouc ou autres matériaux similaires
 - Laisser la porte légèrement entrouverte lorsque le sèche-linge n'est pas utilisé. Ceci permet de conserver le joint.
 - Nettoyer le filtre à peluches après chaque utilisation du sèche-linge. Pour éviter tout risque d'incendie, ne pas utiliser le sèche-linge si le filtre est abîmé.
- Ne jamais essayer de réparer l'appareil soi-même. Vous pourriez mettre votre vie et celle des autres en danger. Seuls les

électriciens agréés, tels que nos dépanneurs, sont autorisés à réparer les appareils électriques.

Raccordement électrique

• Raccorder l'appareil à une prise de mise à la terre correctement installée et protégée par un fusible de capacité adaptée.

Vérifier que votre prise de terre soit de 13 A (au

minimum). (16 A maximum).

Tension 230 V ~ 50 Hz

Puissance raccordée 2200 W

Protection du fusible 16 A

Attention!

Si votre appareil est encastré, la prise doit pouvoir être accessible après installation ou un interrupteur séparé (pouvant déconnecter les deux pôles) doit être utilisé pour l'installation.

Pour un raccordement permanent, il convient d'utiliser un

interrupteur général avec une distance d'isolement minimale de 3 mm.

Brancher le cordon d'alimentation à la prise électrique appropriée de donnée limite de courant équivalente, selon les indications de la plaque signalétique située à l'avant de la machine, sur la contre-porte.

Conditions électriques

Avant de brancher la prise, vérifiez que la tension et la fréquence affichées sur la plaque signalétique correspondent à votre alimentation électrique.

Nous vous conseillons de raccorder cet appareil au réseau électrique à l'aide d'une prise murale adaptée, munie d'un fusible et d'un interrupteur facilement accessibles.

Raccorder l'appareil à une prise de mise à la terre correctement installée et protégée par

un fusible de capacité adaptée.

Important:

- Le raccordement doit satisfaire les réglementations en vigueur de votre pays et de votre office régional d'électricité.
- La prise du câble d'alimentation doit être accessible après l'installation.
- Pour un raccordement sûr, il convient d'utiliser un interrupteur général avec une distance d'isolement minimale de 3 mm.

i Noter le modèle et le numéro d'identification de l'appareil inscrits sur la plaque signalétique au cas où vous ayez recours à l'assistance du service clientèle.

- La tension indiquée doit correspondre à celle de votre réseau.
- Les raccordements à l'aide de rallonges ou de blocs multiprises ne sont pas autorisés.
- Lorsque vous procédez au raccordement, assurez-vous que le bouton Marche/Arrêt se trouve sur la position Arrêt.

Important

- Le raccordement doit satisfaire les réglementations en vigueur dans votre pays et celles de votre office régional d'électricité.
- La prise du câble d'alimentation doit être accessible après l'installation.

⚠ Un câble d'alimentation abîmé doit être remplacé par un électricien agréé. L'appareil ne doit pas être utilisé tant qu'il n'est pas réparé.

i Noter le modèle et le numéro d'identification de l'appareil inscrits sur la plaque signalétique indiquant la tension au cas où vous ayez recours à l'assistance du Service clientèle.

- La tension indiquée doit correspondre à celle de votre réseau.
- L'appareil ne doit pas être raccordé à l'aide de rallonges ni de prises multiples.

2 Installation

Enlèvement

Que faire des emballages ?

⚠ Les emballages plastiques ne doivent pas être à la portée des enfants. Risque d'asphyxie. Les emballages sont composés de matériaux recyclables.

- Triez les matériaux d'emballage par type :
 - les pièces en Styropor® et les emballages plastiques peuvent être remis à un point de collecte ;
 - les lattes font partie des déchets volumineux.

ⓘ Les emballages ne doivent pas être jetés avec les ordures ménagères.

Que faire d'un vieil appareil usager ?

Débarassez-vous de votre vieil appareil d'une manière qui soit respectueuse de l'environnement.

- Demander à votre vendeur ou au service de voirie local quelle est la meilleure façon de vous débarrasser de votre vieil appareil.

⚠ Avant de jeter votre appareil, débranchez-le du secteur, coupez le câble d'alimentation et rendez la fermeture de la porte inutilisable de façon à ne pas mettre les enfants en danger.

Installation

L'emplacement adapté

Pour sécher, l'appareil nécessite une quantité suffisante d'air pur et frais.

⚠ Ne faites pas fonctionner l'appareil en même temps qu'un poêle (à gaz, huile ou charbon) ou une cheminée. L'écoulement d'air pourrait aspirer leur gaz d'échappement, retirer l'oxygène et éteindre les flammes. Danger d'intoxication.

⚠ Ne faire fonctionner l'appareil que dans

une pièce bien aérée, peu poussiéreuse. Ne pas obstruer ou recouvrir les fentes d'aération de l'appareil.

⚠ La résistance du sol doit être suffisante. Par exemple, si vous superposez un lave-linge et un sèche-linge, cette combinaison peut – une fois chargée – atteindre un poids total de 160 kg.

⚠ Important:

- Installer l'appareil sur un sol plat et à niveau uniquement.
- Veiller à ce que l'appareil ne repose pas sur le câble d'alimentation.
- Conserver un espace minimal d'1 cm entre l'appareil et les murs (et de 2 cm pour la face arrière) ou autres meubles.
- Ne pas restreindre l'espace entre l'appareil et le sol avec de la moquette, des lattes de bois ou autre.

L'air s'échappe à travers les portes !

Le sèche-linge est muni d'une sortie d'air située au dos de l'appareil.

⚠ L'air évacué ne doit pas s'échapper directement dans la pièce car l'humidité importante pourrait endommager les murs et les meubles.

- Raccorder le tube de mise à l'air libre en s'alignant avec les évacuations d'air.

Installer l'adaptateur en l'insérant dans la machine.

Raccorder le tuyau en le vissant

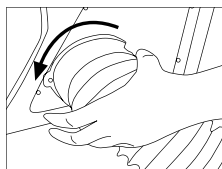
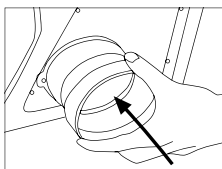

⚠ Il n'est conseillé d'installer le conduit

d'aération comme l'indique le schéma.

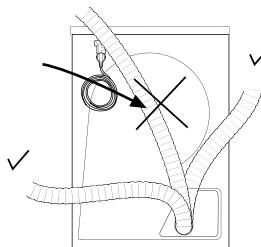
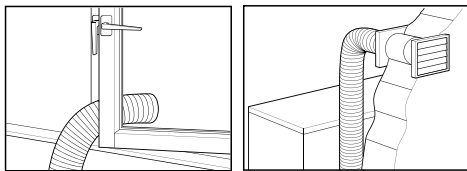

- ✓ Le tube de mise à l'air libre
– peut passer par une fenêtre ouverte donnant sur l'extérieur ;
– peut être connecté à un

conduit d'évacuation d'air mural.

⚠ L'air évacué ne doit pas s'échapper dans un tuyau de poêle, une cheminée ou un foyer. Vérifiez auprès de votre ramoneur ou chauffagiste.

- Des conduits d'aération peuvent être utilisés à la place du tube. Leur diamètre doit mesurer au moins 10 cm.
- Qu'il s'agisse d'un tube ou d'un conduit, ils doivent être orientés vers l'extérieur de la façon la plus courte et la plus directe, c'est-à-dire avec le plus petit nombre de coudes et de virages possible dans la mesure où ces derniers nuisent à l'écoulement d'air.

* La longueur maximale d'un tube/conduit en ligne droite est indiquée dans le tableau ci-dessous.

* Pour chaque coude et autres obstacles, la valeur correspondante indiquée doit être déduite de la longueur maximale.

	Tuyau	Conduit
Longueur maximale	4.0 m	5.0 m
moins...		
1 coude 45°	-1.0 m	-0.3 m
1 coude 90°	-1.8 m	-0.6 m
1 coude 90° virage serré		-2.7 m
1 conduit d'évacuation d'air mural *	-2.0 m	-2.0 m
* avec fentes d'aération automatique		

Appareil encastré

Cet appareil peut être installé sous un plan de travail.

- Pour ce faire, un revêtement spécial est nécessaire (numéro de stock 295 970 0100), disponible auprès du service clientèle ou des commerçants spécialisés.

L'installation encastrée est réservée aux spécialistes agréés. Risque de décharge électrique.

Combinaison lave-linge/sèche-linge

Cet appareil peut être installé au-dessus de n'importe quel lave-linge.

- Un kit de superposition spécial est nécessaire (numéro de stock 296 280 0100 blanc), disponible auprès du service clientèle ou des commerçants spécialisés.

Mise à niveau

- Ajuster les pieds jusqu'à ce que l'appareil soit à niveau et bien stable. Il est conseillé de vérifier à l'aide d'un niveau à bulle.

Important:

- Procédez à l'ajustement en utilisant uniquement les pieds, pas de cale de bois ou autres objets similaires. Ne jamais retirer les pieds.

Changer les charnières de côté

Si vous souhaitez que la porte de l'appareil s'ouvre du côté opposé, vous pouvez faire inverser les charnières du côté gauche au côté droit ou vice versa par notre service clientèle.

3 Comment l'utiliser

La première fois

- Pour éliminer tout résidu de production éventuel, essuyez le tambour à l'aide d'un chiffon humide avant le premier cycle de séchage.
- Au cours du premier cycle de séchage, une mauvaise odeur pourrait se dégager

Avant le séchage

Ce qu'on peut faire sécher

- Le linge doit être essoré autant que le textile en question le permet.

⚠ Toujours se conformer aux symboles d'entretien indiqués sur les étiquettes des vêtements.

Symboles d'entretien relatifs au séchage

	Adapté à un séchage à haute température : Lavage à chaud / coton de couleur, coton, lin
	Adapté à un séchage à basse température : Fibres synthétiques d'entretien facile (polyester, polyamide), tissus mélangés (contenant du coton)
	Ne pas sécher au sèche-linge : Tissus délicats (viscose, soie, etc.), rideaux

Ce qu'on ne peut pas faire sécher

⚠ Ne pas introduire de linge trempé dans le sèche-linge. Le sèche-linge pourrait être endommagé et la consommation d'énergie sera très importante.

- Les tissus délicats (soie, rideaux, lainages, etc.) pourraient se froisser.
- Les tissus rembourrés (oreillers, couettes) ne sont pas adaptés.
- Les tissus hermétiques (caoutchoutés).
- Les articles en mousse ou en caoutchouc (épaulettes et articles similaires) pourraient déformer ou abîmer le linge ou l'appareil.
- Les textiles ayant été traités avec des produits détachants ou nettoyés à sec.

- Fermer les boutons-pression et les fermetures éclairs et boutonner les boutons.
- ⚠ Les vapeurs générées peuvent occasionner un incendie ou une explosion, une intoxication ou endommager l'appareil.

La porte

- Pour ouvrir, tirer sur la porte à l'aide de la poignée.
- Placer le linge déplié dans le tambour.
- Fermer la porte en la poussant jusqu'à

La première fois

- Pour éliminer tout résidu de production éventuel, essuyez le tambour à l'aide d'un chiffon humide avant le premier cycle de séchage.
- Au cours du premier cycle de séchage, une mauvaise odeur pourrait se dégager

Programmes

Sélecteur de durée

Le sélecteur de programme se tourne dans le sens horaire ou dans le sens inverse.

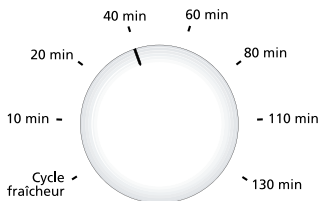

i Si vous appuyez sur le bouton Marche/Arrêt, l'appareil est mis en marche. Le programme, lui, ne commencera que lorsque le bouton Départ sera enclenché.

i Lorsque vous souhaitez lancer un différent programme, il faut commencer par arrêter le programme en cours. Pour ce faire, il convient d'appuyer sur le bouton Départ/pause/annulation pendant 3 secondes pour annuler le programme.

Pour obtenir des informations détaillées concernant les temps de séchage individuels, se référer au « Tableau de programmation ».



⚠ Choisissez toujours un programme adapté au type de textile à faire sécher. Se conformer aux symboles d'entretien indiqués sur les étiquettes des vêtements.

Programmes standard

Suivant le type de textile, plusieurs programmes standard sont possibles :

- Coton: Séchage à haute température.
- Entretien facile : Séchage à basse température.

Les programmes de durée proposent différents niveaux de séchage.

Niveau de séchage	Résultat
 Sec, prêt à ranger dans l'armoire	textiles ordinaires : prêts à être rangés dans l'armoire
 Sec repassage	repassage normal nécessaire

Informez vous s'il vous plaît du tableau de programmation

i Sélectionner le niveau de séchage sans aller au-delà du niveau absolument nécessaire. De cette façon, vous prendrez soin de votre linge et réduirez la consommation d'énergie.

⚠ Ne mettre au sèche-linge que les textiles dont l'étiquette le permet.

Pour les textiles extrêmement délicats, l'utilisation d'un filet de lavage est conseillée.

Application:

1. Avant de charger le sèche-linge, toutes les petites taches récentes doivent être enlevées.
2. Introduire 1 à 4 articles dans le tambour ou les placer d'abord dans un filet de lavage.
3. Sélectionner un programme minuté. L'option basse température doit être activée.
4. Lorsque le programme est terminé, sortir les articles du tambour ou du filet de lavage et les placer sur un cintre pour éviter qu'ils se froissent.

Aérer/Rafrâchir :

Pour rafraîchir ou aérer tous types de tissus.

Programmes minutés ⌚

Pour le séchage final ou l'aération de votre linge, plusieurs programmes minutés sont proposés.

– 40min, 20min, 10min

Séchage à basse température : le cycle de séchage prendra toujours fin une fois que le temps choisi sera écoulé, quel que soit le niveau de séchage.

Anti-froissage U

Si le linge ne peut pas être retiré du sèche-linge en fin de cycle, ce bouton permettra de séparer et de lasser votre linge pour réduire le froissage.

i Au cours de cette **phase anti-froissage**, le tambour tourne brièvement toutes les 60 secondes pendant 2 heures.

Fonctions optionnelles

Basse température

Le bouton Basse température réduit la température de séchage. Cette fonction doit être utilisées pour les tissus synthétiques et délicats. Vérifiez que le voyant « Basse température » est allumé.

Sécurité enfants

Grâce à la fonction Sécurité enfants, cet appareil devient sans danger pour les enfants.

Cette fonction peut être activée au cours d'un programme, lorsque l'appareil n'est pas utilisé ou lorsqu'il est en veille.

Pour activer la sécurité enfants : Appuyez sur les deux boutons indiqués par des flèches et maintenez-les enfoncés pendant 3 secondes environ, jusqu'à ce que le voyant sécurité enfants activée et l'un des voyants de l'état d'avancement commencent à clignoter. La sécurité enfants désactivera tous les boutons

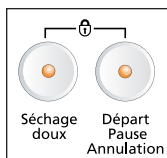

sauf le bouton Marche/Arrêt.

Pour désactiver la sécurité enfants :

Appuyez sur les deux boutons indiqués par des flèches et maintenez-les enfoncés pendant 3 secondes environ, jusqu'à ce que le voyant sécurité enfants déactivée et l'un des voyants de l'état d'avancement commencent à clignoter.

La sécurité enfants n'empêche pas d'ouvrir la porte.

Voyant de l'état d'avancement du programme

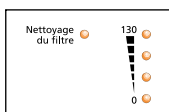

Cette ligne de voyants indique l'état d'avancement du programme en cours.

- Lorsque vous sélectionnez un programme et appuyez sur le bouton Départ, Départ/Pause et l'un des voyants s'allumeront, indiquant que le programme a commencé. Le voyant clignote lorsque la sécurité enfants est activée.

- Au cours du programme, l'un des voyants est allumé, indiquant le temps approximatif restant.

Fin/Anti-froissage

– est allumé lorsque le programme prend fin et clignote si la phase d'anti-froissage est activée.

Voyants lumineux

Nettoyage du filtre à peluches

– est allumé à la fin du programme pour vous rappeler de nettoyer le filtre (voir « Filtre à peluches »).

i Si le voyant Nettoyer le filtre clignote au cours du programme, se référer à la section « Diagnostic ».

Le bon dosage

- La charge maximale dépend du type de textile et du programme de séchage correspondant.

Veillez consulter les informations stipulées dans le « Tableau de programmation ». La surcharge du tambour à un effet négatif sur le séchage.

i Essayez de toujours atteindre la charge maximale.

Vêtements

Chemisier	Coton	150 g
Robe	Coton	500 g
	Autres	350 g
Jean		700 g
10 couches		1000 g
Chemise	Coton	300 g
	Autres	200 g
T-Shirt		125 g

Linge de maison

Housse de couette (double)	Coton	1500 g
	Autres	1000 g
Grande nappe		700 g
Petite nappe		250 g
Torchon à vaisselle		100 g
Serviette de bain		700 g
Essuie-mains		350 g
Drap simple		350 g
Drap double		500 g

⚠ Lors de l'utilisation du sèche-linge,

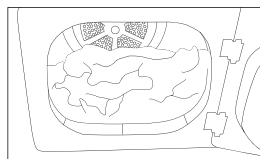





la température ambiante doit être comprise entre +5°C et +35°C.

⚠ Il n'est pas

conseillé de dépasser la charge indiquée. La surcharge du sèche-linge pourrait abîmer le linge. Pour davantage d'informations relatives aux charges maximales, veuillez vous référer à la Notice d'utilisation.

⚠ Lors du séchage d'articles de grande taille tels que des draps, nous vous conseillons d'arrêter régulièrement le sèche-linge pour redistribuer la charge.

Tableau de programmation									
Symbole d'entretien	Type de textile	Programme	Charge (kg)	600 (rpm)	800 (rpm)	800-900 (rpm)	1000-1200 (rpm)		
Coton blanc/couleurs									
	Textiles en coton et en lin, serviettes éponge, chemises, draps, essuie-mains, nappes, serviettes de table	 Prêt-à-porter	6			130	110		
			3			80 - 110	60 - 80		
		 Prêt-à-repasser	6			110	80 - 110		
			3			60 - 80	40 - 60		
Entretien facile Sélectionner l'option « Basse température »									
	Fibres synthétiques et tissus mélangés (contenant du coton)	 Prêt-à-porter	3	60 - 80	40 - 60				
			1.5	40 - 60	20 - 40				

4 Nettoyer le filtre

Filtre à peluches

Les peluches se détachent en portant les vêtements, pas en les séchant. Lors du séchage, ces peluches sont récupérées dans le filtre à peluches. En règle générale, le linge est usé par l'utilisation quotidienne et le lavage bien plus que par le séchage.

⚠ Il est absolument nécessaire de nettoyer le filtre à peluches après chaque cycle de séchage :

Pour nettoyer le filtre à peluches :

1. Ouvrir la porte.
2. Retirer le filtre à peluches.

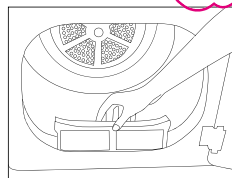

3. Ouvrir le filtre en appuyant sur le bouton.

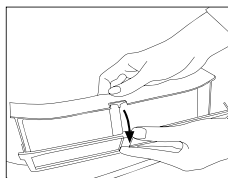

4. Enlever les peluches soigneusement, à la main ou à l'aide d'un chiffon doux et sec.

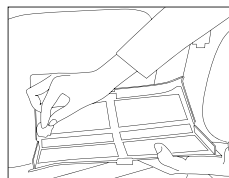
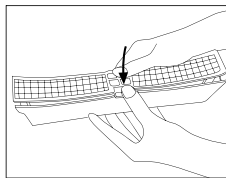

5. Insérer le filtre à peluches dans le bon sens.

5 Coup D'œil

Préparation et lancement

1. Trier le linge en séparant le coton, les fibres syn thétiques, les lainages, etc.
2. Introduire le linge dans le tambour et fermer la porte.
3. Mettre la machine en marche en appuyant sur le bouton Marche/Arrêt.
4. Régler la durée choisie à l'aide du sélecteur.
5. Appuyer sur le bouton Départ/pause/annulation.
Le programme commence et le voyant s'allume.urs de la production. Ceci n'affecte pas votre machine.

Annuler un programme

⚠ Ne pas éteindre l'appareil au cours de la phase de chauffage (l'indicateur de traitement est allumé). Risque d'accumulation de chaleur.

1. Interrompre d'abord le programme en cours (en appuyant sur le bouton Départ/Pause/Annulation).
Appuyer ensuite sur le bouton Marche pendant 3 secondes pour annuler le programme.
2. Régler le sélecteur de programme sur **Rafrâchir** 
3. Appuyer sur le bouton
4. Départ/pause/annulation.
Attendre que le cycle du programme soit terminé.

Ajouter du linge

i Ceci n'est conseillé qu'en début de cycle de séchage, sinon vous obtiendrez un mélange de linge pas tout à fait sec et de linge ayant séché plus longtemps que nécessaire.

1. Appuyer sur le bouton Départ/pause/annulation. Le voyant
2. Départ/pause clignote.
Introduire le linge dans le tambour et fermer la porte.
3. Appuyer sur le bouton Départ/pause/annulation. Le voyant Départ/pause est allumé.

Fin du programme

- i** Le cycle du programme est terminé lorsque les voyants Fin/Anti-froissage et Nettoyer le filtre sont allumés. Au cours de la phase d'anti-froissage, le voyant Fin/Anti-froissage clignote. Le programme peut alors être interrompu à tout moment.
1. Éteindre l'appareil en appuyant sur le bouton Marche/arrêt.
 2. Ouvrir la porte, retirer le linge et vérifier qu'il ne reste rien dans le tambour.

Après chaque cycle de séchage :

- Nettoyer le filtre à peluches (voir « Filtre à peluches »).

Le cas échéant :

- Nettoyer le logement et bandeau de commande à l'aide d'un chiffon et de savon doux, puis sécher avec un chiffon doux

⚠ Ne pas utiliser de tampons ni de poudres à récurer. Ils abîmeraient les pièces en plastique et en émail.

- i** Si la porte est ouverte en cours de programme, ce dernier sera interrompu automatiquement et le voyant du bouton Départ clignotera. Il convient d'appuyer sur le bouton Départ pour reprendre le programme.

Changer de programme

Lorsque vous souhaitez lancer un différent programme, il faut commencer par arrêter le programme en cours. Pour ce faire, appuyer sur le bouton Départ/pause/annulation pendant 3 secondes afin d'annuler le programme.

Séchage final du linge

Si le linge n'est pas suffisamment sec Régler le sélecteur de programme sur l'un des programmes minutés de 40, 20 ou 10 minutes. Pour que votre linge soit suffisamment sec, vous pouvez utiliser un séchage final supplémentaire.

6 Avant de contacter le service d'assistance / diagnostic

remarquez	vérifiez...
L'appareil ne se met pas en marche ou le programme ne démarre pas	<ul style="list-style-type: none"> • Un programme est-il sélectionné ? Le bouton Départ a-t-il été enclenché ? • La porte est-elle fermée correctement ? • Le câble d'alimentation est-il branché ? • Le disjoncteur de votre domicile a-t-il sauté ?
L'appareil ne répond pas aux commandes	<ul style="list-style-type: none"> • La Sécurité enfants est-elle activée ? Si l'anomalie persiste : débrancher, attendre quelques secondes avant de rebrancher.
Le voyant « Fin » (ou « 0 ») clignote (pendant 2h)	<ul style="list-style-type: none"> • La phase anti-froissage est activée (pendant 2 heures). • Éteindre l'appareil et retirer le linge.
Le voyant « Fin » (ou « 0 ») est allumé	<ul style="list-style-type: none"> • Le programme est terminé. • Éteindre l'appareil et retirer le linge.
Le programme s'arrête sans raison apparente	<ul style="list-style-type: none"> • La porte est-elle ouverte ? Appuyer sur le bouton Départ. • Une coupure de courant s'est-elle produite ? Appuyer sur le bouton Départ.
La lampe intérieure du tambour (suivant le modèle) ne fonctionne pas	<ul style="list-style-type: none"> • La lampe est-elle défectueuse ? Contacter le service clientèle.
Le linge est trop humide ou le temps de séchage est trop long	<ul style="list-style-type: none"> • Le tambour est-il surchargé ? Se référer au « Tableau de programmation ». • Vérifier que l'aération soit appropriée. Vérifier les fentes d'aération. • Vérifier le tube de mise à l'air libre ou le conduit d'évacuation d'air mural, si nécessaire. • Nettoyer le filtre à peluches. • Terminer le séchage avec un programme minuté approprié.
Le linge a rétréci, est feutré ou abîmé	<ul style="list-style-type: none"> • Ne sécher que les textiles dont l'étiquette stipule que l'utilisation du sèche-linge est autorisée. • Sélectionner un programme adapté au type de textile à faire sécher.

Laissez-nous vous aider ! : Si vous n'arrivez pas à résoudre le problème par vous-même, contactez notre service clientèle.

Spécifications techniques / Consommation d'énergie

Capacité de charge (poids sec)			
- Coton	max. 6.0 kg		
- Synthétique	max. 3.0 kg		
- Aérer/Rafrâchir	max. 6.0 kg / 3.0 kg		
Méthode de séchage	Ventilée, variable en temps		
Dimensions			
- Hauteur / hauteur pour installation encastrée	85.0 cm / 82.0 cm		
- Largeur	59.5 cm		
- Profondeur / profondeur pour installation encastrée	54 cm		
- Réglage en hauteur des pieds	0.5 cm		
Poids, sans emballage	environ 29 kg		
Consommation ¹⁾	Vitesse d'essorage	Résiduel Humidity	Énergie
- Coton, sec placard ^{2) 3)}	1000 min ⁻¹	Ca %60	3.39 kWh
- Coton, sec repassage ²⁾	1000 min ⁻¹	Ca %60	2.90 kWh
- Synthétique, sec placard ²⁾	600 min ⁻¹	Ca %50	1.30 kWh

1) Valeurs standard, déterminées dans des conditions ordinaires. Suivant la vitesse d'essorage, le type de textile et les conditions ambiantes, un écart allant jusqu'à 10 % est possible.

2) Programme test conforme à EN 61121: 2005.

3) Programme standard pour l'étiquette énergétique.

QUELSECHELINGE.COM