

Votre nouveau sèche-linge

Félicitations ! Vous venez d'opter pour un appareil électroménager moderne et d'un haut niveau de qualité, comme tous les produits de la marque Bosch. Votre sèche-linge se distingue par une faible consommation d'énergie.

Comme tous les sèche-linge qui quittent notre usine, il a fait l'objet de contrôles rigoureux qui nous permettent de garantir son bon état et son bon fonctionnement. Pour toute question, notre service après-vente se tient à votre disposition.

Élimination des déchets et respect de l'environnement
Jetez l'emballage selon les consignes de tri sélectif. Cet appareil porte un marquage spécifique conformément à la directive européenne 2002/96/CE relative aux déchets d'équipements électriques et électroniques (DEEE). La directive définit des dispositions-cadres pour la reprise et le recyclage des appareils usagés au sein des pays de l'UE.

Pour plus d'informations sur nos produits, nos accessoires, nos pièces de rechange et nos services, consultez notre site Internet : www.bosch-home.com

Respectez les consignes de sécurité de la page 13.
Ne mettez le sèche-linge en service qu'après avoir lu les **instructions d'installation** et d'utilisation ainsi que les **informations relatives au mode « économies d'énergie »** fournies à part.

Table des matières

■ Préparatifs	2
■ Bandeau de commande	2
■ Séchage	3/4
■ Zone d'affichage et réglages	5
■ Remarques concernant le linge...	6
■ Récapitulatif des programmes	7
■ Entretien et nettoyage	8
■ Installation	9
■ Accessoires en option	10
■ Caractéristiques techniques	10
■ Valeurs de consommation	10
■ Service après-vente	11
■ Que faire si...	11/12
■ Consignes de sécurité	13

Destination de l'appareil

- Cet appareil est destiné à un usage exclusivement domestique.
- Ce sèche-linge ne doit servir qu'à sécher des textiles lavés à l'eau.

Ne laissez pas les enfants jouer avec le sèche-linge !
Éloignez les animaux domestiques du sèche-linge.
Le sèche-linge peut être utilisé par les enfants (à partir de 8 ans), par les personnes aux capacités physiques, sensorielles ou mentales réduites et par les personnes manquant de connaissances ou d'expérience sous réserve d'une surveillance appropriée ou d'une formation suffisante par les personnes qui en sont responsables.

Préparatifs

Installation → page 9
et notice d'installation de la conduite d'évacuation d'air.

Avant le premier séchage,
faites un séchage à vide → page 6.

Ne mettez jamais un sèche-linge endommagé en service !
Contactez le service après-vente.

Vous ne devez pas avoir les mains humides !
Vous ne devez toucher que la prise de l'appareil !

Enlevez tous les objets présents dans les poches.
Pensez à enlever les briquets.
Avant de garnir le tambour, vérifiez qu'il est bien vide.

Séchage

Contrôler le sèche-linge

Brancher la prise

Trier le linge

Régler et adapter le programme

Fermer le hublot

Appuyer sur Départ/Pause

Nettoyer le filtre à peluches

Nettoyez le filtre à peluches **après chaque séchage** :

1. Ouvrez le hublot. Enlevez les peluches présentes sur le hublot/à proximité du hublot et retirez le filtre à peluches.
2. Enlevez les peluches présentes dans le logement du filtre à peluches.
3. Enlevez les peluches présentes sur le filtre à peluches (passez simplement la main sur le filtre). Si le filtre est encrassé ou bouché, rincez-le abondamment sous l'eau chaude et laissez-le bien sécher.
4. Remettez le filtre à peluches (il doit s'enclencher de manière audible).

Retirer le linge et arrêter le sèche-linge

Fin du programme
Interrompre le programme

Le tambour et le hublot peuvent être chauds !

Zone d'affichage et réglages

Zone d'affichage (indications d'état)

(Filtre à peluches/ conduite d'évacuation d'air)
L'avancement du programme est indiqué sur l'afficheur :
☰ séchage ;
☰ prêt à repasser ;
☰ prêt à ranger ;
-P- pause en cours de programme → si nécessaire ;
End fin du programme.

(Sécurité enfants)
Vous pouvez verrouiller le sèche-linge pour empêcher toute modification involontaire des fonctions programmées. Pour activer/désactiver ☞ **(Sécurité enfants)**, lancez le programme ou préselectionnez l'option **Fin diff.** puis appuyez sur la touche **Départ/Pause** pendant 5 secondes, jusqu'à ce qu'un signal sonore retentisse. Le symbole correspondant à l'activation/la désactivation de l'option → ☞ **(Sécurité enfants)** s'allume/s'éteint.

[h:min] (Temps restant)
Lors du choix du programme, la durée de séchage prévue pour la charge maximale s'affiche. Pendant le séchage, les sondes d'hygrométrie évaluent la charge réelle et rectifient la durée du programme. Ceci se traduit par des variations du temps restant affiché.

Réglages (voyants et touches)
Option sélectionnée activée/désactivée → voyant allumé/éteint. Voir les informations relatives au **mode « économies d'énergie »** fournies à part.

Durée+
La durée de séchage, qui n'est accessible que pour les programmes minutés, peut être réglée entre 20 minutes et 3 heures par pas de 10 minutes.

Degré de séchage
Le degré de séchage (prêt à ranger, par exemple) peut être augmenté selon trois niveaux. Le linge est alors plus sec. Réglage standard = 0. Valeurs disponibles : 0, 1, 2, 3. Si vous adaptez l'un des programmes, le réglage est conservé pour les autres programmes jusqu'à ce que vous modifiez à nouveau ☞ **Degré de séchage**.

Il est possible de régler la fin du programme en réglant le temps **Fin diff.** Le temps **Fin diff.** peut être réglé par pas de 1 heure jusqu'à un maximum de 24 heures. Appuyez sur la touche **Fin diff.** jusqu'à ce que le nombre d'heures souhaité s'affiche. Appuyez sur la touche **Départ/Pause** pour lancer le programme en différé. Quelques minutes après le réglage du temps **Fin diff.**, la zone d'affichage s'éteint pour des raisons d'économies d'énergie. Pour activer la zone d'affichage, appuyez sur n'importe quelle touche, ouvrez/fermez le hublot ou tournez le programmeur.

Délicat
Température réduite pour les textiles délicats (polyacryle, polyamide ou élasthane, par exemple) ; temps de séchage plus long.

Antifroissage
Une fois le programme terminé, le tambour tourne à intervalles réguliers pour éviter que le linge ne se froisse. Le linge reste défilé et aéré. Pour chacun des programmes, le réglage standard est de 60 minutes. La fonction antifroissage automatique peut être prolongée de 60 minutes.

Signal
Pour activer et désactiver le signal. À la fin du programme, le **Signal** retentit s'il est activé. Cette option n'a pas d'incidence sur les autres sons.

Remarques concernant le linge...

Symboles d'entretien des textiles
Respectez les instructions d'entretien fournies par le fabricant.

Ne passez pas les textiles suivants au sèche-linge :
- Textiles imperméables à l'air (caoutchoutés, par exemple).
- Textiles délicats (soie, voilages synthétiques) → froissage !
- Linge souillé par de l'huile.

Avant le premier séchage
- Ne mettez pas de linge. Mettez le programmeur sur un **Minuterie chaud/froid** (→ page 7) puis appuyez sur la touche **Départ/Pause**.
À la fin du programme, mettez le programmeur sur **Arrêt**.

Conseils pour le séchage
- Pour obtenir un séchage uniforme, triez le linge par type de textile et par programme de séchage.
- Séchez toujours les petits articles de linge (chaussettes de bébé, par exemple) avec de grands articles de linge (serviettes de toilette, par exemple).
- Fermez les fermetures Éclair, les agrafes et les boutons-pression ; boutons les taies et les housses ; nouez les ceintures en tissu, les lanières de tablier, etc. Utilisez un fillet si nécessaire.
- Ne séchez pas excessivement les textiles d'entretien facile. → Risque de froissage ! Laissez le linge finir de sécher à l'air.
- Ne faites pas sécher les lainages au sèche-linge. Un rafraîchissement est toutefois possible → page 7, programme **Finition Laine** (selon le modèle).
- Ne repassez pas le linge immédiatement après le séchage. Pliez-le et laissez-le reposer un certain temps. → L'humidité résiduelle se répartit uniformément.
- Lors du premier séchage, les textiles fragiles (t-shirts, maillots, par exemple) ont souvent tendance à rétrécir. → N'utilisez pas le programme **Extra sec**.
- Le linge amidonné ne va que sous réserves au sèche-linge. → L'amidon laisse un revêtement qui gêne le séchage.
- Lors du lavage des textiles destinés à passer au sèche-linge, dosez l'assouplissant conformément aux indications du fabricant.
- Pour les textiles pré-séchés, les textiles comportant plusieurs épaisseurs et les petits articles de linge, utilisez un programme minuté. Ce programme convient aussi pour parfaire le séchage.

Protection de l'environnement/économies
- Avant de passer le linge au sèche-linge, essorez-le bien dans votre lave-linge.
→ Les vitesses d'essorage élevées raccourcissent la durée de séchage et réduisent la consommation d'énergie.
- Utilisez la charge de linge maximale recommandée, mais ne la dépassez pas → **récapitulatif des programmes, page 7**.
- Pendant le séchage, veillez à ce que la pièce soit bien aérée.
- Nettoyez le filtre à peluches après chaque séchage → **Nettoyer le filtre à peluches, pages 4/11**.

Récapitulatif des programmes

Tirez le linge selon le type de textile et la constitution du tissu. Les textiles doivent supporter le séchage au sèche-linge. Après le séchage...
☞ repasser
☞ ne pas repasser
☞ repasser légèrement

PROGRAMMES	TYPE DE TEXTILE ET INFORMATIONS
Coton	7 kg maxi. Textiles résistants, supportant les hautes températures, en coton ou en lin.
Synthétiques	3,5 kg maxi. Linge sans repassage en fibres synthétiques ou mélangées, coton sans repassage.
Prêt à repasser	Le linge ressort prêt à repasser (repasser le linge pour éviter qu'il ne se froisse).
Extra sec	Linge ne comportant qu'une seule épaisseur.
Sport/Fitness	Linge épais comportant plusieurs épaisseurs en certains endroits.
Serviettes	Pour les textiles recouverts d'une couche protectrice, textiles repoussant l'eau, vêtements fonctionnels, tissus polaires (sécher séparément les vestes/pantalons avec doublure amovible).
Mix	Mélange de textiles en coton et en synthétique.
Minuterie chaud	Ce programme convient aussi pour parfaire le séchage.
Minuterie froid	Tous types de textiles. Pour rafraîchir ou aérer le linge resté longtemps rangé.
Chemises/Chemisiers	Pour le linge qui doit sécher rapidement, par exemple les textiles synthétiques, mixtes ou en coton. Les valeurs réelles peuvent différer des valeurs indiquées en fonction du type de textile, de la composition du linge à sécher, de l'humidité résiduelle du textile et de la charge.
Express	2 kg maxi. Lainages lavables en machine. Les lainages ressortent moins humides, mais pas complètement secs.
Finition Laine	3 kg maxi. Retirez les textiles dès la fin du programme et laissez-les sécher.
Délicat/Soie	1 kg maxi. Articles de lingerie en synthétique, en coton ou en fibres mélangées.

*Degré de séchage réglable → Extra sec, Prêt à ranger et Prêt à repasser (selon le modèle).
Le degré de séchage peut être réglé de manière fine. Les textiles comportant plusieurs épaisseurs nécessitent une durée de séchage plus longue que les textiles n'en comportant qu'une seule.
Recommandation : ne les faites pas sécher ensemble.

Tableau des programmes

Le programmeur permet de mettre l'appareil en marche, de régler le programme et d'arrêter l'appareil. Il peut tourner dans les deux sens.

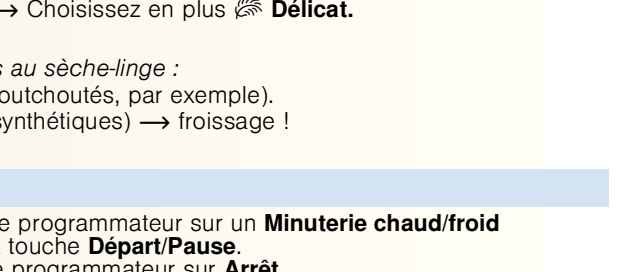

Durée+ Le réglage de la durée de séchage n'est possible que pour les programmes minutés.

Degré de séchage Ajustement du degré de séchage.

Fin diff. Réglage de la fin du programme.

Délicat Séchage à température réduite (basse température).
Allongement de la phase antifroissage.

Antifroissage Activation/désactivation du signal.

Signal Démarrage, interruption et poursuite du programme ; activation ou désactivation de ☞ **(Sécurité enfants)**.

Tableau des programmes

Plus d'informations en page 5

Avancement du programme ☰ -P- End
Sécurité enfants ☞

Durée+ ☞
Degré de séchage ☞
Fin diff. [h-24h]
Délicat ☞
Antifroissage ☞
Signal ☞

Départ/Pause ☞

Plus d'informations en page 5

Tableau des programmes

Après le séchage...
☞ repasser
☞ ne pas repasser
☞ repasser légèrement

PROGRAMMES	TYPE DE TEXTILE ET INFORMATIONS
Coton	7 kg maxi. Textiles résistants, supportant les hautes températures, en coton ou en lin.
Synthétiques	3,5 kg maxi. Linge sans repassage en fibres synthétiques ou mélangées, coton sans repassage.
Prêt à repasser	Le linge ressort prêt à repasser (repasser le linge pour éviter qu'il ne se froisse).
Extra sec	Linge ne comportant qu'une seule épaisseur.
Sport/Fitness	Linge épais comportant plusieurs épaisseurs en certains endroits.
Serviettes	Pour les textiles recouverts d'une couche protectrice, textiles repoussant l'eau, vêtements fonctionnels, tissus polaires (sécher séparément les vestes/pantalons avec doublure amovible).
Mix	Mélange de textiles en coton et en synthétique.
Minuterie chaud	Ce programme convient aussi pour parfaire le séchage.
Minuterie froid	Tous types de textiles. Pour rafraîchir ou aérer le linge resté longtemps rangé.
Chemises/Chemisiers	Pour le linge qui doit sécher rapidement, par exemple les textiles synthétiques, mixtes ou en coton. Les valeurs réelles peuvent différer des valeurs indiquées en fonction du type de textile, de la composition du linge à sécher, de l'humidité résiduelle du textile et de la charge.
Express	2 kg maxi. Lainages lavables en machine. Les lainages ressortent moins humides, mais pas complètement secs.
Finition Laine	3 kg maxi. Retirez les textiles dès la fin du programme et laissez-les sécher.
Délicat/Soie	1 kg maxi. Articles de lingerie en synthétique, en coton ou en fibres mélangées.

*Degré de séchage réglable → Extra sec, Prêt à ranger et Prêt à repasser (selon le modèle).
Le degré de séchage peut être réglé de manière fine. Les textiles comportant plusieurs épaisseurs nécessitent une durée de séchage plus longue que les textiles n'en comportant qu'une seule.
Recommandation : ne les faites pas sécher ensemble.

Durée+ ☞
Degré de séchage ☞
Fin diff. [h-24h]
Délicat ☞
Antifroissage ☞
Signal ☞

Départ/Pause ☞

Plus d'informations en page 5

Après le séchage...
☞ repasser
☞ ne pas repasser
☞ repasser légèrement

Après le séchage...
☞ repasser
☞ ne pas repasser
☞ repasser légèrement

Après le séchage...
☞ repasser
☞ ne pas repasser
☞ repasser légèrement

Après le séchage...
☞ repasser
☞ ne pas repasser
☞ repasser légèrement

Entretien et nettoyage

Uniquement
appareil éteint !

Carrosserie du sèche-linge, bandeau de commande

- Frottez ces éléments à l'aide d'un chiffon doux et humide.
- Le nettoyage au jet d'eau est interdit.
- Enlevez immédiatement les restes de lessive et de produit de nettoyage.

Conduite d'évacuation d'air

→ *notice d'installation de la conduite d'évacuation d'air.*

Contrôlez que la conduite d'évacuation d'air n'est pas bouchée.

Nettoyez la conduite d'évacuation d'air régulièrement (tous les six mois, par exemple).

Ne coudez pas la conduite d'évacuation d'air.

1. Arrêtez le sèche-linge et laissez-le refroidir.
2. Débranchez la prise.
3. Démontez la conduite d'évacuation d'air.
4. Nettoyez la conduite d'évacuation d'air.
5. Remontez la conduite d'évacuation d'air.

Sondes d'hygrométrie

Le sèche-linge est équipé de sondes d'hygrométrie en acier inoxydable.

Ces sondes permettent de mesurer le degré d'humidité du linge.

Au fil du temps, elles peuvent se recouvrir d'une fine pellicule de calcaire.

1. Ouvrez le hublot.
2. Nettoyez les sondes avec une éponge récurante humide.

N'utilisez pas de laine d'acier ou de produit abrasif !

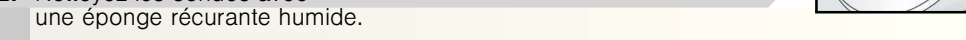

Installation

- Éléments fournis : sèche-linge, notice d'installation et d'utilisation, corbeille à laines (selon le modèle).
- Vérifiez que le sèche-linge ne présente pas de dégâts dus au transport !
- Le sèche-linge est lourd. Ne le soulevez pas sans aide !
- Prenez garde à ne pas vous blesser avec les arêtes vives !
- Ne tentez jamais de soulever le sèche-linge par ses pièces saillantes (le hublot, par exemple) : risque de rupture !
- N'installez pas l'appareil à un endroit présentant un risque de gel ! L'eau, en gelant, pourrait l'endommager !
- En cas de doute, confiez le branchement à un spécialiste !

1. Installation du sèche-linge

- La prise doit rester accessible en permanence.
- Veillez à ce que la surface d'installation soit propre, plane et ferme !
- Installez la conduite d'évacuation d'air → *notice d'installation de la conduite d'évacuation d'air.*
- Veillez à maintenir l'environnement du sèche-linge parfaitement propre.
- Mettez le sèche-linge à l'horizontale à l'aide des pieds à vis situés à l'avant de l'appareil et d'un niveau à bulle.
- N'enlevez en aucun cas les pieds à vis !

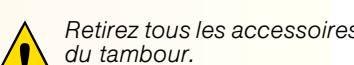

Retirez tous les accessoires du tambour.

Le tambour doit être vide.

- N'installez pas le sèche-linge derrière une porte ou une porte coulissante qui pourrait gêner ou bloquer l'ouverture du hublot.
- Ainsi, les enfants ne risqueront pas de s'enfermer et de mettre leur vie en danger.

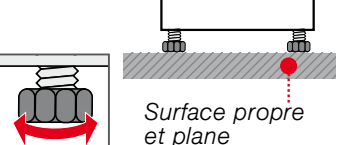

2. Branchement électrique

- Branchez l'appareil à une prise de courant alternatif équipée d'une terre, conformément à la réglementation. En cas de doute, faites vérifier la prise par un spécialiste !
- La tension du secteur et la tension indiquée sur la plaque signalétique de l'appareil (→ *page 10*) doivent concorder.
- La puissance absorbée et l'ampérage du fusible figurent sur la plaque signalétique.

Accessoires optionnels

(disponibles auprès du service après-vente, selon le modèle)

WTZ 1130

Gaine d'évacuation d'air
L'air est évacué directement via une gaine.

WTZ 11410

Kit de liaison de l'ensemble lave-linge/sèche-linge
Pour gagner de la place, il est possible de placer le sèche-linge sur un lave-linge adéquat de même profondeur et de même largeur. Pour fixer le sèche-linge au lave-linge, utilisez impérativement le kit de liaison ! Avec tablette de travail extractible. WTZ 11400.

WMZ 20500

Rehausseur
Le rehausseur facilite le chargement et le déchargement. Le panier qui se trouve dans le tiroir peut être utilisé pour transporter le linge.

Caractéristiques techniques

Dimensions (p x l x h)	60 x 60 x 85 cm (hauteur réglable)
Poids	env. 36 kg
Charge maxi.	7 kg
Tension de fonctionnement	220-240 V
Puissance absorbée	2 200 W
Ampérage du fusible	10 A
Température ambiante	5 - 35°C
Numéro de série	Côté intérieur du hublot
Numéro de fabrication	
Plaque signalétique au dos du sèche-linge.	

Valeurs de consommation

Textiles/programmes	Humidité résiduelle des textiles après l'essorage	Temps de séchage**	Consommation d'énergie**
Coton 7 kg			
Prêt à ranger*	1400 tr/min (50 %)	107 min	3,16 kWh
	1000 tr/min (60 %)	128 min	3,95 kWh
	800 tr/min (70 %)	149 min	4,60 kWh
Prêt à repasser*	1400 tr/min (50 %)	83 min	1,96 kWh
	1000 tr/min (60 %)	99 min	2,92 kWh
	800 tr/min (70 %)	116 min	3,63 kWh
Synthétiques 3,5 kg			
Prêt à ranger*	800 tr/min (40 %)	47 min	1,32 kWh
	600 tr/min (50 %)	59 min	1,72 kWh

* Réglage du programme pour contrôle selon norme EN61121 en vigueur.

** Les valeurs réelles peuvent différer des valeurs indiquées en fonction du type de textile, de la composition du linge à sécher, de l'humidité résiduelle du textile et de la charge.

Textiles/programmes	Temps de séchage	Consommation d'énergie annuelle
Coton 7 kg / 3,5 kg*		
Prêt à ranger***	97 min / cycle	482 kWh / an
*** Réglage du programme pour contrôle et étiquetage énergétique selon directive UE 2010/30/UE.		

Service après-vente

Si vous ne pouvez pas résoudre vous-même un problème (par arrêt et remise en marche, par exemple) → *Que faire si...*, pages 11/12, veuillez contacter notre service après-vente. Nous nous efforcerons de trouver une solution pour vous éviter le déplacement d'un technicien.

Vous trouverez les coordonnées du **service après-vente** dans la liste ci-jointe.

- B 070 222 141
- FR 01 40 10 11 00

Veillez indiquer au service après-vente le numéro de série (E-Nr.) et le numéro de fabrication (FD) de l'appareil.

Ces numéros se trouvent : du côté intérieur du hublot*, sur la trappe de service (en position ouverte)* et au dos de l'appareil.

selon le modèle

Ayez confiance en la compétence du fabricant. Faites appel à nous : vous aurez ainsi la garantie que la réparation est effectuée par des techniciens dûment formés, avec des pièces de rechange d'origine.

Que faire si...

- Le voyant **Départ/Pause** n'est pas allumé.
 - Avez-vous branché la prise ?
 - Avez-vous choisi un programme ?
 - Vérifiez le fusible correspondant à la prise.
- La zone d'affichage et les voyants clignotent.
 - Mode « économies d'énergie » activé → *informations (selon le modèle) s'éteignent et les voyants relatifs au mode « économies d'énergie »* fournies à part.
- La zone d'affichage est éteinte.
 - L'appareil passe en mode veille une fois que l'option **Fin diff.** a été activée → *page 5.*
- Le voyant **(Filtre à peluches/ conduite d'évacuation d'air)** clignote.
 - Nettoyez le filtre à peluches → *page 4.*
 - Appuyez sur la touche **Départ/Pause** pour réinitialiser l'affichage puis appuyez une nouvelle fois sur la touche **Départ/Pause** pour redémarrer l'appareil (si nécessaire). Vérifiez que la conduite d'évacuation d'air n'est pas bouchée ou coudeée.
 - Nettoyez la conduite d'évacuation d'air → *page 8.*
 - Si nécessaire, nettoyez la grille anti-insectes du conduit d'évacuation d'air.
- Le sèche-linge ne démarre pas.
 - Avez-vous appuyé sur la touche **Départ/Pause** ?
 - Le hublot est-il fermé ?
 - Avez-vous réglé le programme ?
- Interruption du programme peu après le démarrage.
 - La température ambiante est-elle supérieure à 5°C ?
 - Avez-vous mis du linge dans l'appareil ?
 - La charge est peut-être trop peu importante pour le programme choisi ?/Utilisez un programme minuté → *pages 6/7.*
 - Le linge présent dans l'appareil est peut-être sec ?

Que faire si...

- De l'eau fuit.
 - Mettez le sèche-linge à l'horizontale.
- Le hublot s'ouvre tout seul.
 - Poussez le hublot jusqu'à ce qu'il s'enclenche de manière audible.

- Le degré de séchage n'est pas satisfaisant (linge trop humide).
 - Le linge chaud est moins humide qu'il ne paraît au toucher.
 - Le programme sélectionné ne convient pas à la charge. Utilisez un autre programme de séchage ou ajoutez un programme minuté → *page 7.*
 - Auriez-vous encastré l'appareil dans un volume trop restreint ? Veillez à ce que l'air puisse circuler.

Utilisez **✳ Degré de séchage** pour régler le degré de séchage → *page 5.*

Fine pellicule de calcaire sur les sondes d'hygrométrie → Nettoyez les sondes → *page 8*

Interruption du programme : coupure de courant, hublot ouvert, écoulement du temps de séchage maximal ?

- Le temps de séchage est trop long.
 - Arrivée d'air insuffisante → Assurez une bonne circulation de l'air.
 - La température ambiante est supérieure à 35°C. → Aérez.

Augmentation de l'humidité dans la pièce.

- Veillez à ce que l'aération de la pièce soit suffisante. La conduite d'évacuation d'air a-t-elle été installée ?/L'air est-il évacué directement vers l'extérieur ? → *Notice d'installation de la conduite d'évacuation d'air, page 1.*

- Un voyant ou plusieurs clignotent(n).
 - Nettoyez le filtre à peluches → *pages 4/11.*
 - Vérifiez les conditions d'installation → *page 9*
 - Vérifiez que la conduite d'évacuation d'air n'est pas bouchée ou coudeée.
 - Nettoyez la conduite d'évacuation d'air → *page 8.*
 - Arrêtez l'appareil, laissez-le refroidir, remettez-le en marche et redémarrez le programme.

- Coupure de courant.
 - Retirez immédiatement le linge du sèche-linge et étendez-le. De la chaleur peut s'échapper. Attention : le hublot, le tambour et le linge peuvent être chauds.

- Eau de condensation dans la gaine d'évacuation d'air.
 - La gaine d'évacuation d'air est peut-être trop longue ?
 - Contrôlez la longueur de gaine maximale. Pour plus d'informations → *notice d'installation de la conduite d'évacuation d'air.*

Consignes de sécurité

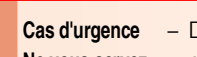

- Cas d'urgence**
 - Débranchez immédiatement la prise ou coupez le courant au niveau du fusible.
- Ne vous servez du sèche-linge...**
 - qu'à l'intérieur de votre domicile.
 - que pour sécher des textiles.
- Le sèche-linge...**
 - ne doit pas être utilisé à des fins autres que celles décrites.
 - ne doit pas être modifié (mécanisme ou caractéristiques).

Danger

- Les enfants et les personnes n'ayant pas lu la notice ne sont pas autorisés à utiliser le sèche-linge.
- Ne laissez pas les enfants jouer avec le sèche-linge.
- Éloignez les animaux domestiques du sèche-linge.
- Enlevez tous les objets présents dans les poches des vêtements.
- Faites particulièrement attention aux briquets. → **Risque d'explosion !**
- Ne vous appuyez pas sur le hublot et ne vous asseyez pas dessus.
- → **Risque de basculement !**
- Ouvrez le hublot prudemment. Il est possible que de la vapeur chaude s'échappe.

Installation

- Ne laissez pas traîner le cordon. → **Risque de chute !**
- Ne faites pas fonctionner le sèche-linge en cas de risque de gel.
- Respectez impérativement les consignes de sécurité de la notice d'installation de la conduite d'évacuation d'air !

Branchement électrique

- Branchez le sèche-linge à une prise de courant alternatif équipée d'une terre, conformément à la réglementation, faute de quoi, la sécurité n'est pas garantie.
- Les fils aboutissant à la prise doivent avoir une section suffisante.

- Le disjoncteur doit être de type différentiel et arborer ce symbole :
- La prise du sèche-linge et la prise murale doivent concorder.
- N'utilisez pas de blocs multiprises ni de rallonges.
- Ne branchez pas/ne débranchez pas la prise avec les mains mouillées.

- → **Risque d'électrocution !**
- Pour débrancher la prise, ne tirez jamais sur le cordon.
- Veillez à ne pas endommager le cordon d'alimentation.
- → **Risque d'électrocution !**

Utilisation

- Ne mettez que du linge dans le tambour.
- Vérifiez le contenu du tambour avant de mettre le sèche-linge en marche !
- N'utilisez pas le sèche-linge si le linge est entré en contact avec des solvants, de l'huile, de la cire, de la graisse, de la peinture, du fixateur, du dissolvant, du détachant, de la benzine, etc. → **Risque d'incendie/explosion !**
- Risque lié à la poussière (charbon, farine, par exemple) : n'utilisez pas le sèche-linge. → **Risque d'explosion !**
- N'utilisez pas le sèche-linge si le linge contient de la mousse/du caoutchouc moussu. → Le sèche-linge risque de détruire les matériaux élastiques ; la déformation du matériau mousse, de son côté, risque d'endommager le sèche-linge.
- Arrêtez le sèche-linge à la fin du programme.

Défaut

- En cas de défaut ou de suspicion de défaut, n'utilisez pas le sèche-linge. Confiez la réparation au service après-vente (et uniquement à celui-ci).
- N'utilisez pas le sèche-linge si son cordon d'alimentation est défectueux. Pour éviter tout risque inutile, confiez sa réparation au service après-vente.

Pièces de rechange

- Pour des raisons de sécurité, n'utilisez que des pièces de rechange et des accessoires d'origine.
- Sèche-linge : débranchez **d'abord** la prise puis sectionnez le cordon d'alimentation de l'appareil.
- Confiez l'appareil au service de collecte adéquat.
- Emballage : ne laissez pas les enfants jouer avec les éléments de l'emballage. → **Risque d'asphyxie !**
- Tous les matériaux sont respectueux de l'environnement et recyclables. Jetez-les selon les consignes de tri sélectif.

Élimination des déchets

- Débranchez immédiatement la prise ou coupez le courant au niveau du fusible.

Cas d'urgence

- Débranchez immédiatement la prise ou coupez le courant au niveau du fusible.



Sèche-linge

fr Notice d'utilisation

Votre nouveau sèche-linge

Félicitations ! Vous venez d'opter pour un appareil électroménager moderne et d'un haut niveau de qualité, comme tous les produits de la marque Bosch. Votre sèche-linge se distingue par une faible consommation d'énergie.

Comme tous les sèche-linge qui quittent notre usine, il a fait l'objet de contrôles rigoureux qui nous permettent de garantir son bon état et son bon fonctionnement. Pour toute question, notre service après-vente se tient à votre disposition.

Élimination des déchets et respect de l'environnement

Jetez l'emballage selon les consignes de tri sélectif. Cet appareil porte un marquage spécifique conformément à la directive européenne 2002/96/CE relative aux déchets d'équipements électriques et électroniques (DEEE). La directive définit des dispositions-cadres pour la reprise et le recyclage des appareils usagés au sein des pays de l'UE.

Pour plus d'informations sur nos produits, nos accessoires, nos pièces de rechange et nos services, consultez notre site Internet : www.bosch-home.com

Destination de l'appareil

- Cet appareil est destiné à un usage exclusivement domestique.
- Ce sèche-linge ne doit servir qu'à sécher des textiles lavés à l'eau.



Ne laissez pas les enfants jouer avec le sèche-linge ! Éloignez les animaux domestiques du sèche-linge. Le sèche-linge peut être utilisé par les enfants (à partir de 8 ans), par les personnes aux capacités physiques, sensorielles ou mentales réduites et par les personnes manquant de connaissances ou d'expérience sous réserve d'une surveillance appropriée ou d'une formation suffisante par les personnes qui en sont responsables.

Préparatifs

Installation → page 9 et notice d'installation de la conduite



Ne mettez en service Contactez



Le programme permet l'appareil en marche, de réprogrammer et d'arrêter l'appareil. Il peut tourner dans les de



Respectez les consignes de sécurité de la page 13.



Ne mettez le sèche-linge en service qu'après avoir lu les **instructions d'installation** et d'utilisation ainsi que les **informations relatives au mode « économies d'énergie »** fournies à part.

Table des matières

Page

■ Préparatifs	2
■ Bandeau de commande	2
■ Séchage	3/4
■ Zone d'affichage et réglages	5
■ Remarques concernant le linge...	6
■ Récapitulatif des programmes	7
■ Entretien et nettoyage	8
■ Installation	9
■ Accessoires en option	10
■ Caractéristiques techniques	10
■ Valeurs de consommation	10
■ Service après-vente	11
■ Que faire si...	11/12
■ Consignes de sécurité	13

Programmes / Textiles

Récapitulatif détaillé des programmes et des textiles → *récapitulatif des programmes, page 7.*

Respectez les instructions d'entretien fournies par le fabricant.

Coton	Textiles résistants
Synthétiques	Textiles en synthétique ou en fibres mélangées.
Degrés de séchage sélectionnables pour les programmes Coton et Synthétiques :	
Extra sec	Linge épais comportant plusieurs épaisseurs en certains endroits.
Prêt à ranger	Linge ne comportant qu'une seule épaisseur.
Prêt à repasser	Linge destiné à être repassé après séchage.
Sport/Fitness	Vêtements en microfibres.
Serviettes	Linge de bain, par ex. serviettes et peignoirs.
Mix	Mélange de textiles en coton et en synthétique.
Minuterie chaud	} Tous les textiles à l'exception de la laine et de la soie.
Minuterie froid	
Chemises/Chemisiers	Coton, lin et textiles d'entretien facile.
Express	Textiles synthétiques, coton ou fibres mélangées.
Finition Laine	Lainages lavables en machine.
Délicat/Soie	Articles de lingerie en synthétique, en coton ou en fibres mélangées.

Zone d'affichage / Touches

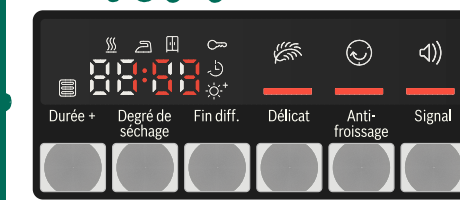

Programmes

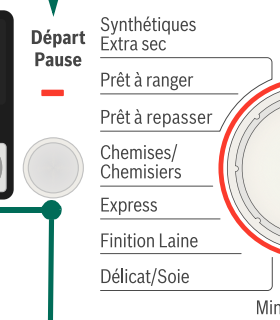

Avancement du programme	Icones de programmes	Durée+	Le t...
Sécurité enfants	-P- End	Degré de séchage	Aju...
Filtre à peluches/conduite d'évacuation d'air	Icones de réglages	Fin diff.	Rég...
	Icones de programmes	Délicat	Séc...
	Icones de programmes	Antifroissage	Allo...
	Icones de programmes	Signal	Act...
		Départ/Pause	Dén...

i Plus d'informations en page 5

de l'évacuation d'air. Avant le premier séchage, faites un séchage à vide → page 6.

jamais un sèche-linge endommagé ! le service après-vente.

Contrôler le sèche-linge

Brancher la prise

Vous ne devez pas avoir les mains humides ! Vous ne devez toucher que la prise de l'appareil !

Trier le linge

Enlevez tous les objets présents dans les poches. Pensez à enlever les briquets. Avant de garnir le tambour, vérifiez qu'il est bien vide.

de mettre régler le appareil. ux sens.

mmateur / Arrêt

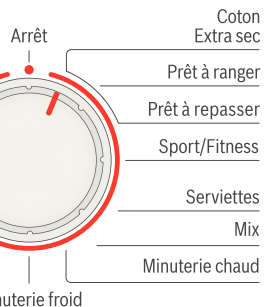

réglage de la durée de séchage n'est possible e pour les programmes minutés.

stement du degré de séchage.

glage de la fin du programme.

chage à température réduite (basse température).

ongement de la phase antifroissage.

ivation/désactivation du signal.

marrage, interruption et poursuite du programme ; vation ou désactivation de ∞ (Sécurité enfants).

Régler et adapter le programme

Fermer le hublot

Appuyer sur Départ/Pause

Séchage

Bandeau de commande

Hublot



Filtre à peluches



1

2

3

Séchage



6

Nettoyer le filtre à peluches

i Ne faites fonctionner le sèche-linge que si le filtre à peluches est en place et fonctionnel. Un filtre à peluches propre réduit la consommation d'énergie.

Nettoyez le filtre à peluches **après chaque séchage** :

1. Ouvrez le hublot. Enlevez les peluches présentes sur le hublot/à proximité du hublot et retirez le filtre à peluches.
2. Enlevez les peluches présentes dans le logement du filtre à peluches.
3. Enlevez les peluches présentes sur le filtre à peluches (passez simplement la main sur le filtre). Si le filtre est encrassé ou bouché, rincez-le abondamment sous l'eau chaude et laissez-le bien sécher.
4. Remettez le filtre à peluches (il doit s'enclencher de manière audible).



5

Retirer le linge et arrêter le sèche-linge

4

Fin du programme

Interrompre le programme

1. Ouvrez le hublot ou appuyez sur la touche **Départ/Pause** ; le séchage s'interrompt.
2. Rajoutez du linge ou retirez-en puis refermez le hublot.
3. Si nécessaire, choisissez un autre programme ou une autre fonction complémentaire. Appuyez sur la touche **Départ/Pause**. Le temps restant est actualisé après quelques minutes.



Le tambour et le hublot peuvent être chauds !

Zone d'affichage et réglages

Zone d'affichage (indications d'état)



(Filtre à peluches/
conduite d'évacuation d'air)

Nettoyez le filtre à peluches → pages 4/11
ou contrôlez la conduite d'évacuation d'air → page 8.

- P-End
(Avancement
du programme)

L'avancement du programme est indiqué sur l'afficheur :
 séchage ;
 prêt à repasser ;
 prêt à ranger ;
- P- pause en cours de programme → si nécessaire ;
End fin du programme.



(Sécurité enfants)

Vous pouvez verrouiller le sèche-linge pour empêcher toute modification involontaire des fonctions programmées. Pour activer/désactiver **(Sécurité enfants)**, lancez le programme ou sélectionnez l'option **Fin diff.** puis appuyez sur la touche **Départ/Pause** pendant 5 secondes, jusqu'à ce qu'un signal sonore retentisse. Le symbole correspondant à l'activation/la désactivation de l'option → **(Sécurité enfants)** s'allume/s'éteint.

(h:min)
(Temps restant)

Lors du choix du programme, la durée de séchage prévue pour la charge maximale s'affiche. Pendant le séchage, les sondes d'hygrométrie évaluent la charge réelle et rectifient la durée du programme. Ceci se traduit par des variations du temps restant affiché.

Réglages (voyants et touches)



Option sélectionnée activée/désactivée → voyant allumé/éteint.
Voir les informations relatives au **mode « économies d'énergie »** fournies à part.



Durée+

La durée de séchage, qui n'est accessible que pour les programmes minutés, peut être réglée entre 20 minutes et 3 heures par pas de 10 minutes.



Degré de séchage

Le degré de séchage (prêt à ranger, par exemple) peut être augmenté selon trois niveaux. Le linge est alors plus sec. Réglage standard = 0. Valeurs disponibles : 0, 1, 2, 3. Si vous adaptez l'un des programmes, le réglage est conservé pour les autres programmes jusqu'à ce que vous modifiez à nouveau **Degré de séchage**.

h- 24h
Fin diff.

Il est possible de régler la fin du programme en réglant le temps **Fin diff.**. Le temps **Fin diff.** peut être réglé par pas de 1 heure jusqu'à un maximum de 24 heures. Appuyez sur la touche **Fin diff.** jusqu'à ce que le nombre d'heures souhaité s'affiche. Appuyez sur la touche **Départ/Pause** pour lancer le programme en différé. Quelques minutes après le réglage du temps **Fin diff.**, la zone d'affichage s'éteint pour des raisons d'économies d'énergie. Pour activer la zone d'affichage, appuyez sur n'importe quelle touche, ouvrez/fermez le hublot ou tournez le programmateur.



Délicat

Température réduite pour les textiles délicats (polyacryle, polyamide ou élasthane, par exemple) ; temps de séchage plus long.



Antifroissage

Une fois le programme terminé, le tambour tourne à intervalles réguliers pour éviter que le linge ne se froisse. Le linge reste défoulé et aéré. Pour chacun des programmes, le réglage standard est de 60 minutes. La fonction antifroissage automatique peut être prolongée de 60 minutes.



Signal

Pour activer et désactiver le signal. À la fin du programme, le **Signal** retentit s'il est activé.
Cette option n'a pas d'incidence sur les autres sons.

Remarques concernant le linge...



Symboles d'entretien des textiles

Respectez les instructions d'entretien fournies par le fabricant.

- Séchage en machine autorisé.
- Séchage à température normale.
- Séchage à basse température → Choisissez en plus **Délicat**.
- Ne pas sécher en machine.

Ne passez pas les textiles suivants au sèche-linge :

- Textiles imperméables à l'air (caoutchoutés, par exemple).
- Textiles délicats (soie, voilages synthétiques) → froissage !
- Linge souillé par de l'huile.



Avant le premier séchage

- Ne mettez pas de linge. Mettez le programmateur sur un **Minuterie chaud/froid** (→ page 7) puis appuyez sur la touche **Départ/Pause**.
À la fin du programme, mettez le programmateur sur **Arrêt**.



Conseils pour le séchage

- Pour obtenir un séchage uniforme, trie le linge par type de textile et par programme de séchage.
Séchez toujours les petits articles de linge (chaussettes de bébé, par exemple) avec de grands articles de linge (serviettes de toilette, par exemple).
Fermez les fermetures Éclair, les agrafes et les boutons-pression ; boutonnez les taies et les housses ; nouez les ceintures en tissu, les lanières de tablier, etc. Utilisez un filet si nécessaire.
- Ne séchez pas excessivement les textiles d'entretien facile. → Risque de froissage ! Laissez le linge finir de sécher à l'air.
- Ne faites pas sécher les lainages au sèche-linge. Un rafraîchissement est toutefois possible → page 7, programme **Finition Laine** (selon le modèle).
- Ne repassez pas le linge immédiatement après le séchage. Pliez-le et laissez-le reposer un certain temps. → L'humidité résiduelle se répartit uniformément.
- Lors du premier séchage, les textiles fragiles (t-shirts, maillots, par exemple) ont souvent tendance à rétrécir. → N'utilisez pas le programme **Extra sec**.
- Le linge amidonné ne va que sous réserves au sèche-linge. → L'amidon laisse un revêtement qui gêne le séchage.
- Lors du lavage des textiles destinés à passer au sèche-linge, dosez l'assouplissant conformément aux indications du fabricant.
- Pour les textiles pré-séchés, les textiles comportant plusieurs épaisseurs et les petits articles de linge, utilisez un programme minuté. Ce programme convient aussi pour parfaire le séchage.

Protection de l'environnement/économies

- Avant de passer le linge au sèche-linge, essorez-le bien dans votre lave-linge. → Les vitesses d'essorage élevées raccourcissent la durée de séchage et réduisent la consommation d'énergie.
- Utilisez la charge de linge maximale recommandée, mais ne la dépassez pas → *récapitulatif des programmes*, page 7.
- Pendant le séchage, veillez à ce que la pièce soit bien aérée.
- Nettoyez le filtre à peluches après chaque séchage → *Nettoyer le filtre à peluches*, pages 4/11.

Récapitulatif des programmes (voir aussi page 6)

Triez le linge selon le type de textile et la constitution du tissu. Les textiles doivent supporter le séchage au sèche-linge.

Après le séchage... repasser repasser légèrement ne pas repasser repasser à la machine

PROGRAMMES

TYPE DE TEXTILE ET INFORMATIONS

*Coton	7 kg maxi.	exiles résistants, supportant les hautes températures, en coton ou en lin.
*Synthétiques	3,5 kg maxi.	Linge sans repassage en fibres synthétiques ou mélangées, coton sans repassage.
Prêt à repasser		Le linge ressort prêt à repasser (repassez le linge pour éviter qu'il ne se froisse).
Prêt à ranger		Linge ne comportant qu'une seule épaisseur.
Extra sec		Linge épais comportant plusieurs épaisseurs en certains endroits.
Sport/Fitness	1,5 kg maxi.	Pour les textiles recouverts d'une couche protectrice, textiles repoussant l'eau, vêtements fonctionnels, tissus polaires (sèchez séparément les vestes/pantalons avec doublure amovible).
Serviettes	6 kg maxi.	Linge de bain, par ex. serviettes et peignoirs.
Mix	3 kg maxi.	Mélange de textiles en coton et en synthétique.
Minuterie chaud	3 kg maxi.	Pour les textiles pré-séchés, multi-épaisseurs et délicats (fibres acryliques) ou pour les petits articles de linge. Ce programme convient aussi pour parfaire le séchage.
Minuterie froid	3 kg maxi.	Tous types de textiles. Pour rafraîchir ou aérer le linge resté longtemps rangé.
Chemises/Chemisiers	3 kg maxi.	Coton, lin et textiles d'entretien facile. Les textiles sont moins froissés mais pas totalement secs. Étendez-les !
Express	2 kg maxi.	Pour le linge qui doit sécher rapidement, par exemple les textiles synthétiques, mixtes ou en coton. Les valeurs réelles peuvent différer des valeurs indiquées en fonction du type de textile, de la composition du linge à sécher, de l'humidité résiduelle du textile et de la charge.
Finition Laine	3 kg maxi.	Lainages lavables en machine. Les lainages ressortent moins humides, mais pas complètement secs.
Délicat/Soie	1 kg maxi.	Retirez les textiles dès la fin du programme et laissez-les sécher. Articles de lingerie en synthétique, en coton ou en fibres mélangées.

*Degré de séchage réglable → Extra sec, Prêt à ranger et Prêt à repasser (selon le modèle).

Le degré de séchage peut être réglé de manière fine ; les textiles comportant plusieurs épaisseurs nécessitent une durée de séchage plus longue que les textiles n'en comportant qu'une seule.

Recommandation : ne les faites pas sécher ensemble.

9304 / 9000886349



Robert Bosch Hausgeräte GmbH
Carl-Wery-Str. 34
81739 München/Deutschland

WTA74200FF

Entretien et nettoyage



Carrosserie du sèche-linge, bandeau de commande

- Frottez ces éléments à l'aide d'un chiffon doux et humide.
- Le nettoyage au jet d'eau est interdit.
- Enlevez immédiatement les restes de lessive et de produit de nettoyage.

Conduite d'évacuation d'air → notice d'installation de la conduite d'évacuation d'air.

Contrôlez que la conduite d'évacuation d'air n'est pas bouchée.

Nettoyez la conduite d'évacuation d'air régulièrement (tous les six mois, par exemple).

Ne coudez pas la conduite d'évacuation d'air.

1. Arrêtez le sèche-linge et laissez-le refroidir.
2. Débranchez la prise.
3. Démontez la conduite d'évacuation d'air.
4. Nettoyez la conduite d'évacuation d'air.
5. Remontez la conduite d'évacuation d'air.

Sondes d'hygrométrie

Le sèche-linge est équipé de sondes d'hygrométrie en acier inoxydable. Ces sondes permettent de mesurer le degré d'humidité du linge. Au fil du temps, elles peuvent se recouvrir d'une fine pellicule de calcaire.

1. Ouvrez le hublot.
2. Nettoyez les sondes avec une éponge récurante humide.



N'utilisez pas de laine d'acier ou de produit abrasif !

Installation

- Éléments fournis : sèche-linge, notice d'installation et d'utilisation, corbeille à lainages (selon le modèle).
- Vérifiez que le sèche-linge ne présente pas de dégâts dus au transport !
- Le sèche-linge est lourd. Ne le soulevez pas sans aide !
- Prenez garde à ne pas vous blesser avec les arêtes vives !
- Ne tentez jamais de soulever le sèche-linge par ses pièces saillantes (le hublot, par exemple) : risque de rupture !
- N'installez pas l'appareil à un endroit présentant un risque de gel ! L'eau, en gelant, pourrait l'endommager !
- En cas de doute, confiez le branchement à un spécialiste !

1. Installation du sèche-linge

- La prise doit rester accessible en permanence.
- Veillez à ce que la surface d'installation soit propre, plane et fermée !
- Installez la conduite d'évacuation d'air → notice d'installation de la conduite d'évacuation d'air.
- Veillez à maintenir l'environnement du sèche-linge parfaitement propre.
- Mettez le sèche-linge à l'horizontale à l'aide des pieds à vis situés à l'avant de l'appareil et d'un niveau à bulle. N'enlevez en aucun cas les pieds à vis !

 Retirez tous les accessoires du tambour. Le tambour doit être vide.



N'installez pas le sèche-linge derrière une porte ou une porte coulissante qui pourrait gêner ou bloquer l'ouverture du hublot. Ainsi, les enfants ne risqueront pas de s'enfermer et de mettre leur vie en danger.

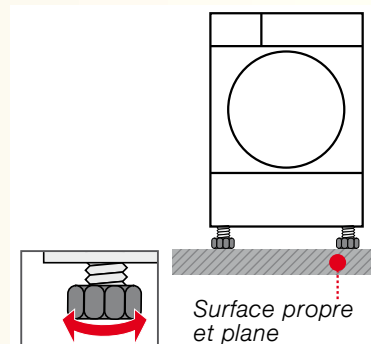

2. Branchement électrique, consignes de sécurité → page 13.

- Branchez l'appareil à une prise de courant alternatif équipée d'une terre, conformément à la réglementation. En cas de doute, faites vérifier la prise par un spécialiste !
- La tension du secteur et la tension indiquée sur la plaque signalétique de l'appareil (→ page 10) doivent concorder.
- La puissance absorbée et l'ampérage du fusible figurent sur la plaque signalétique.

Accessoires optionnels (disponibles auprès du service après-vente, selon le modèle)

WTZ 1130 **Gaine d'évacuation d'air**
L'air est évacué directement via une gaine.

WTZ 11410 **Kit de liaison de l'ensemble lave-linge/sèche-linge**
Pour gagner de la place, il est possible de placer le sèche-linge sur un lave-linge adéquat de même profondeur et de même largeur. Pour fixer le sèche-linge au lave-linge, utilisez **impérativement** le kit de liaison ! Avec tablette de travail extractible. WTZ 11400.

WMZ 20500 **Rehausseur**
Le rehausseur facilite le chargement et le déchargement. Le panier qui se trouve dans le tiroir peut être utilisé pour transporter le linge.

Caractéristiques techniques

Dimensions (p x l x h)	60 x 60 x 85 cm (hauteur réglable)
Poids	env. 36 kg
Charge maxi.	7 kg
Tension de fonctionnement	220-240 V
Puissance absorbée	2 200 W
Ampérage du fusible	10 A
Température ambiante	5 - 35°C
Numéro de série	Côté intérieur du hublot
Numéro de fabrication	

Plaque signalétique au dos du sèche-linge.

Valeurs de consommation

Textiles/programmes	Humidité résiduelle des textiles après l'essorage		Temps de séchage**	Consommation d'énergie*
Coton 7 kg	Prêt à ranger*	1400 tr/min (50 %)	107 min	3,16 kWh
		1000 tr/min (60 %)	128 min	3,95 kWh
		800 tr/min (70 %)	149 min	4,60 kWh
Prêt à repasser*		1400 tr/min (50 %)	83 min	1,96 kWh
		1000 tr/min (60 %)	96 min	2,92 kWh
		800 tr/min (70 %)	116 min	3,63 kWh
Synthétiques 3,5 kg	Prêt à ranger*	800 tr/min (40 %)	47 min	1,32 kWh
		600 tr/min (50 %)	59 min	1,72 kWh

* Réglage du programme pour contrôle selon norme EN61121 en vigueur.

** Les valeurs réelles peuvent différer des valeurs indiquées en fonction du type de textile, de la composition du linge à sécher, de l'humidité résiduelle du textile et de la charge.

Textiles/programmes	Temps de séchage	Consommation d'énergie annuelle
Coton 7 kg / 3,5 kg*		
Prêt à ranger***	97 min / cycle	482 kWh / an

*** Réglage du programme pour contrôle et étiquetage énergétique selon directive UE 2010/30/UE.

Service après-vente

Si vous ne pouvez pas résoudre vous-même un problème (par arrêt et remise en marche, par exemple) → *Que faire si...*, pages 11/12, veuillez contacter notre service après-vente. Nous nous efforcerons de trouver une solution pour vous éviter le déplacement d'un technicien.

Vous trouverez les coordonnées du **service après-vente** dans la liste ci-jointe.

– B 070 222 141
– FR 01 40 10 11 00

Veuillez indiquer au service après-vente le numéro de série (E-Nr.) et le numéro de fabrication (FD) de l'appareil.

E-Nr. _____ FD _____

Numéro de série Numéro de fabrication

Ces numéros se trouvent :
du côté intérieur du hublot*, sur la trappe de service (en position ouverte)* et au dos de l'appareil.

* selon le modèle

Ayez confiance en la compétence du fabricant. Faites appel à nous. Vous aurez ainsi la garantie que la réparation est effectuée par des techniciens dûment formés, avec des pièces de rechange d'origine.

Que faire si...



Mettez le programmeur sur **Arrêt** et débranchez la prise.

- Le voyant **Départ/Pause** n'est pas allumé. Avez-vous branché la prise ? Avez-vous choisi un programme ? Vérifiez le fusible correspondant à la prise.
- La zone d'affichage et les voyants (selon le modèle) s'éteignent et le voyant **Départ/Pause** clignote. Mode « économies d'énergie » activé → *informations relatives au mode « économies d'énergie »* fournies à part.
- La zone d'affichage est éteinte. L'appareil passe en mode veille une fois que l'option **Fin diff.** a été activée → *page 5*.
- Le voyant  (**Filtre à peluches/ conduite d'évacuation d'air**) clignote. Nettoyez le filtre à peluches → *page 4*. Appuyez sur la touche **Départ/Pause** pour réinitialiser l'affichage puis appuyez une nouvelle fois sur la touche **Départ/Pause** pour redémarrer l'appareil (si nécessaire). Vérifiez que la conduite d'évacuation d'air n'est pas bouchée ou coudée. Nettoyez la conduite d'évacuation d'air → *page 8*. Si nécessaire, nettoyez la grille anti-insectes du conduit d'évacuation d'air.
- Le sèche-linge ne démarre pas. Avez-vous appuyé sur la touche **Départ/Pause** ? Le hublot est-il fermé ? Avez-vous réglé le programme ?
- Interruption du programme peu après le démarrage. La température ambiante est-elle supérieure à 5°C ? Avez-vous mis du linge dans l'appareil ? La charge est peut-être trop peu importante pour le programme choisi ?/Utilisez un programme minuté → *pages 6/7*. Le linge présent dans l'appareil est peut-être sec ?

Que faire si...

● De l'eau fuit.	Mettez le sèche-linge à l'horizontale.
● Le hublot s'ouvre tout seul.	Poussez le hublot jusqu'à ce qu'il s'enclenche de manière audible.
● Le degré de séchage n'est pas satisfaisant (linge trop humide).	<p>Le linge chaud est moins humide qu'il ne paraît au toucher.</p> <p>Le programme sélectionné ne convient pas à la charge. Utilisez un autre programme de séchage ou ajoutez un programme minuté → <i>page 7</i>.</p> <p>Auriez-vous encastré l'appareil dans un volume trop restreint ? Veillez à ce que l'air puisse circuler.</p> <p>Utilisez ☀ Degré de séchage pour régler le degré de séchage → <i>page 5</i>.</p> <p>Fine pellicule de calcaire sur les sondes d'hygrométrie → Nettoyez les sondes → <i>page 8</i></p> <p>Interruption du programme : coupure de courant, hublot ouvert, écoulement du temps de séchage maximal ?</p>
● Le temps de séchage est trop long.	<p>Nettoyez le filtre à peluches sous l'eau du robinet → <i>page 4</i>.</p> <p>Arrivée d'air insuffisante → Assurez une bonne circulation de l'air.</p> <p>La température ambiante est supérieure à 35°C. → Aérez.</p>
● Augmentation de l'humidité dans la pièce.	Veillez à ce que l'aération de la pièce soit suffisante. La conduite d'évacuation d'air a-t-elle été installée ? / L'air est-il évacué directement vers l'extérieur ? → <i>Notice d'installation de la conduite d'évacuation d'air, page 1</i>
● Un voyant ou plusieurs clignote(nt).	<p>Nettoyez le filtre à peluches → pages 4/11.</p> <p>Vérifiez les conditions d'installation → <i>page 9</i></p> <p>Vérifiez que la conduite d'évacuation d'air n'est pas bouchée ou coudée.</p> <p>Nettoyez la conduite d'évacuation d'air → <i>page 8</i>.</p> <p>Arrêtez l'appareil, laissez-le refroidir, remettez-le en marche et redémarrez le programme.</p>
● Coupure de courant.	Retirez immédiatement le linge du sèche-linge et étendez-le. De la chaleur peut s'échapper. Attention : le hublot, le tambour et le linge peuvent être chauds.
● Eau de condensation dans la gaine d'évacuation d'air.	La gaine d'évacuation d'air est peut-être trop longue ? Contrôlez la longueur de gaine maximale. Pour plus d'informations → <i>notice d'installation de la conduite d'évacuation d'air</i> .

Consignes de sécurité



Cas d'urgence	– Débranchez immédiatement la prise ou coupez le courant au niveau du fusible.
Ne vous servez du sèche-linge...	– qu'à l'intérieur de votre domicile. – que pour sécher des textiles.
Le sèche-linge...	– ne doit pas être utilisé à des fins autres que celles décrites. – ne doit pas être modifié (mécanisme ou caractéristiques).
Danger	– Les enfants et les personnes n'ayant pas lu la notice ne sont pas autorisés à utiliser le sèche-linge. – Ne laissez pas les enfants jouer avec le sèche-linge. – Éloignez les animaux domestiques du sèche-linge. – Enlevez tous les objets présents dans les poches des vêtements. Faites particulièrement attention aux briquets. → Risque d'explosion ! – Ne vous appuyez pas sur le hublot et ne vous asseyez pas dessus. → Risque de basculement ! – Ouvrez le hublot prudemment. Il est possible que de la vapeur chaude s'échappe.
Installation	– Ne laissez pas traîner le cordon. → Risque de chute ! – Ne faites pas fonctionner le sèche-linge en cas de risque de gel. – Respectez impérativement les consignes de sécurité de la notice d'installation de la conduite d'évacuation d'air !
Branchement électrique	– Branchez le sèche-linge à une prise de courant alternatif équipée d'une terre, conformément à la réglementation, faute de quoi, la sécurité n'est pas garantie. – Les fils aboutissant à la prise doivent avoir une section suffisante. – Le disjoncteur doit être de type différentiel et arborer ce symbole :  – La prise du sèche-linge et la prise murale doivent concorder. – N'utilisez pas de blocs multiprises ni de rallonges. – Ne branchez pas/ne débranchez pas la prise avec les mains mouillées. → Risque d'électrocution ! – Pour débrancher la prise, ne tirez jamais sur le cordon. – Veillez à ne pas endommager le cordon d'alimentation. → Risque d'électrocution !
Utilisation	– Ne mettez que du linge dans le tambour. Vérifiez le contenu du tambour avant de mettre le sèche-linge en marche ! – N'utilisez pas le sèche-linge si le linge est entré en contact avec des solvants, de l'huile, de la cire, de la graisse, de la peinture, du fixateur, du dissolvant, du détachant, de la benzine, etc. → Risque d'incendie/d'explosion ! – Risque lié à la poussière (charbon, farine, par exemple) : n'utilisez pas le sèche-linge. → Risque d'explosion ! – N'utilisez pas le sèche-linge si le linge contient de la mousse/du caoutchouc mousse. → Le sèche-linge risque de détruire les matériaux élastiques ; la déformation du matériau mousse, de son côté, risque d'endommager le sèche-linge. – Arrêtez le sèche-linge à la fin du programme.
Défaut	– En cas de défaut ou de suspicion de défaut, n'utilisez pas le sèche-linge. Confiez la réparation au service après-vente (et uniquement à celui-ci). – N'utilisez pas le sèche-linge si son cordon d'alimentation est défectueux. Pour éviter tout risque inutile, confiez sa réparation au service après-vente.
Pièces de rechange	– Pour des raisons de sécurité, n'utilisez que des pièces de rechange et des accessoires d'origine.
Élimination des déchets	– Sèche-linge : débranchez d'abord la prise puis sectionnez le cordon d'alimentation de l'appareil. Confiez l'appareil au service de collecte adéquat. – Emballage : ne laissez pas les enfants jouer avec les éléments de l'emballage. → Risque d'asphyxie ! – Tous les matériaux sont respectueux de l'environnement et recyclables. Jetez-les selon les consignes de tri sélectif.
Cas d'urgence	– Débranchez immédiatement la prise ou coupez le courant au niveau du fusible.





Sèche-linge

 **BOSCH**

QUESSACHELINGE.COM

fr Notice d'utilisation