

CANDY



INSTRUCTION BOOK

GCV570NC

Vented Tumble Dryer

WELSECHLINGE.COM

English 2

Español 13

Français 24

Portuguese 35

Grand  comfort

Introduction	3
Delivery Information	3
Unpacking the Product	3
Safety Reminders	3
Use	3
Installation	4
The Laundry	4
Environmental Issues	4
Gas Service	4
Installation	5
Electrical Requirements	5
Adjusting the Feet	5
Ventilation	5
Installation of the Discharge Hose	6
Preparing the Load	6
Clothes Preparation	6
Sorting the Load	7
Do Not Tumble Dry	7
Energy Saving	7
Controls and Indicators	8
Selecting the Programme	9
Door and Filter	10
Opening the Door	10
Filter	10
Filter Care Indicator	10
Operation	10
Delay Start Function	11
Cancelling and Resetting the Programme	11
Cleaning and Routine Maintenance	11
Cleaning the Dryer	11
Technical Specifications	11
Troubleshooting	12
Customer Service	12
Spares	12
Gas Service	12

INTRODUCTION

Please read and follow these instructions carefully and operate the machine accordingly. This booklet provides important guidelines for safe use, installation, maintenance and some useful advice for best results when using your machine.

Keep all documentation in a safe place for future reference or for any future owners.

Delivery Information

Please check that the following items are delivered with the appliance:

- Instruction manual
- Guarantee card
- Vent kit and instructions
- Energy label

⚠ Check that no damage has occurred to the machine during transit. If it has, call for service by GIAS.

⚠ Failure to comply with the above can compromise the safety of the appliance. You may be charged for a service call if a problem with your machine is caused by misuse.

UNPACKING THE PRODUCT

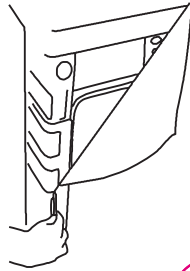

Remove the machine from its packaging close to the final location of the machine.

1- Cut carefully around the base of the packaging and up one corner.

2- Remove the polythene sleeve and lift the dryer off the polystyrene base.

⚠ Dispose of the packaging safely. Make sure it is out of the reach of children, it is a potential source of danger.

SAFETY REMINDERS

Use

- This appliance is not intended for use by persons (including children) with reduced physical, sensory or mental capabilities, or lack of experience and knowledge, unless they have been given supervision or instruction concerning use of the appliance by a person responsible for their safety.
- Children should be supervised to ensure that they do not play with the appliance.
- **WARNING** Misuse of a tumble dryer may create a fire hazard.
- This machine is solely for domestic use, i.e. to dry household textiles and garments.
- This machine should only be used for its intended purpose as described in this manual. Ensure that the instructions for installation and use are fully understood before operating the appliance.
- Do not touch the appliance when hands or feet are damp or wet.
- Do not lean on the door when loading the machine or use the door to lift or move the machine.
- Do not allow children to play with the machine or its controls.
- **WARNING** Do not use the product if the fluff filter is not in position or is damaged; fluff could be ignited.
- **WARNING** Where the hot surface symbol is  located the temperature rise during operation of the tumble dryer may be in excess of 60 degrees C.
- Remove the plug from the electricity supply. Always remove the plug before cleaning the appliance.
- Do not continue to use this machine if it appears to be faulty.
- Lint and fluff must not be allowed to collect on the floor around the outside of the machine.
- The drum inside may be very hot. Always allow the dryer to complete the cool down period before removing the laundry.

SAFETY REMINDERS

Installation

- Check that the product has no visible signs of damage before use. If damaged do not use and please call GIAS Service.
- Do not use adapters, multiple connectors and/or extensions.
- Never install the dryer against curtains and be sure to prevent items from falling or collecting behind the dryer.
- The appliance must not be installed behind a lockable door, a sliding door or a door with a hinge on the opposite side to that of the tumble dryer.

The Laundry

- Do not dry unwashed items in the tumble dryer.
- **WARNING** Do not tumble dry fabrics treated with dry cleaning fluids.
- **WARNING** Foam rubber materials can, under certain circumstances, when heated become ignited by spontaneous combustion. Items such as foam rubber (latex foam), shower caps, waterproof textiles, rubber backed articles and clothes or pillows fitted with foam rubber pads **MUST NOT** be dried in the tumble dryer.
 - Always refer to the laundry care labels for directions on suitability for drying.
 - Clothes should be spin dried or thoroughly wrung before they are put into the tumble dryer. Clothes that are dripping wet should not be put into the dryer.
 - Lighters and matches must not be left in pockets and **NEVER** use flammable liquids near the machine.
 - Glass fibre curtains should **NEVER** be put in this machine. Skin irritation may occur if other garments are contaminated with the glass fibres.
 - Items that have been soiled with substances such as cooking oil, acetone, alcohol, petrol, kerosene, spot removers, turpentine, waxes and wax removers should be washed in hot water with an extra amount of detergent before being dried in the tumble dryer.
 - Fabric softeners, or similar products, should be used as specified by the fabric softener instructions.

Environmental Issues

- All packaging materials used are environmentally-friendly and recyclable. Please help dispose of the packaging via environmentally-friendly means. Your local council will be able to give you details of current means of disposal.
- To ensure safety when disposing of an old tumble dryer disconnect the mains plug from the socket, cut the mains power cable and destroy this together with the plug. To prevent children shutting themselves in the machine break the door hinges or the door lock.

European Directive 2002/96/EC

This appliance is marked according to the European directive 2002/96/EC on Waste Electrical and Electronic Equipment (WEEE).



By ensuring this product is disposed of correctly, you will help prevent potential negative consequences for the environment and human health, which could otherwise be caused by inappropriate waste handling of this product.

The symbol on the product indicates that this product may not be treated as household waste. Instead it shall be handed over to the applicable collection point for the recycling of electrical and electronic equipment.

For more detailed information about treatment, recovery and recycling of this product, please contact your local city office, your household waste disposal service or the shop where you purchased the product. Disposal must be carried out in accordance with local environmental regulations for waste disposal.

GIAS Service

- To ensure the continued safe and efficient operation of this appliance we recommend that any servicing or repairs are only carried out by an authorised GIAS service engineer.



If the appliance is not running properly or breaks down, switch it off and disconnect the plug from the socket. Consult GIAS Service for possible repair.

INSTALLATION

Electrical Requirements

Tumble dryers are supplied to operate at a voltage of 220-240V Hz single phase. Check that the supply circuit is rated to at least 10A.

- **Electricity can be extremely dangerous.**
- **This appliance must be earthed.**
- **The socket outlet and the plug on the appliance must be of the same type.**
- **Do not use multiple adapters and/or extension leads.**
- **The plug should be accessible for disconnection after the appliance has been installed.**

CE Appliance complies with European Directive 2004/108/EC, 2006/95/EC and subsequent amendments

VENTILATION

Adequate ventilation must be provided in the room where the tumble dryer is located to prevent gases from appliances burning other fuels, including open fires, being drawn into the room during operation of the tumble dryer.

- Exhaust air must not be discharged into a flue which is used for exhausting fumes from appliances burning gas or other fuels.
- Check regularly that the air flowing through the dryer is not restricted.
- Check the fluff filter after use, and clean, if necessary.
- The inlet and outlets should be kept free from obstructions. To ensure adequate ventilation the space between the bottom of the machine and the floor must not be obstructed. There should be a gap of at least 12mm between the machine and any obstructions.
- Prevent items from falling or collecting behind the dryer as these may obstruct the air inlet and outlet.
- NEVER install the dryer up against curtains.

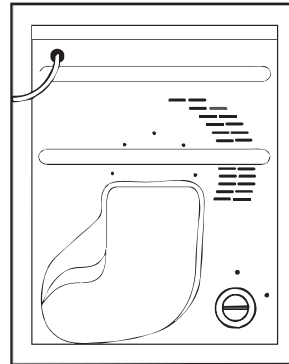

- **Do not plug the machine in and switch it on at the mains until the installation is completed. For your safety, this dryer must be correctly installed. If there is any doubt about installation, call GIAS Service for advice.**

Adjusting the Feet

Once the machine is in place the feet should be adjusted to ensure that the machine is level.

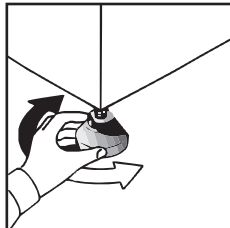

VENTILATION

Installation of the Discharge Hose

It is essential to use a venting hose to carry the hot moist air away from the dryer unless the dryer is situated in a open space with a good air flow around it. Recirculation of the moist air will prevent the efficient operation of the dryer.

The hose is assembled to the machine as shown. The hose may be fitted through a wall or through an open door or window. The hose is 110mm in diameter and will extend 1.8 meters.

The following guidelines should be followed when installing the discharge hose.

- Do not use two hoses joined together as the drying performance will be reduced.
- Do not restrict the flow of air through the hose e.g. by kinking it or fitting a smaller diameter connector to mount to a wall opening.
- Avoid the hose making U shaped curves as this will restrict the flow of air and increase the chance that water will collect in the hose.
- Check the hose regularly to remove any build-up of fluff or water that may have collected in it.

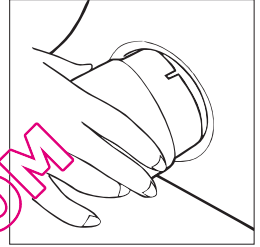

The following diagrams give examples of good and bad installations.

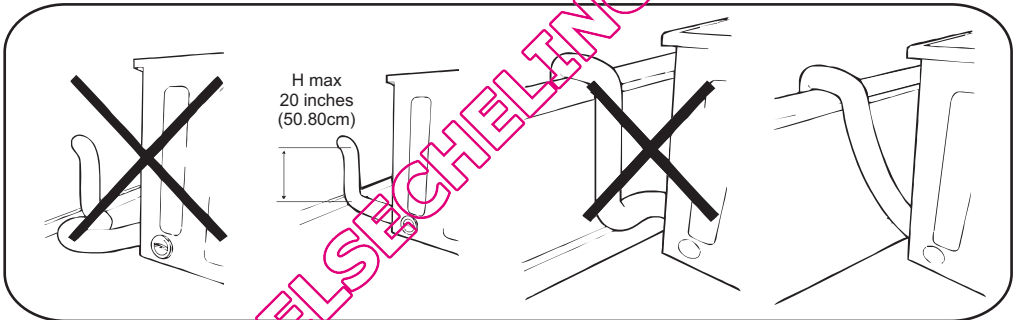

PREPARING THE LOAD

Before using the tumble dryer for the first time:

- Please read this instruction book thoroughly.
- Remove all items packed inside drum.
- Wipe the inside of the drum and door with a damp cloth to remove any dust which may have settled in transit.

Clothes Preparation

Make sure that the laundry you are going to dry is suitable for drying in a tumble dryer, as shown by the care symbols on each item.

Check that all fastenings are closed and that pockets are empty. Turn the articles inside out. Place clothes loosely in the drum to make sure that they don't get tangled.

PREPARING THE LOAD

Maximum Drying Weight

- Cottons **Max. 7 kg**
- Synthetics **Max. 3.5 kg**

 Do not overload the drum, large items when wet can exceed the maximum admissible clothes load (for example: sleeping bags, duvets).

Sort the Load as Follows

•By care symbols

These can be found on the collar or inside seam:

- Suitable for tumble drying.
- Tumble drying at high temperature.
- Tumble drying at low temperature only.
- Do not tumble dry.

If the item does not have a care label it must be assumed that it is not suitable for tumble drying.

•By amount and thickness

Whenever the load is bigger than the dryer capacity, separate clothes according to thickness (e.g. towels from thin underwear).

•By type of fabric

Cottons/linen: Towels, cotton jersey, bed and table linen.

Synthetics: Blouses, shirts, overalls, etc. made of polyester or polyamid, as well as for cotton/synthetic mixes.

•By drying level

Sort into: iron dry, cupboard dry, etc. For delicate articles press the  button to select low drying temperature.

Do Not Tumble Dry:

Woollens, silk, delicate fabrics, nylon stockings, delicate embroidery, fabrics with metallic decorations, garments with PVC or leather trimmings, training shoes, bulky items such as sleeping bags, etc.

 **IMPORTANT:** Do not dry articles which have been treated with a dry cleaning fluid or rubber clothes (danger of fire or explosion).

During the last 15 minutes the load is always tumbled in cool air.

Energy Saving

Only put into the tumble dryer laundry which has been thoroughly wrung or spin-dried. The drier the laundry the shorter the drying time thus saving electricity.

ALWAYS

- Try to dry the maximum weight of laundry, this will save time and electricity.
- Check that the filter is clean before every drying cycle.

NEVER

- Exceed the maximum weight, this will waste time and electricity.
- Put dripping wet items into the tumble dryer, this may damage the appliance.

CONTROLS AND INDICATORS

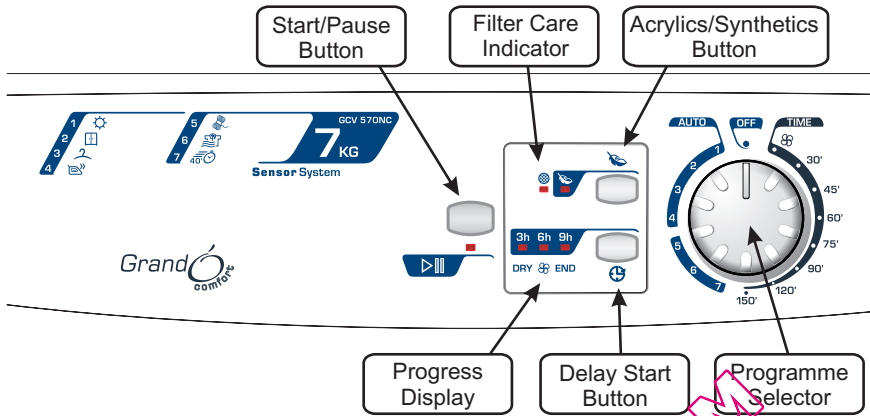

Control Panel and Indicator Lights

Programme Selector – Select the required programme

Delay Start button  – Allows the user to delay the start of the drying cycle (see details of Operation on page 10)

Start/Pause button  – Press to commence the selected drying programme

Acrylics Synthetics button  – Press to reduce the heat level for delicate items, the indicator above the button will light up. To change the heat setting the programme must be reset

Low Heat – Indicator light **ON**

High Heat – Indicator light **OFF**

Filter Care indicator  – lights when the filter needs cleaning

Progress display

DRY – When the programme is selected the **DRY** indicator will flash, when the programme starts the **DRY** indicator will light up.

 – Indicator lights when there is a short time left until completion of the programme. At this stage of the drying cycle the machine enters the Cool Down phase.

The length of the Cool Down phase varies between 10 and 15 minutes depending on the programme.

END – Indicator lights when the programme is finished.

SELECTING THE PROGRAMME

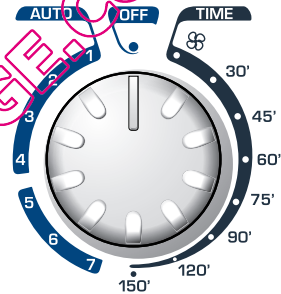

The Candy Sensor Dry machine gives many options for drying the laundry to suit all circumstances.

The table on the next page lists the programmes and the function of each programme.









Note: The sensor may not detect a small load of small articles. For small loads and separate items or pre-dried fabrics with low moisture content, use the timed programmes.

Set the programme between 30 and 75 minutes depending on the load size and dryness required, and select high or low heat depending upon the fabric type.

If the sensor does not detect the item the dryer will only operate for 10 minutes before going into cooldown.

If the load is too large or too wet to tumble dry the dryer will automatically go into cooldown after approximately 3 hours.

SELECTING THE PROGRAMME

PROGRAMME	DESCRIPTION
Bone Dry 	Select the degree of dryness that you require. This ranges from ☀ for bath towels and bathrobes, through 2 for items that will be put away without ironing, to the programme that leaves the laundry suitable for ironing. 
Extra Dry 	
Cupboard Dry 	
Iron Dry 	
Wool Finish 	A gentle programme specially created to get woollens softer after air-drying. This delicate warm air cycle, lasting 12 minutes, can also be used to get woollens 'refreshed' after being stored in the wardrobe.
No Crease 	The  programme provides a conditioning and anticrease function. The dryer will heat the load for 9 minutes followed by a 3 minute cool down period and is especially good for garments which may have been left for some time prior to ironing, in a linen basket for example. Garments may also become stiffened when dried outside on a washing line or inside on radiators. This programme relaxes the creases in the fabric making ironing quicker and easier.
Rapid 40	The 40' Rapid programme allows a drying cycle to be completed quickly. This is an ideal programme for having dry, refreshed and ready-to-wear clothes in less than 40'. This special programme constantly monitors the dryness and temperature in the drum thanks to the sensor using, using the exact time and energy you need! The machine finishes the cycle when the cupboard dry level is reached. The stated cycle length could vary according to fabric types, load size and residual moisture in the garments. The maximum load is 2kg and the programme is suitable for all types of fabric where tumble drying is appropriate.
150'	150' minutes of drying
120'	120' minutes of drying
90'	90' minutes of drying
75'	75' minutes of drying
60'	60' minutes of drying
30'	30' minutes of drying
45'	45' minutes of drying
Refresh 	Tumbling the laundry in cool air for 20 minutes

DOOR and FILTER

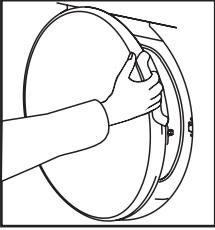

Opening the Door



Pull on handle to open the door.

To restart the dryer, close the door and press button ▷|||.

OPERATION

1. Open the door and load the drum with laundry. Ensure that garments do not hinder closure of the door.
2. Gently close the door pushing it slowly until you hear the door 'click' shut.
3. Turn the Programme Selector dial to select the required drying programme (see Programme Guide).
4. If drying synthetics, acrylics or delicate items, Press the button  to reduce the heat level. The light next to the push button will light up when the machine is in low heat setting. To deselect in the first few minutes of the programme, press the button , after this time reset the machine to change the setting.
5. Press the button ▷|||. The dryer will start automatically and the DRY indicator will be continuously lit.

6. If the door is opened during the programme to check the laundry, it is necessary to press ▷||| to recommence drying after the door has been closed.

7. When the cycle is nearing completion the machine will enter the cool down phase, the clothes will be tumbled in cool air allowing the load to cool down.

8. When the programme is complete the END indicator will light.

9. Following the completion of the cycle the drum will rotate intermittently to minimize creasing. This will continue until the machine is switched OFF or the door is Opened.

⚠ WARNING! When the tumble dryer is in use the drum and door may be VERY HOT. Never stop a tumble dryer before the end of the drying cycle unless all items are quickly removed and spread out so that the heat is dissipated.

Filter

IMPORTANT: To maintain the efficiency of the dryer check that the fluff filter is clean before each drying cycle.

1. Pull the filter upwards.

2. Open filter as shown.

3. Gently remove lint using a soft brush or your fingertips.

4. Snap the filter together and push back into place.

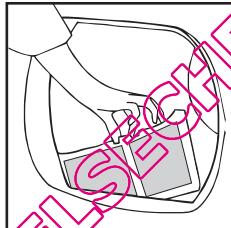

Filter Care Indicator

 Lights when the filter needs cleaning.

If the laundry is not drying check that the filter is not clogged. The indicator will also light when the venting hose is blocked or kinked.

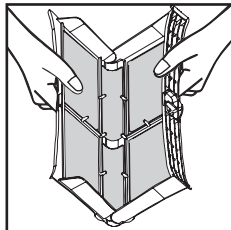

⚠ DO NOT USE WATER TO CLEAN THE FILTER.

Delay Start Function

The Delay Start Function  allows the user to delay the start of the drying cycle by 3, 6 or 9 hours.

When the function is first selected the display will show a delay of 3 hours, subsequent presses of the button will increase the delay to 6 or 9 hours.

To commence the programme press  and the appliance will complete the drying cycle at the end of this time. The 3, 6 or 9 hour indicator light will flash to indicate that the start delay is in progress.

Cancelling and Resetting the Programme

To cancel a programme press the button  for 3 seconds. The DRY light will flash to indicate that it has been reset.

CLEANING AND ROUTINE MAINTENANCE

Cleaning the Dryer

- Clean the filter and empty the water container after every drying cycle.
- Regularly clean the condenser.
- After each period of use, wipe the inside of the drum and leave the door open for a while to allow circulation of air to dry it.
- Wipe the outside of the machine and the door with a soft cloth.
- DO NOT use abrasive pads or cleaning agents.
- To prevent the door sticking or the build up of fluff, clean the inner door and gasket with a damp cloth after every drying cycle.

Technical Specifications

Drum capacity	115 litres
Maximum load	7 kg
Height	85 cm
Width	60 cm
Depth	60 cm
Energy Label Band	C

 **IMPORTANT** Always switch off and remove the plug from the electricity supply before cleaning this appliance.

 For electrical data refer to the rating label on the front of the dryer cabinet (with the door open).

Information for Test Laboratory

EN 61121 Programme Programme to Use

-DRY COTTON
-IRON DRY COTTON
-EASY-CARE TEXTILE

-CUPBOARD DRY
-IRON DRY
-CUPBOARD DRY+SYNTHETIC

 **WARNING!** The Drum, door and load may be very hot.

What Might be the Cause of...

Defects you can remedy yourself

Before calling GIAS Service for technical advice please run through the following checklist. A charge will be made if the machine is found to be working or has been installed incorrectly or used incorrectly.

If the problem persists after completing the recommended checks, please call GIAS Service, they may be able to assist you over the telephone.

Drying time is too long/clothes are not dry enough...

- Have you selected the correct drying time/programme?
- Were the clothes too wet? Were the clothes thoroughly wrung or spindried?
- Does the filter need cleaning?
- Is the dryer overloaded?
- Is the venting hose kinked or blocked?
- Has the  option been selected from a previous cycle?

The dryer does not operate...

- Is there a working electricity supply to the dryer? Check using another appliance such as a table lamp.
- Is the plug properly connected to the mains supply?
- Is there a power failure?
- Has the fuse blown?
- Is the door fully closed?
- Is the dryer switched on, both at the mains supply and at the machine?
- Has the drying time or the programme been selected?
- Has the machine been switched on again after opening the door?

The dryer is noisy...

- Switch off the dryer and contact GIAS Service for advice.

The Indicator is on...

- Does the filter need cleaning?
- Is the venting hose kinked or blocked?

CUSTOMER SERVICE

Should there still be a problem with your dryer after completing all the recommended checks, please call GIAS Service for advice.

They may be able to assist you over the telephone or arrange for a suitable appointment for an engineer to call under the terms of your guarantee. However, a charge may be made if any of the following applies to your machine:

- Is found to be in working order.
- Has not been installed in accordance with the installation instructions.
- Has been used incorrectly.

Spares

Always use genuine spares, available direct from GIAS Service.

GIAS Service

For service and repairs call your local GIAS Service engineer.

The manufacturer declines all responsibility in the event of any printing mistakes in this booklet. The manufacturer also reserves the right to make appropriate modifications to its products without changing the essential characteristics.

Introducción	14
Información de entrega	14
Desembalaje del producto	14
Advertencias sobre seguridad	14
Uso	14
Instalación	15
La colada	15
Temas medioambientales	15
Servicio técnico de GIAS	15
Instalación	16
Requisitos eléctricos	16
Ajuste de las patas	16
Ventilación	16
Instalación de la manguera de descarga	17
Preparación del material para secar	17
Preparación de la ropa	17
Clasificación del material para secar	18
No secar en secadora	18
Ahorro de energía	18
Controles e indicadores	19
Selección del programa	20
Puerta y filtro	21
Modo de abrir la puerta	21
Filtro	21
Control de mantenimiento del filtro	21
Operación	21
Inicio diferido	22
Modo de cancelar y restablecer el programa	22
Limpieza y mantenimiento de rutina	22
Limpieza de la secadora	22
Especificaciones técnicas	22
Resolución de problemas	23
Servicio de atención al cliente	23
Servicio de recambios	23
Servicio técnico de GIAS	23

INTRODUCCIÓN

Por favor lea cuidadosamente estas instrucciones y utilice la máquina según sus indicaciones. Este folleto presenta directrices importantes para el seguro, la instalación y el mantenimiento seguros y algunos consejos útiles para obtener los mejores resultados de su secadora.

Conserve toda la documentación en un lugar seguro para referencia futura o para los dueños futuros.

Información de Entrega

Por favor verifique que los siguientes artículos hayan sido entregados con el electrodoméstico:

- Manual de instrucciones
- Tarjeta de garantía
- Kit e instrucciones de ventilación
- Etiqueta de energía

⚠ Verifique que no se hayan producido daños al electrodoméstico durante el transporte. De haberlos, llame al Servicio técnico de GIAS.

⚠ El incumplimiento de lo anterior puede perjudicar a la seguridad del electrodoméstico. Es posible que se le cobre una llamada al servicio técnico si el problema con el electrodoméstico es el resultado de un uso incorrecto.

DESEMBALAJE DEL PRODUCTO

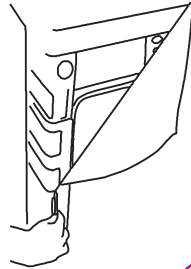

Desembale la secadora en un lugar cercano al de su instalación definitiva.

1. Corte con cuidado la base del embalaje y levante una de las esquinas.
2. Retire la funda de plástico y saque la secadora de la base de poliestireno.

⚠ Deshágase de los materiales de embalaje de forma segura. Asegúrese de que estén fuera del alcance de los niños, dado que es una fuente potencial de peligro.

ADVERTENCIAS SOBRE SEGURIDAD

Uso

- Este electrodoméstico no está diseñado para su utilización por parte de personas, incluidos niños, con capacidades físicas, sensoriales o mentales reducidas, o sin experiencia y conocimiento a menos que hayan sido supervisados o formados por parte de una persona responsable de su seguridad, en la utilización del electrodoméstico.
- Debe asegurarse de que los niños no juegan con el electrodoméstico.
- **ADVERTENCIA** El uso incorrecto de una secadora puede provocar riesgo de incendio.
- Esta máquina está diseñada para su uso doméstico, es decir, para secar tejidos y prendas de uso familiar.
- Esta máquina debe usarse solamente para el propósito para el cual fue diseñada, tal y como se describe en este manual. Asegúrese de que entienda todas las instrucciones de instalación antes de utilizar el electrodoméstico.
- No toque el electrodoméstico cuando tenga las manos o los pies mojados o húmedos.
- No se apoye en la puerta al cargar la secadora ni utilice la puerta para levantar o mover la máquina.
- No permita a los niños jugar con la máquina ni los mandos.
- **ADVERTENCIA** No use el producto si el filtro de pelusa no está en su lugar o si está dañado, ya que la pelusa podría arder.
- **ADVERTENCIA** En el lugar donde aparezca el símbolo de superficie caliente , el incremento de temperatura durante la operación de la secadora puede exceder los 60 grados centígrados.
- Desconecte el enchufe de la red del suministro eléctrico. Siempre debe desenchufar la máquina antes de limpiarla.
- No siga usando esta máquina si pareciera tener algún desperfecto.
- No hay que dejar que se acumulen lanilla y pelusas en el suelo alrededor de la máquina.
- El tambor interior puede calentarse mucho. Antes de retirar la ropa de la máquina, siempre deje que ésta termine de enfriarse.

ADVERTENCIAS SOBRE SEGURIDAD

Instalación

- Verifique que el producto no muestre daños visibles antes de usarlo. En caso de presentar algún daño, no lo use y póngase en contacto con el Servicio técnico de GIAS.
- No utilice adaptadores, conectores múltiples y/o alargaderas.
- Nunca instale la secadora junto a cortinas, y procure que no caigan objetos ni se acumule nada detrás de la secadora.
- El electrodoméstico no debe instalarse detrás de una puerta con cierre, de una puerta corredera ni de puertas cuyas bisagras se encuentren en el lado opuesto del lugar donde se encuentra la secadora.

La Colada

- No utilice la secadora con prendas que no haya lavado.
- **ADVERTENCIA** No debe usarse para secar tejidos tratados con líquidos para limpieza en seco.
- **ADVERTENCIA** Los materiales de gomaespuma, en algunas circunstancias, pueden arder por combustión espontánea si se calientan. Los artículos como gomaespuma (espuma de látex), los gorros de ducha, los tejidos impermeables a base de goma, así como las almohadas o las prendas de gomaespuma **NO DEBEN** secarse en la secadora.
- Consulte siempre las etiquetas sobre lavado de las prendas para conocer si se pueden secar en secadora.
- Antes de introducir ropa en la secadora, aquélla debe centrifugarse o escurrirse bien. Las prendas que escurren agua **NO** deben introducirse en la secadora.
- Deben sacarse de los bolsillos encendedores y cerillas y no se deben **NUNCA** usar líquidos inflamables cerca de la máquina.
- No se deben introducir **NUNCA** cortinas de fibra de vidrio en esta máquina. Puede producirse irritación de la piel si otras prendas se contaminan con fibras de vidrio.
- Las prendas que se hayan ensuciado con sustancias como aceite de cocina, acetona, alcohol, gasolina, queroseno, limpiamanchas, trementina, ceras y limpiadores de ceras deben lavarse en agua caliente con una cantidad extra de detergente antes de introducirse en la secadora.
- Los suavizantes de tejidos y los productos similares pueden utilizarse siguiendo las instrucciones del suavizante.

Temas Medioambientales

- Todos los materiales de embalaje utilizados son ecológicos y reciclables. Por favor deshágase de los materiales de embalaje por medios ecológicos. Su ayuntamiento podrá informarle de los medios actuales de desecho.
- Por razones de seguridad cuando se deseche una secadora, desenchufe el cable eléctrico de la toma general, corte el cable y destrúyalo junto con el enchufe. Para evitar que los niños se queden encerrados en la máquina, rompa las bisagras o la cerradura de la puerta.

Directiva Europea 2002/96/EC

Este electrodoméstico está marcado conforme a la directiva Europea 2002/96/CE sobre los residuos de aparatos eléctricos y electrónicos (WEEE).



Asegurándose que este producto ha sido eliminado correctamente, ayudará a evitar posibles consecuencias negativas en el ambiente y la salud humana, que pudieran ser consecuencia del tratamiento inapropiado de los residuos de este producto.

El símbolo sobre el producto indica que este aparato no puede ser tratado como un residuo doméstico normal, en su lugar deberá ser entregado al centro de recogidas para reciclaje de aparatos eléctricos y electrónicos.

La eliminación debe ser efectuada de acuerdo con las reglas medioambientales vigentes para el tratamiento de los residuos.

Para información más detallada sobre el tratamiento, recuperación y reciclaje de este producto, por favor contacte con la oficina competente (del departamento de ecología y medioambiente), o su servicio de recogida a domicilio si lo hubiera o el punto de venta donde compró el producto.

Servicio Técnico de GIAS

Para que esta máquina siga funcionando de modo seguro y eficiente, recomendamos que todo mantenimiento o reparación sea efectuado únicamente por un ingeniero de mantenimiento autorizado de GIAS.



Si el electrodoméstico no funciona correctamente o se avería, apáguelo y desconecte el enchufe de la toma de corriente. Consulte al Servicio técnico de GIAS para la posible reparación.

Requisitos Eléctricos

Las secadoras están preparadas para funcionar con un voltaje monofásico de 220-240 V, a 50 Hz. Verifique que el circuito de suministro tenga una corriente nominal de al menos 10A.

- **La electricidad puede ser muy peligrosa. Este electrodoméstico debe conectarse a tierra.**
- **La toma de corriente y el enchufe del electrodoméstico deben ser del mismo tipo.**
- **No utilice adaptadores múltiples y/o alargaderas.**
- **Después de instalar la máquina, el enchufe debe quedar en una posición accesible para su desconexión.**

Este electrodoméstico CE cumple la Directiva europea 2004/108/EC, 2006/95/EC y sus enmiendas subsiguientes.

⚠ Es posible que se le cobre una llamada al servicio técnico si el problema con el electrodoméstico es el resultado de una instalación incorrecta.

⚠ Si se dañara el cable eléctrico de este electrodoméstico, debe reemplazarse con un cable especial que se puede obtener ÚNICAMENTE del Servicio de recambios. Una persona capacitada debe encargarse de la instalación.

Ajuste de las Patas

Una vez que la máquina esté en su sitio, las patas deben ajustarse para asegurarse de que esté nivelada.

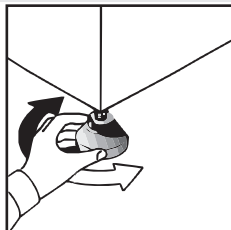

VENTILACIÓN

Debe asegurarse una ventilación adecuada en la sala donde esté ubicada la secadora para evitar que los gases de aparatos que quemen otros combustibles, incluyendo llamas abiertas, entren en la sala cuando se está usando la secadora.

- El aire extraído no debe descargarse dentro de un conducto que sea utilizado para expulsar humos de aparatos que quemen gas u otros combustibles.
- Compruebe periódicamente que no esté obstruido el paso de la corriente de aire a través de la secadora.
- Después de usar la máquina, revise el filtro de pelusas y límpielo si es necesario.
- Las tomas y salidas deben no tener obstrucciones. Para que haya suficiente ventilación, no debe haber ningún obstáculo en el espacio que se encuentra entre la base de la máquina y el suelo. Debería haber una separación de, al menos, 12 mm entre la máquina y cualquier obstáculo.
- Procure que no caigan objetos ni se acumulen detrás de la máquina, ya que éstos pueden obstruir la entrada y salida de aire.
- **NUNCA** instale la secadora junto a cortinas.

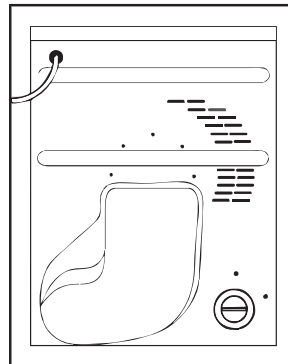

⚠ No enchufe el electrodoméstico ni lo encienda conectado a la red eléctrica hasta que se haya completado la instalación. Por su seguridad, esta secadora debe instalarse correctamente. En caso de alguna duda acerca de la instalación, llame al Servicio GIAS de Atención al Cliente para obtener información.

Instalación De La Manguera De Descarga.

A menos que la secadora esté situada en un espacioabierto con un buen flujo de aire alrededor de ella, es esencial utilizar una manguera de ventilación para extraer el aire caliente y húmedo del interior de la secadora. La recirculación del aire húmedo impedirá el funcionamiento eficiente de la secadora.

La manguera se instala en la máquina de la manera señalada. Se puede instalar la manguera de tal manera que pase a través de una pared o por una puerta o ventana abierta. El diámetro de la manguera es de 110mm y su longitud de 1,8 metros.

Al instalar una manguera de descarga se deben seguir las pautas siguientes.

- No utilice dos mangueras unidas ya que se reducirá el rendimiento de secado.
- No restrinja el flujo de aire que circula a través de la manguera, p.ej. retorciéndola o instalando un conector de menor diámetro para montarla en una abertura de la pared.
- Evite que la manguera cree curvas en forma de U, ya que esto restringiría el flujo de aire e incrementaría la posibilidad de que el agua se acumule en la manguera.
- Compruebe regularmente la manguera para eliminar cualquier acumulación de pelusa o de agua que haya quedado retenido en ella.



Los siguientes diagramas proporcionan ejemplos de buenas y malas instalaciones.

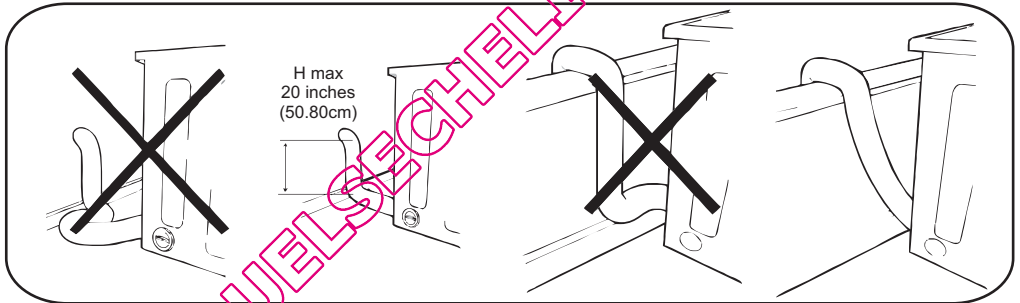

PREPARACIÓN DEL MATERIAL PARA SECAR

Antes de usar por primera vez la secadora:

- Por favor lea con atención las instrucciones de este manual.
- Retire todos los artículos que haya guardado en el interior del tambor.
- Con un trapo húmedo, limpie el interior del tambor y de la puerta para quitar el polvo que pueda haberse depositado durante el traslado.

Preparación de la Ropa

Compruebe que los artículos que propone secar sean apropiados para secadora, de acuerdo a los símbolos sobre cuidado que lleve cada artículo.

Compruebe que todos los cierres estén cerrados, y que no quede nada en los bolsillos. Ponga los artículos del revés. Coloque la ropa en el tambor, sin presionarla, para asegurar que no se enrede.

PREPARACIÓN DEL MATERIAL PARA SECAR

Peso Máximo de Para el Secado

- Algodón máx. 7 kg
- Fibras sintéticas máx. 3.5 kg

 No cargue el tambor en exceso; los artículos grandes, al humedecerse, pueden superar la carga de ropa máxima admisible (por ejemplo: sacos de dormir, edredones).

Clasifique la Carga de la Siguiete Manera:

• Según los símbolos de cuidado

Se encuentran en el cuello o en la costura interior:

- Apropiado para secadora.
- Usar secadora a alta temperatura.
- Usar secadora solamente a baja temperatura.
- No secar en secadora.

Si el artículo no tiene etiqueta de cuidado, se debe presuponer que no es apropiado para secadora.

• Según la cantidad y el grosor

Cuando la cantidad del material para secar sea mayor que la capacidad de la secadora, separe la ropa de acuerdo a su espesor (por ej. separe las toallas de la ropa interior fina).

• Según el tipo de tejido

Algodón/hilo: Toallas, jerseys de algodón, ropa de cama y mantelería.

Fibras sintéticas: Blusas, camisas, monos, etc. hechos de poliéster o poliamida y también para mezclas de algodón/fibras sintéticas.

• Según el grado de secado

Clasificar los artículos según como tienen que quedar: listos para planchar, listos para guardar, etc. Para prendas delicadas, presione el botón  para seleccionar una temperatura más baja de secado.

CONSEJOS PARA EL SECADO

No Secar En Secadora:

Prendas de lana, seda, telas delicadas, medias de nylon, bordados delicados, tela con adornos metálicos, prendas con guarniciones de PVC o de cuero, zapatillas de deporte, piezas voluminosas como sacos de dormir, etc.

 **IMPORTANTE:** No usar la secadora para artículos que se hayan tratado con líquidos paralimpieza en seco ni para prendas de goma (peligro de incendio o de explosión).

Durante los últimos 15 minutos, las piezas siempre giran en aire frío.

Ahorro De Energía

Se deben poner en la secadora solamente artículos que se hayan escurrido bien o que se hayan centrifugado. A menos humedad que tengan las prendas que se han de secar, más corto será el tiempo de secado, lo cual ahorrará energía eléctrica.

SIEMPRE

- Procure secar el máximo peso permitido de prendas, para economizar tiempo y energía.
- Compruebe que el filtro esté limpio antes de iniciar el ciclo de secado.

NUNCA

- Debe excederse del peso máximo, porque de hacerlo malgastaría tiempo y energía eléctrica.
- Introduzca en la secadora artículos que chorreen agua, porque se puede dañar el aparato.

CONTROLES E INDICADORES

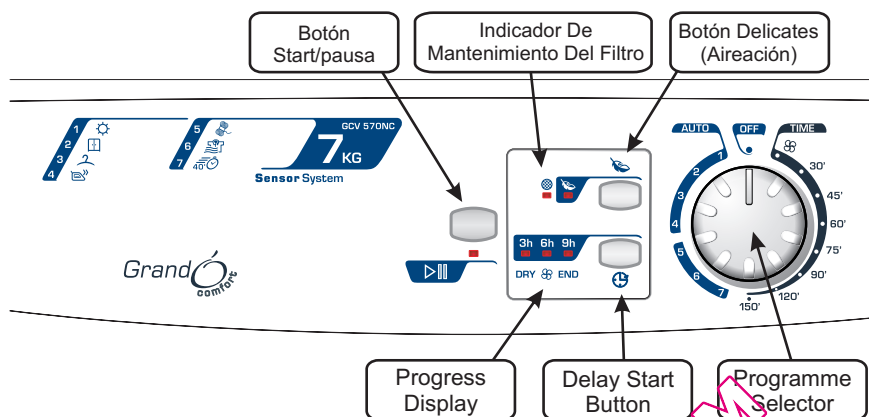

Panel De Control Y Luces De Aviso

Selector de programa – Seleccione el programa requerido

Botón de – Permite al usuario retrasar el inicio del ciclo de secado (consulte los detalles de Operación en la página 21)

Botón – presiónelo para comenzar el programa de secado seleccionado.

Botón – presiónelo para bajar la temperatura para prendas delicadas: se iluminará el indicador de encima del botón. Para cambiar la temperatura seleccionada, el programa se debe restablecer

Calor suave – Indicador **ENCENDIDO**

Calor intenso – Indicador **APAGADO**

Control de mantenimiento del filtro se enciende cuando el filtro debe limpiarse

Pantalla

DRY – Cuando se selecciona el programa, el indicador **DRY** parpadea; cuando el programa empieza, el indicador **DRY** se enciende.

– Las luces avisan cuando queda poco tiempo para la finalización del programa. En esta etapa del ciclo de secado, la máquina entra en la fase de enfriamiento.

La duración de la fase de enfriamiento varía entre 10 y 15 minutos, dependiendo del programa.

END -El indicador se enciende cuando termina el programa.

SELECCIÓN DEL PROGRAMA

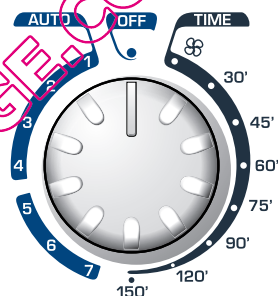

La secadora Candy Sensor Dry ofrece muchas opciones para secar la colada y adaptarse a todas las circunstancias.

En la siguiente tabla se enumeran los programas y la función de cada programa.

Nota: Es posible que el sensor no detecte una pequeña cantidad de piezas pequeñas. Para cantidades pequeñas y piezas separadas o telas previamente secadas que contienen poca humedad, utilice los programas de duración controlada. Ajuste el programa entre 30 y 75 minutos según la cantidad de piezas que se quiere secar y el grado de secado requerido, y seleccione temperatura alta o baja, dependiendo del tipo de tela.

Si el sensor no detecta la pieza, la secadora sólo funcionará durante 10 minutos antes de entrar en la etapa de enfriamiento.

Si la carga es excesiva o las prendas están demasiado mojadas para secar en la secadora, ésta entrará automáticamente en la etapa de enfriamiento después de aproximadamente 3 horas.

SELECCIÓN DEL PROGRAMA

PROGRAMA	DESCRIPCIÓN
Completamente seco ☀	Seleccione el nivel de secado requerido. Abarca desde ☀ para toallas de baño y albornoces hasta 2 para artículos que se vayan a guardar sin planchar, hasta el programa que deja la colada lista para planchar. ☹
Extraseco ☹	
Listo para guardar 2	
Listo para planchar ☹	
Lana 🧶	Un programa delicado especialmente creado para que las prendas de lana queden más suaves después del secado por aire. Este ciclo de aire caliente delicado, que dura 12 minutos, también se puede utilizar para "refrescar" las prendas de lana después de haber estado guardadas en el armario.
No Pliegue 🧺	El programa 🧺 tiene una función de acondicionamiento y antiarrugas. Con esta función, la secadora calienta la ropa durante 9 minutos y luego la enfría durante 3 minutos, lo cual es especialmente apropiado para prendas que se hayan dejado durante algún tiempo antes de plancharlas, en un cesto de la ropa, por ejemplo. Cuando se ha secado la ropa fuera, en una cuerda o en radiadores dentro de la casa, también a veces se pone rígida. Este programa afloja las arrugas de la ropa, por lo cual se hace más fácil y más rápido el trabajo de planchar.
Rapid 40	El programa 40 Rapido permite realizar el ciclo de secado rápidamente. Es un programa ideal para conseguir que la ropa esté seca, fresca y lista para poner en menos de 40'. Este programa particular controla constantemente la sequedad y la temperatura en el tambor gracias a un sensor, lo que hace que utilice el tiempo y la energía exactos que usted necesita. La máquina acaba el ciclo cuando se alcanza el nivel de listo para guardar. La duración del ciclo indicada podría variar dependiendo de los tipos de tejido, el volumen de carga y la humedad residual de las prendas. La carga máxima es de 2kg y el programa es adecuado para todos los tipos de tejido que puedan secarse en la secadora.
150'	150' minutos de secado
120'	120' minutos de secado
90'	90' minutos de secado
75'	75' minutos de secado
60'	60' minutos de secado
30'	30' minutos de secado
45'	45' minutos de secado
Refrescar 🌀	Secado de la colada con aire frío durante 20 minutos

PUERTA Y FILTRO

Modo De Abrir La Puerta

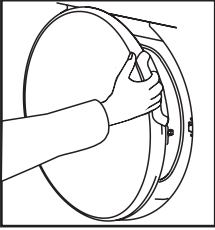

Tire de la palanca para abrir la puerta. Para poner la secadora en marcha nuevamente, cierre la puerta y presione. ▷|||

OPERACIÓN

1. Abra la puerta e introduzca la ropa en el tambor, cuidando de que aquélla no estorbe al cerrar la puerta.
2. Cierre la puerta suavemente, empujándola lentamente hasta que oiga un ruido de 'clíc'.
3. Gire el indicador selector de programa para seleccionar el programa de secado requerido (consulte la Guía de programas).

4. Para secar fibras sintéticas, acrílicas o piezas delicadas, presione el botón para bajar la temperatura. La luz junto al botón se encenderá cuando la máquina tenga seleccionada la temperatura baja. Para deseleccionar durante los primeros minutos del programa, presione el botón ; después de este periodo, ponga a cero la máquina para cambiar la posición.

5. Presione el botón ▷|||. La secadora se pone en marcha automáticamente y el indicador **DRY** está continuamente encendido.

6. Si se abre la puerta durante el programa para verificar la colada, es necesario presionar ▷||| para volver a comenzar el secado una vez que se haya cerrado la puerta.

7. Cuando el ciclo esté a punto de terminar, la máquina entra en la etapa de enfriamiento y la ropa gira en aire frío, permitiendo que la colada se enfríe.

8. Al finalizarse el programa, se enciende el indicador **END**.

9. Tras finalizar el ciclo, el tambor seguirá girando intermitentemente para minimizar las arrugas. Este proceso continuará hasta que se apague la máquina o se abra la puerta.

⚠ ¡AVISO! Cuando la secadora está en uso, puede que el tambor y la puerta SE CALIENTEN MUCHO. Nunca detenga la secadora antes de finalizar el ciclo de secado. Si lo hace extraiga rápidamente todas las prendas y extiéndalas para que se disipe el calor.

Filtro

IMPORTANTE: Para mantener la eficiencia de la secadora, compruebe que el filtro de polvo esté limpio antes de cada ciclo de secado.

1. Tire del filtro hacia arriba
2. Abra el filtro de la manera señalada.
3. Saque las pelusas usando un cepillo suave o con la punta de los dedos.
4. Rearme el filtro, acoplándolo con un golpe seco, y empujelo nuevamente a su sitio.

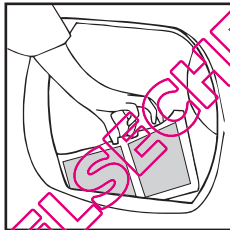

Indicador Demantenimiento Del Filtro

se ilumina cuando hay que limpiar el filtro.

Si las prendas no se secan, verifique que no se haya obstruido el filtro. El indicador también se ilumina cuando la manguera de ventilación está tapada o enroscada.

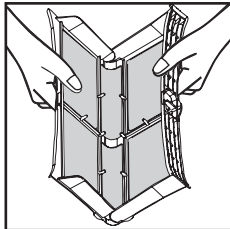

⚠ NO USE AGUA PARA LAVAR EL FILTRO

Inicio Diferido

La función Inicio Diferido  permite al usuario retrasar el inicio del ciclo de secado entre 3, 6 y 9 horas.

Cuando la función se selecciona por primera vez, la pantalla muestra un retraso de 3 horas; las siguientes pulsaciones del botón aumentan el retraso hasta 6 o 9 horas.

Para comenzar el programa, presione  y el electrodoméstico completará el ciclo de secado al final de este tiempo. La luz del indicador de 3, 6 o 9 horas parpadeará para indicar que el inicio diferido está en curso.

Cancelación Y Restablecimiento Del Programa

Para cancelar un programa, presione el botón  durante 3 segundos. La luz de **DRY** parpadeará para indicar que se ha puesto a cero.

LIMPIEZA Y MANTENIMIENTO DE RUTINA

Limpieza De La Secadora

- Limpie el filtro después de cada ciclo de secado.
- Después de usar la secadora, pase un trapo por el interior del tambor y deje la puerta abierta durante un rato para permitir que circule el aire para secarla.
- Con un trapo suave, limpie la parte exterior de la máquina y la puerta.
- NO use almohadillas abrasivas ni productos de limpieza.
- Para evitar que la puerta quede pegada o que se acumule pelusa, se debe limpiar la puerta interna y la junta con un trapo húmedo.

Especificaciones Técnicas

Capacidad del tambor	115 litros
Peso máximo que se puede secar	7 kg
Altura	85 cm
Ancho	60 cm
Profundidad	60 cm
Categoría de consumo de energía	C

Información para las pruebas de laboratorio

EN 61121 Programa Programa Para El Uso

-Algodón Seco	-Listo para guardar
-Planchar Algodón	-Listo para planchar
-Tejidos Delicados	-Listo para guardar + Sintético

 **IMPORTANTE** Antes de limpiar esta máquina, siempre debe apagarla y desenchufarla del suministro eléctrico.

 Para datos referentes a energía eléctrica, refiérase a la etiqueta de homologación que se encuentra en la parte delantera de la secadora (con la puerta abierta).

 ¡AVISO! El tambor, la puerta y las piezas que se han secado pueden estar muy calientes.

RESOLUCIÓN DE PROBLEMAS

Causa Posible De...

Defectos que puede solucionar usted mismo

Antes de llamar al Servicio técnico de GIAS para obtener asesoramiento técnico, lea detenidamente la siguiente lista de comprobación. Se cobrará el servicio técnico si resulta que la máquina funciona correctamente, o si ha sido instalada o utilizada incorrectamente. Si el problema continúa después de completar la verificación recomendada, por favor llame al Servicio técnico de GIAS para recibir asistencia telefónica.

El tiempo de secado es excesivamente largo/la ropa no se seca suficientemente...

- ¿ Ha seleccionado el tiempo de secado / programa correcto?
- ¿ Estaba la ropa demasiado mojada? ¿La ropa fue bien estrujada o centrifugada?
- ¿ Hace falta limpiar el filtro?
- ¿ Se ha sobrecargado la secadora?
- ¿ Está enroscada o tapada la manguera de ventilación?
- ¿ Se tiene todavía seleccionada la opción de un ciclo anterior?

La secadora no funciona...

- ¿ Está funcionando el suministro de electricidad hacia la secadora? Compruébelo con otro aparato como una lámpara de mesa.
- ¿ El enchufe está correctamente conectado al suministro de la red?
- ¿ Se ha cortado la electricidad?
- ¿ Se ha quemado el fusible?
- ¿ La puerta está completamente cerrada?
- ¿ La secadora está encendida, tanto en el suministro de electricidad como en la máquina?
- ¿ Se ha seleccionado el programa o el tiempo de secado?
- ¿ Se ha encendido la máquina después de abrir la puerta?

La secadora hace mucho ruido...

- Apague la secadora y póngase en contacto con el Servicio técnico de GIAS para obtener asesoría.



El indicador está encendido...

- ¿ Hace falta limpiar el filtro?
- ¿ Está enroscada o tapada la manguera de

SERVICIO DE ATENCIÓN AL CLIENTE

Si después de realizar todas las comprobaciones recomendadas persistiera algún problema con la secadora, llame al Servicio GIAS de Atención al Cliente para obtener asesoramiento. Es posible que le puedan asesorar por teléfono o bien convenir una hora apropiada para que le visite un ingeniero bajo los términos de la garantía. Sin embargo, es posible que se le cobre si alguna de las situaciones siguientes es aplicable a su máquina:

- Si se halla en buen estado de funcionamiento.
- Si no se ha realizado la instalación de acuerdo a las instrucciones.
- Si se ha usado incorrectamente.

Servicio De Recambios

Utilice siempre recambios originales, que se pueden conseguir a través del Servicio técnico de GIAS.

Servicio Técnico De Gias

Para mantenimiento y reparaciones, llame al ingeniero del Servicio técnico de GIAS local.

El fabricante no se hace responsable de los errores de imprenta que pueda contener este folleto. El fabricante también se reserva el derecho de efectuar modificaciones a sus productos sin cambiar las características esenciales.

Introduction	3
Informations Sur La Livraison	3
Déballage Du Produit	3
Rappels De Sécurité	3
Utilisation	3
Installation	4
Le Linge	4
Protection De L'environnement	4
Service Gias	4
Installation	5
Besoins Électriques	5
Ajustement Des Pieds	5
Ventilation	5
Préparation De La Charge	6
Préparation Des Vêtements	6
Tri De La Charge	6
Ne Séchez Pas En Machine	6
Économies D'énergie	6
Guide De Séchage	6
Commandes Et Indicateurs	7
Sélection Du Programme	8
Porte Et Filtre	9
Ouverture De La Porte	9
Filtre	9
Indicateur Entretien Filtre	9
Réservoir D'eau	9
Pour Retirer Le Réservoir	9
Condenseur	10
Pour Retirer Le Condenseur	10
Fonctionnement	10
Départ Différé	11
Annulation Et Réinitialisation Du Programme	11
Nettoyage Et Entretien De Routine	11
Nettoyage Du Sèche-linge	11
Spécifications Techniques	11
Dépistage De Pannes	12
Service Clientèle	12
Pièces De Rechange	12
Service Gias	12

INTRODUCTION

Veillez lire et suivre ces instructions avec soin et utiliser la machine en conséquence. Ce livret contient des instructions importantes sur la sécurité d'utilisation, l'installation et l'entretien de la machine, ainsi que des conseils utiles pour obtenir les meilleurs résultats possibles lors de son utilisation. Conservez toute la documentation dans un endroit sûr pour pouvoir vous y reporter à une date ultérieure ou la transmettre aux prochains propriétaires

Informations Sur La Livraison

Vérifiez que les articles suivants ont bien été livrés avec l'appareil :

- Manuel d'utilisation
- Carte de garantie
- Kit d'évacuation et instructions
- Étiquette d'énergie

⚠ Vérifiez que la machine ne s'est pas détériorée en transit. Si c'est le cas, contactez GIAS pour une opération de dépannage.

⚠ Le non-respect de ces instructions peut compromettre la sécurité de votre appareil. Un appel de service peut vous être facturé si la défaillance de votre appareil est causée par une mauvaise utilisation.

DÉBALLAGE DU PRODUIT

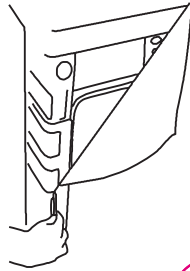

Retirez la machine de l'emballage, à proximité de son emplacement définitif.

1. Coupez délicatement autour de la base de l'emballage en remontant vers l'angle supérieur.
2. Retirez le manchon en polyéthylène et sortez le sèche-linge de la base en polystyrène.

⚠ Mettez l'emballage au rebut en toute sécurité. Conservez hors de portée des enfants car il représente une source de danger potentielle.

RAPPELS DE SÉCURITÉ

Utilisation

- Cet appareil ne doit pas être utilisé par des personnes (notamment des enfants) jouissant de capacités mentales, sensorielles ou physiques réduites ou d'un manque d'expérience ou de connaissances, sauf si elles sont surveillées ou ont reçu des instructions concernant l'utilisation de cet appareil par une personne responsable de leur sécurité.
- Les enfants doivent être surveillés afin de s'assurer qu'ils ne s'amuse pas avec l'appareil.
- **ATTENTION** La mauvaise utilisation d'un sèche-linge risque de causer un d'incendie.
- Cette machine est conçue uniquement pour usage domestique, à savoir pour sécher le linge domestique et les vêtements.
- Cette machine ne doit être utilisée que pour l'emploi auquel elle est destinée et qui est décrit dans ce manuel. Assurez-vous d'avoir bien compris les instructions d'installation et d'utilisation avant de faire fonctionner la machine.
- Ne touchez pas la machine si vous avez les mains ou les pieds mouillés ou humides.
- Ne vous appuyez pas sur la porte lorsque vous chargez la machine et n'utilisez pas la porte pour soulever ou déplacer la machine.
- Ne laissez pas des enfants jouer avec la machine ou avec ses commandes.
- **ATTENTION** N'utilisez pas cette machine si le filtre à peluches n'est pas en place ou s'il est endommagé ; les peluches risquent en effet de s'allumer.
- **ATTENTION** L'augmentation de température pendant le fonctionnement du sèche-linge peut être supérieure à 60°C là où se trouve le symbole de surface chaude. 
- Débranchez du courant de secteur. Retirez toujours la prise avant de nettoyer la machine.
- Cessez d'utiliser la machine si elle semble défectueuse.
- Veillez à ce que les peluches ne puissent pas s'accumuler sur le sol, à l'extérieur de la machine.
- Il se peut que l'intérieur du tambour soit très chaud. Veillez à ce que le sèche-linge termine son cycle de refroidissement avant d'en sortir le linge.

RAPPELS DE SÉCURITÉ

Installation

- Vérifiez que la machine ne présente aucun signe visible de détérioration avant de l'utiliser. En cas de détérioration, assurez-vous de ne pas l'utiliser et de contacter le service GIAS.
- N'utilisez pas d'adaptateurs, de multi-prises et/ou de rallonges.
- Veillez à ne pas installer le sèche-linge contre des rideaux et assurez-vous que rien ne pourra tomber ou s'accumuler derrière le sèche-linge.
- Cet appareil ne doit pas être installé derrière une porte verrouillable, une porte coulissante ou une porte munie de gonds placée en face de la porte du sèche-linge.

Le Linge

- Ne séchez pas des vêtements non lavés dans le sèche-linge.
- **ATTENTION** NE séchez PAS les tissus qui ont été traités avec des liquides de nettoyage à sec.
- **ATTENTION** Quand elles sont chauffées, les mousses alvéolaires peuvent dans certains cas brûler par combustion spontanée. Les articles tels que le caoutchouc mousse (mousse de latex), les bonnets de douche, le textile imperméable, les articles caoutchoutés et les vêtements ou coussins rembourrés de caoutchouc mousse NE DOIVENT PAS être séchés dans le sèche-linge.
- Reportez-vous toujours aux étiquettes d'entretien du linge pour vérifier le mode de séchage recommandé.
- Les vêtements doivent être essorés en machine ou à la main avant d'être placés dans le sèche-linge. Les vêtements qui dégoulinent NE DOIVENT PAS être mis dans le sèche-linge.
- Enlevez les briquets et les allumettes des poches et veillez à ne JAMAIS utiliser de liquides inflammables à proximité de la machine.
- Les rideaux en fibres de verre ne doivent JAMAIS être placés dans cette machine. La contamination d'autres vêtements par les fibres de verre peut entraîner des irritations de la peau.
- Les articles qui ont été souillés par des substances telles que huile de cuisson, acétone, alcool, pétrole, kérosène, produit anti-taches, térébenthine, cire et décapant pour cire doivent être lavés à l'eau chaude avec une quantité supplémentaire de détergent avant d'être séchés dans le sèche-linge.
- Les agents adoucissants, et autres produits similaires, doivent être utilisés conformément aux instructions fournies par le fabricant du produit.

Protection De L'environnement

- Tous les matériaux de conditionnement utilisés sont écologiques et recyclables. Veuillez les éliminer de manière écologique. Votre municipalité pourra vous donner le détail exact des méthodes d'élimination en vigueur.
- Pour assurer la sécurité lors de l'élimination d'un vieux sèche-linge, veuillez débrancher la fiche du courant de secteur, couper le câble d'alimentation et le détruire avec la fiche. Pour empêcher que les enfants ne s'enferment dans la machine, cassez les charnières de la porte ou son dispositif de verrouillage.

Directive Européenne 2002/96/CE

Cet appareil est commercialisé en accord avec la directive européenne 2002/96/CE sur les déchets des équipements électriques et électroniques (DEEE).



En vous assurant que ce produit est correctement recyclé, vous participez à la prévention des conséquences négatives sur l'environnement et la santé publique qui pourrait être causé par une mise au rebut inappropriée de ce produit. Le symbole sur ce produit indique qu'il ne doit pas être traité comme un déchet ménager. Il doit être rapporté jusqu'à un point de recyclage des déchets électriques et électroniques. La collecte de ce produit doit se faire en accord avec les réglementations environnementales concernant la mise au rebut de ce type de déchets. Pour plus d'information au sujet du traitement, de la collecte et du recyclage de ce produit, merci de contacter votre mairie, votre centre de traitement des déchets ou le magasin où vous avez acheté ce produit.

Service GIAS

- Pour veiller au fonctionnement efficace et sans risque de cet appareil, nous vous recommandons de faire exclusivement appel à un technicien GIAS agréé pour son entretien ou sa réparation éventuelle.

 Si l'appareil ne fonctionne pas correctement ou s'il tombe en panne, mettez-le à l'arrêt et débranchez-le du courant de secteur. Consultez le service GIAS pour prévoir une éventuelle réparation.

Besoins Électriques

Les sèche-linge sont prévus pour une tension monophasée de 220-240 V, 50 Hz. Vérifiez que la tension nominale du circuit d'alimentation est réglée sur 10 A minimum.

L'électricité peut être extrêmement dangereuse.

Cet appareil doit être mis à la terre.

La prise de courant et la fiche de la machine doivent être du même type.

N'utilisez pas de multi-prises et/ou de rallonges.

La fiche doit être accessible pour débrancher l'appareil une fois qu'il a été installé.

La machine est conforme aux directives européennes 2004/108/EC, 2006/95/EC et à leurs modifications ultérieures.

VENTILATION

La pièce où se trouve le sèche-linge doit avoir une ventilation adéquate de manière à ce que les gaz des appareils qui brûlent d'autres combustibles, y compris les cheminées, ne soient pas attirés dans la pièce pendant que le sèche-linge est en marche.

- L'air d'échappement ne doit pas être évacué par un conduit qui est également utilisé pour évacuer les fumées d'échappement d'appareils qui brûlent du gaz ou d'autres combustibles.
- Vérifiez régulièrement que l'air peut circuler librement autour du sèche-linge.
- Vérifiez le filtre à peluches après usage, et nettoyez-le le cas échéant.
- Les entrées et sorties doivent être libres d'obstructions. Pour veiller à une ventilation adéquate, l'espace entre le bas de la machine et le sol ne doit pas être obstrué. Il doit y avoir un espace d'au moins 12 mm entre la machine et d'éventuelles obstructions.
- Veillez à ce que rien ne puisse tomber ou s'accumuler entre les côtés et l'arrière du sèche-linge, afin de ne pas obstruer l'entrée et la sortie d'air.
- N'installez JAMAIS le sèche-linge contre des rideaux.

⚠ Un appel de service peut vous être facturé si la défaillance de votre appareil est causée par une installation incorrecte.

⚠ Si le cordon électrique de cet appareil est endommagé, il doit être remplacé par un cordon spécial qui est UNIQUEMENT disponible auprès du service des pièces de rechange. Il doit être installé par une personne compétente.

Ajustement Des Pieds

Lorsque la machine est en place, les pieds doivent être ajustés pour mettre la machine de niveau.

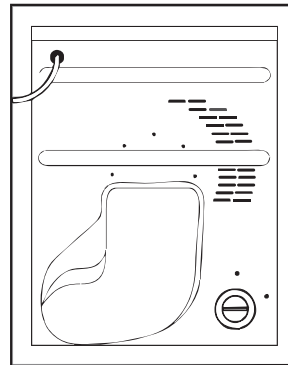
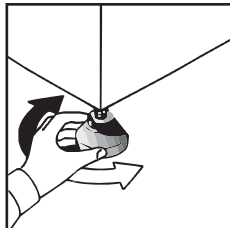

⚠ Ne branchez pas l'appareil et ne mettez pas en marche l'interrupteur de secteur tant que l'installation n'est pas terminée. Par mesure de sécurité, veillez à installer ce sèche-linge correctement. En cas de doute concernant son installation, veuillez demander conseil à GIAS Service.

Installation du Tuyau D'évacuation

L'utilisation d'un tuyau de ventilation est indispensable pour pouvoir évacuer l'air chaud et humide du sèche-linge, à moins que celui-ci ne se trouve dans un espace ouvert et bien aéré. Le recyclage de l'air humide empêcherait le bon fonctionnement du séchage.

Le tuyau est assemblé et installé sur la machine, comme indiqué. Le tuyau peut être installé à travers un mur ou une porte ou fenêtre ouverte. Le diamètre de ce tuyau est de 110mm, sa longueur maximale de 1.8 mètres.

Veillez suivre les instructions suivantes lorsque vous installerez le tuyau d'évacuation.

- N'utilisez pas les deux tuyaux raccordés l'un à l'autre, car ceci réduirait l'efficacité du sèche-linge.
- Ne limitez pas la circulation de l'air à travers le tuyau, par exemple en y faisant un noeud, ou en installant un raccord de plus petit diamètre pour fixer le tuyau à une ouverture dans le mur.
- Evitez de disposer le tuyau en U, car cela limiterait la circulation de l'air et augmenterait le risque que l'eau s'accumule dans le tuyau.
- Vérifiez régulièrement l'état du tuyau et enlevez tout amas de peluches ou toute quantité d'eau qui puissent se trouver dans le tuyau.

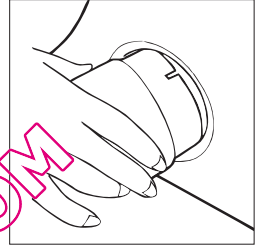

Les figures suivantes vous montreront des exemples de bonnes et de mauvaises installations.

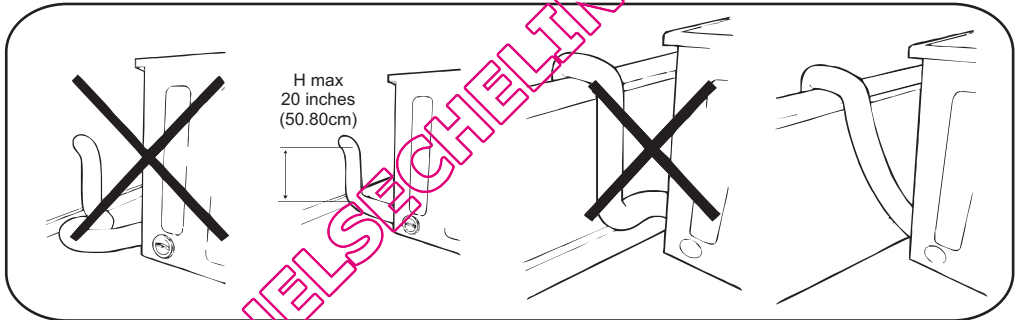

PRÉPARATION DE LA CHARGE

Avant d'utiliser le sèche-linge pour la première fois :

- Veuillez lire ce manuel d'instruction en détail.
- Retirez tous les articles qui se trouvent à l'intérieur du tambour.
- Essuyez l'intérieur du tambour et de la porte avec un chiffon humide pour éliminer la poussière éventuelle qui aurait pu s'y infiltrer en transit.

Préparation Des Vêtements

Vérifiez sur les étiquettes comportant les symboles d'entretien que le linge que vous souhaitez sécher convient au séchage en machine.

Vérifiez que toutes les fermetures sont fermées et que les poches sont vides. Mettez les articles à l'envers. Placez les vêtements en vrac dans le tambour en veillant à ce qu'ils ne s'emmêlent pas les uns avec les autres.

PRÉPARATION DE LA CHARGE

Poids De Séchage Maximum

- Coton 7 kg maxi
- Synthétiques 3.5 kg maxi

 Ne surchargez pas le tambour ; lorsqu'ils sont mouillés, les grands articles peuvent dépasser le poids maximum admissible (ex : sacs de couchage, couettes).

Triez La Charge Comme Suit :

• Par symbole de soin d'entretien

Vous les trouverez sur le col ou la couture intérieure :

- Convient pour séchage en machine.
- Séchage à haute température.
- Séchage à basse température uniquement.
- Ne séchez pas en machine.

Si le vêtement ne comporte aucune étiquette de conseils de lavage, considérez qu'il ne convient pas pour le séchage en machine.

• Par quantité et épaisseur

Lorsque la charge est plus importante que la capacité du sèche-linge, séparez les vêtements selon leur épaisseur (ex : les serviettes, des sous vêtements fins).

• Par type de tissu

Coton/toile de lin : Serviettes, jersey en coton, linge de lit ou de table.

Synthétiques : Chemisiers, chemises, blouses etc. en polyester ou polyamide, ainsi que pour les mélanges de coton/synthétique.

• Par degré de séchage

Triez selon : sec pour repassage, sec pour rangement, etc. Pour les articles délicats, appuyez Sur le bouton Séchage Délicat pour sélectionner une température de séchage basse.

Ne séchez pas en machine :

Les lainages, la soie, les tissus délicats, les bas de nylon, les broderies délicates, les tissus ayant des décorations métalliques, les vêtements avec des bordures en PVC ou en cuir, les chaussures de sport, les articles volumineux comme les sacs de couchage, etc.

 **IMPORTANT** : Ne séchez pas les articles qui ont été traités avec un liquide de nettoyage à sec ou les vêtements en caoutchouc (risque d'incendie ou d'explosion).

Pendant les 15 dernières minutes, la charge est toujours séchée dans de l'air froid.

Économies D'énergie

Ne mettez que du linge essoré en machine ou à la main dans le sèche-linge. Plus le linge est sec, plus le temps de séchage sera court, ce qui économisera de l'énergie.

TOUJOURS

- Essayez de sécher le poids de linge maximum, pour économiser du temps et de l'électricité.
- Vérifiez que le filtre soit propre avant chaque cycle de séchage.

JAMAIS

- Ne dépassez pas le poids maximum pour ne pas gaspiller du temps ou de l'électricité.
- Ne mettez pas d'articles dégoulinant seu dans le sèche-linge pour ne pas endommager l'appareil.

COMMANDES et INDICATEURS

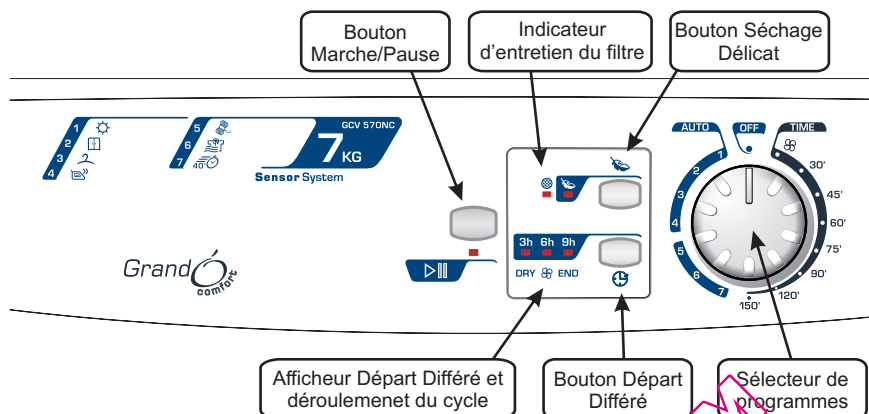

Panneau de commande et témoins indicateurs

Sélecteur de programmes – sélectionnez le programme requis

Bouton Départ Différé ⌚ – permet à l'utilisateur de différer le démarrage du cycle de séchage (voir les détails de fonctionnement en page 32)

Bouton Marche/Pause ▶|| – appuyez sur ce bouton pour lancer le programme de séchage sélectionné

Bouton Séchage Délicat 🍃 – appuyez pour réduire la température pour les articles délicats, l'indicateur situé au-dessus du bouton s'allume. Pour modifier le réglage de la température, le programme doit être réinitialisé.

Basse température – témoin lumineux **ALLUME**

Haute température – témoin lumineux **ETEINT**

Indicateur Réservoir Plein ⦿ – s'allume lorsque le réservoir d'eau est plein

Afficheur Départ Différé et Déroulement du Cycle

DRY – Le témoin de **DRY** clignote lorsque le programme est sélectionné et reste allumé lorsqu'il se met en marche.

⊞ – Le témoin lumineux clignote lorsque le programme est sur le point de se terminer. A ce stade du cycle de séchage, la machine se met en mode Refroidissement.

La longueur de la phase de Refroidissement varie de 10 à 15 minutes en fonction du Programme.

END – ce témoin s'allume lorsque le programme est terminé.

SÉLECTION DU PROGRAMME

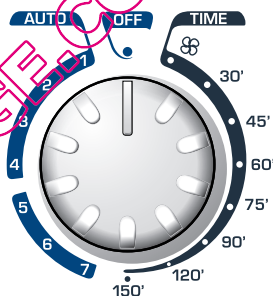

La machine Candy Sensor Dry propose diverses options de séchage du linge répondant à tous les besoins.

Le tableau ci-après répertorie les programmes et leurs fonctions correspondantes.

Note : Il se peut que le capteur ne détecte pas les petites charges de petits articles. Pour les petites charges et les articles individuels ou les tissus pré-séchés ayant une faible teneur en humidité, utilisez les programmes à durée déterminée. Réglez le programme entre 30 et 75 minutes selon la taille de la charge et le degré de séchage voulu, et sélectionnez une température haute ou basse selon le type de tissu.

Si le capteur ne détecte pas l'article, le sèche-linge ne fonctionnera que pendant 10 minutes avant de se mettre en mode refroidissement.

Si la charge est trop importante ou trop mouillée, le sèche-linge se met automatiquement en mode refroidissement après environ 3 heures.

SÉLECTION DU PROGRAMME

PROGRAMME	DESCRIPTION
Complètement sec ☀	Sélectionnez le degré de séchage souhaité. Celui-ci s'étend de pour le linge ☀ de bain et les peignoirs, à 2 pour les articles qui seront rangés sans être repassés, et comprend également le programme séchant le linge qui sera repassé. ☹
Extra Sec ☹	
Sec 2	
Prêt à Repasser ☹	
Laine 🧶	Un programme délicat spécialement créé pour rendre les lainages plus doux après le séchage à l'air. Ce cycle délicat à l'air chaud, d'une durée de 12 minutes, permet aussi de 'rafraîchir' les lainages rangés depuis un certain temps dans votre armoire.
Anti Plis 🧺	Le programme Anti Plis comporte une fonction assouplissant et antifroissement. Le sèche-linge chauffera la charge pendant 9 minutes et le refroidira ensuite pendant 3 minutes, ce qui est particulièrement utile pour les vêtements qui ont été laissés pendant un certain temps avant le repassage, dans le sac à linge par exemple. Les vêtements peuvent également raidir lorsqu'ils sont séchés en plein air sur une corde à linge ou à l'intérieur sur des radiateurs. Le programme détend les tissu pour rendre le repassage plus rapide et plus facile.
40' Rapide	Le programme 40' Rapide est le programme idéal pour avoir des habits secs, rafraîchis et prêts à porter en moins de 40' minutes. Ce programme spécial contrôle en permanence au moyen d'un détecteur l'humidité et la température à l'intérieur du tambour, pour ne pas utiliser d'énergie plus longtemps que nécessaire. La machine met fin au cycle dès qu'elle a atteint un niveau où il y fait aussi sec qu'à l'intérieur d'un placard de rangement. La durée du cycle dépend du type de tissu, du volume de la charge et de l'humidité résiduelle à l'intérieur des vêtements. La charge maximum est de 2 kg et le programme convient à tous les types de textiles appropriés pour passer au sèche linge.
150'	150' minutes de séchage
120'	120' minutes de séchage
90'	90' minutes de séchage
75'	75' minutes de séchage
60'	60' minutes de séchage
45'	45' minutes de séchage
30'	30' minutes de séchage
Défroissage 🧺	Séchage de linge dans de l'air froid pendant 20 minutes

Ouverture De La Porte

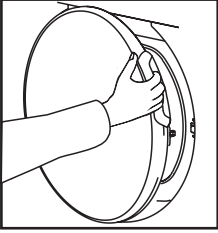

Tirez sur la poignée pour ouvrir la porte. Pour remettre le sèche-linge en marche, fermez la porte et appuyez **▷|||**.

⚠ ATTENTION ! Lorsque le sèche-linge est en cours d'utilisation, il se peut que le tambour et la porte soient TRES CHAUDS. N'arrêtez jamais le sèche-linge avant la fin du cycle de séchage sauf si tous les articles sont rapidement retirés et étendus de façon à dissiper la chaleur.

Filtre

IMPORTANT : Pour assurer l'efficacité du sèche-linge, vérifiez que le filtre à peluches est propre avant chaque cycle de séchage.

1. Tirez le filtre vers le haut.
2. Ouvrez le filtre, comme illustré.
3. Retirez doucement les peluches à l'aide d'une brosse douce ou du bout des doigts.
4. Réenclenchez le filtre et poussez-le en place.

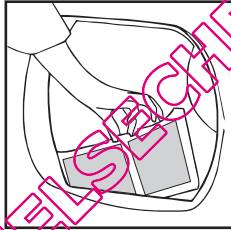

Indicateur Entretien Filtre

● s'allume lorsqu'il faut nettoyer le filtre.

Si le linge ne sèche pas, vérifiez que le filtre n'est pas colmaté.

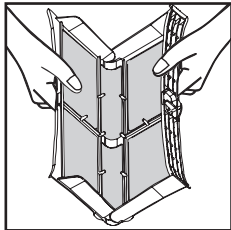

FONCTIONNEMENT

1. Ouvrez la porte et chargez le sèche-linge de linge. Vérifiez qu'aucun vêtement n'entrave la fermeture de la porte.
2. Fermez doucement la porte en la poussant lentement jusqu'à ce que vous entendiez un déclic.
3. Tournez le sélecteur de programme pour choisir le programme de séchage requis (consultez le guide de programmation).
4. Pour sécher des articles délicats, synthétiques ou en acrylique, appuyez sur le bouton **☺** pour diminuer la température. Le témoin lumineux situé au-dessus du bouton de mise en route s'allume lorsque la machine est en mode basse température. Pour désactiver ce mode dans les premières minutes du programme, enfoncez le bouton **☺** passé ce délai, la machine doit être réinitialisée pour changer de réglage.
5. Appuyez sur le bouton **▷|||**. Le sèche-linge démarre automatiquement et le témoin DRY reste allumé de façon continue.
6. Si vous ouvrez la porte pendant le cycle de séchage pour vérifier le linge, il est nécessaire d'appuyer sur **▷|||** pour recommencer le séchage une fois la porte refermée.
7. Lorsque le cycle est sur le point de se terminer, la machine se met en mode refroidissement et les articles sont séchés dans de l'air froid pour aider la charge à se refroidir.
8. Lorsque le programme est terminé, le témoin END s'allume.
9. À la fin du cycle, le tambour continuera à tourner de manière intermittente pour minimiser les froissements. Il continuera de le faire jusqu'à ce que la machine soit éteinte ou la porte ouverte.

⚠ NE PAS NETTOYER LE FILTRE À L'EAU

FONCTIONNEMENT

Départ Différé

La fonction  permet à l'utilisateur de différer le démarrage du cycle de séchage dans 3, 6 ou 9 heures.

Lorsque cette fonction est sélectionnée pour la première fois, l'afficheur indique un démarrage différé de 3 heures ; en appuyant successivement dessus, le démarrage sera différé de 6 ou de 9 heures.

Pour lancer le programme, appuyez sur . Le cycle de séchage débutera à l'issue de ce délai. Le témoin lumineux de 3, 6 ou 9 heures clignote alors pour indiquer que la temporisation est activée.

Annulation et Réinitialisation du Programme

Pour annuler un programme, appuyez sur le bouton  pendant 3 secondes. Le témoin **DRY** se met à clignoter pour indiquer qu'il a été réinitialisé.

NETTOYAGE ET ENTRETIEN DE ROUTINE

Nettoyage Du Sècheling

- Nettoyez le filtre et videz le réservoir d'eau après chaque cycle de séchage.
- Nettoyez le condenseur à intervalles réguliers.
- Après chaque utilisation, essuyez l'intérieur du tambour et laissez la porte ouverte pendant un moment pour qu'il puisse sécher grâce à la circulation d'air.
- Essuyez l'extérieur de la machine et la porte avec un chiffon doux.
- N'UTILISEZ PAS de tampons ou d'agents de nettoyage abrasifs.
- Pour empêcher que la porte n'adhère ou que les peluches s'accumulent, nettoyez après chaque fin de cycle la surface intérieure et le joint de la porte avec un chiffon humide.

Spécifications Techniques

Capacité du tambour	115 litres
Charge maximale	7 kg
Hauteur	85 cm
Largeur	60 cm
Profondeur	60 cm
Étiquette d'énergie	C

Information pour Laboratoire d'essai

EN 61121 Programme Programme Pour utiliser

-Coton Sec	-Sec
-Coton Sec Au Fer	-Prêt à repasser
-Les Tissus Délicats	-Sec + Délicat

 **IMPORTANT** Coupez toujours le courant et débranchez la fiche de l'alimentation électrique avant de nettoyer cet appareil.

 Pour les données électriques, veuillez consulter l'étiquette des valeurs nominales qui se trouve à l'avant de l'armoire du sèche-linge (avec la porte ouverte).

 **ATTENTION!** Il est possible que le tambour, la porte et la charge soient très chauds.

DÉPISTAGE DE PANNES

Qu'est-ce qui peut être à l'origine de...

Défauts que vous pouvez rectifier vous-même

Avant d'appeler le service GIAS pour obtenir des conseils, veuillez suivre la liste des vérifications ci-dessous. L'intervention sera facturée si la machine fonctionne correctement ou si elle a été installée ou utilisée de manière incorrecte. Si le problème persiste alors que vous avez terminé les vérifications recommandées, veuillez appeler le service GIAS qui pourra peut-être vous aider par téléphone.

La période de séchage est trop longue/les vêtements ne sont pas suffisamment secs...

- Avez-vous sélectionné le temps de séchage/le programme qui convient ?
- Les vêtements étaient-ils trop mouillés ? Les vêtements avaient-ils été adéquatement essorés en machine ou à la main ?
- Le filtre doit-il être nettoyé ?
- Le sèche-linge est-il surchargé ?
- Le tuyau de ventilation est-il coudé ou colmaté ?
- Avez-vous sélectionné le bouton  au cours d'un cycle précédent ?

Le sèche-linge ne fonctionne pas...

- Le sèche-linge est-il branché sur une alimentation électrique adéquate ? Vérifiez à l'aide d'un autre appareil, par exemple une lampe de chevet.
- La fiche est-elle bien branchée sur l'alimentation de secteur ?
- Y a-t-il une panne de courant ?
- Le fusible a-t-il sauté ?
- La porte est-elle bien fermée ?
- Le sèche-linge est-il en position de marche, au niveau du courant de secteur et de la machine ?
- La période de séchage ou le programme a-t-il été sélectionné ?
- La machine a-t-elle été remise en marche après l'ouverture de la porte ?

Le sèche-linge est bruyant...

- Arrêtez le sèche-linge et contactez le service GIAS pour obtenir des conseils.

L'indicateur est allumé...

- Le filtre doit-il être nettoyé ?
- Faut-il nettoyer le condenseur ?

SERVICE CLIENTÈLE

En cas de problème après avoir effectué toutes les inspections recommandées, veuillez contacter le Service. Il pourra vous aider par téléphone ou organiser la visite d'un technicien, en vertu des conditions de votre garantie. Cependant, vous serez facturé dans l'un des cas suivants :

- Si la machine est en bon état de marche.
- Si la machine n'a pas été installée conformément aux instructions d'installation.
- Si la machine a été utilisée incorrectement.

Pièces De Rechange

Utilisez toujours des pièces de rechange du fabricant disponibles auprès du service GIAS.

Service GIAS

Pour les entretiens et les réparations, contactez votre technicien local du service GIAS.

Le constructeur décline toute responsabilité en cas d'erreurs d'impression dans le présent document. Le constructeur se réserve le droit d'apporter les modifications nécessaires à ses produits sans en changer les caractéristiques de base.

Introdução	36
Informações de entrega	36
Desembalar o produto	36
Segurança	36
Utilização	36
Instalação	37
Lavandaria	37
Ambiente	37
Assistência GIAS	37
Instalação	38
Requisitos eléctricos	38
Ajustar os pés	38
Ventilação	38
Instalação da Mangueira de Descarga	39
Preparação da carga	39
Preparação da roupa	39
Separação da carga	40
Não pôr na máquina de secar	40
Economia de energia	40
Comandos e indicadores	41
Seleccção do programa	41
Porta e filtro	42
Abrir a porta	42
Filtro	42
Indicador de estado do filtro	42
Funcionamento	42
Início retardado	43
Cancelar e repor o programa	43
Limpeza e manutenção de rotina	43
Limpeza da máquina	43
Especificações técnicas	43
Resolução de problemas	44
Assistência a clientes	44
Peças sobressalentes	44
Assistência GIAS	44

INTRODUÇÃO

Por favor leia e siga estas instruções cuidadosamente antes de pôr a máquina a funcionar. Este manual fornece-lhe instruções importantes para proceder em segurança à utilização, instalação e manutenção, assim como conselhos úteis para obter melhores resultados da utilização da máquina. Guarde todos os documentos num lugar seguro para referência futura ou para ceder aos eventuais futuros proprietários.

Informações De Entrega

Verifique se os seguintes artigos estão incluídos na máquina:

- Manual de instruções
- Cartão de garantia
- Kit de ventilação e instruções
- Etiqueta de energia

⚠ Verifique se a máquina não sofreu qualquer tipo de dano durante o transporte. Caso contrário, solicite a assistência da GIAS.

⚠ A inobservância do exposto anteriormente pode pôr em causa a segurança da máquina. Pode ser-lhe cobrada uma visita de assistência se o problema da máquina se dever a uma utilização indevida.

DESEMBALAR O PRODUTO

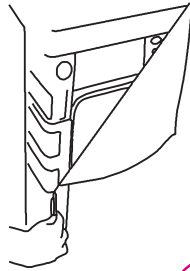

Retire a máquina da embalagem próximo do local final de instalação da máquina.

1. Corte cuidadosamente em redor da base da embalagem e ascendentemente num canto.
2. Retire a protecção de polietileno e erga a máquina de secar acima da base de poliestireno.

⚠ Descarte-se da embalagem em segurança. Certifique-se de que está fora do alcance de crianças, pois trata-se de uma fonte potencial de perigo.

SEGURANÇA

Utilização

- Este equipamento não deve ser usado por pessoas (incluindo crianças) com capacidades físicas, sensoriais ou mentais reduzidas, ou sem experiência e conhecimento, a não ser que sejam supervisionadas ou instruídas sobre o funcionamento do equipamento por uma pessoa responsável pela sua segurança.
- As crianças devem ser supervisionadas para assegurar que não brinquem com o equipamento.
- **ATENÇÃO** A má utilização de uma máquina de secar pode criar risco de incêndio.
- Esta máquina destina-se apenas a uso doméstico, ou seja, para secar têxteis e vestuário domésticos.
- Esta máquina deve apenas ser utilizada para os fins para os quais foi concebida, conforme descrito neste manual. Certifique-se de que compreende perfeitamente as instruções de instalação e utilização antes de colocar a máquina em funcionamento.
- Não toque na máquina com as mãos ou pés húmidos ou molhados.
- Não se apoie na porta ao carregar a máquina ou utilize a porta para erguer ou mover a máquina.
- Não permita que as crianças brinquem com a máquina ou os respectivos controlos.
- **ATENÇÃO** Não utilize o produto se o filtro de algodão não estiver bem posicionado ou se estiver danificado; o algodão é inflamável.
- **ATENÇÃO** O aumento de temperatura durante o funcionamento da máquina de secar pode exceder os 60 graus C, onde exista o símbolo de superfície quente.
- Retire a ficha da tomada de corrente eléctrica. Faça-o mesmo antes de limpar a máquina.
- Não insista em utilizar a máquina, se lhe parecer que existe qualquer avaria.
- Não deixe que se acumulem partículas de fibras e algodão em torno da máquina.
- O interior do tambor pode estar muito quente. Antes de retirar a roupa, deixe sempre a máquina de secar completar o período de arrefecimento.

Instalação

- Verifique se o produto não tem quaisquer sinais visíveis de danos antes da utilização. Se estiver danificado, não o utilize e contacte a Assistência GIAS.
- Não utilize adaptadores, vários conectores e/ou extensões.
- Nunca instale a máquina junto a cortinas e tenha o cuidado de evitar a queda ou acumulação de objectos atrás da mesma.
- O equipamento não deve ser instalado atrás de uma porta que bloqueie, deslizando ou que tenha uma dobradiça no lado oposto ao do secador de tambor.

Lavandaria

- Não seque itens não lavados no secador de tambor.
- **ATENÇÃO** Não pôr na máquina de secar roupa tecidos tratados com produtos de limpeza a seco.
- **ATENÇÃO** Os materiais de borracha esponjosa podem, em certas circunstâncias, ser inflamáveis por combustão espontânea quando aquecidos. Itens como borracha esponjosa (borracha látex), toucas de banho, tecidos à prova de água, artigos compostos por borracha e roupas ou almofadas enchidas com borracha esponjosa **NÃO PODEM** ser secados no secador de tambor.
- Consulte sempre as indicações das etiquetas de lavagem e secagem.
- A roupa deve ser centrifugada ou bem torcida antes de ser colocada na máquina de secar. **NÃO** deve pôr na máquina roupa enfiada e a pingar.
- Não deixe isqueiros e fósforos nos bolsos e **NUNCA** utilize líquidos inflamáveis perto da máquina.
- **NUNCA** deverá utilizar-se esta máquina para secar cortinas de fibra de vidro. Se outras roupas forem contaminadas com estas fibras, podem provocar irritações na pele.
- Itens que foram sujos com substâncias tais como óleo de cozinha, acetona, álcool, gasolina, querosene, produtos para a remoção de nódoas, terebintina, ceras e produtos para a remoção de cera deverão ser lavados em água quente com uma quantidade extra de detergente antes de serem secos no secador de tambor.
- Amaciadores de roupas ou produtos similares deverão ser usados como especificado nas instruções do amaciador.

Ambiente

- Todos os materiais de embalagem utilizados não são hostis ao ambiente e são recicláveis. Ajude, desfazendo-se das embalagens por meios não hostis ao ambiente. As autoridades locais estarão em condições de o informar sobre os meios actuais de recolha de lixo.
- Para garantir as condições de segurança, quando se desfizer de uma máquina de secar velha, retire a ficha eléctrica da tomada de corrente, corte o cabo de alimentação e destrua ambos. Para evitar a eventualidade de alguma criança ficar fechada dentro da máquina, parta as dobradiças ou o fecho da porta.

Directiva Europeia 2002/96/CE

Este electrodoméstico está marcado de acordo com o disposto na directiva europeia 2002/96/CE relativa aos resíduos de equipamentos eléctricos e electrónicos (REEE).



Ao assegurar que este produto seja correctamente eliminado, estará a prevenir eventuais consequências negativas para o ambiente e para a saúde, que, de outra forma, poderiam resultar de um tratamento incorrecto deste produto, quando eliminado. O símbolo patente neste produto indica que ele não pode ser tratado como lixo doméstico. Em vez disso, deve ser entregue no centro de recolha apropriado, para reciclagem do equipamento eléctrico e electrónico. A eliminação deste produto deve ser levada a cabo de acordo com os regulamentos localmente aplicáveis à eliminação e ao tratamento de lixo e resíduos. Para obter informações mais detalhadas sobre o tratamento, a recuperação e a reciclagem deste produto, agradecemos que entre em contacto com a entidade municipal competente, com o serviço de eliminação de lixos e resíduos ou com o estabelecimento comercial onde adquiriu o produto.

Assistência GIAS

- Para assegurar continuamente as operações seguras e eficientes desta máquina, recomendamos que os serviços de manutenção ou reparação sejam executados apenas por um técnico autorizado da GIAS.



Se o electrodoméstico não estiver a funcionar devidamente, desligue-o e desconecte a ficha da tomada. Consulte a Assistência GIAS para uma possível reparação.

Requisitos eléctricos

As máquinas de lavar são concebidas para funcionarem com uma corrente monofásica de 220-240 volts e 50 Hz. Verifique se o circuito de corrente está classificado a, pelo menos, 10A.”

A electricidade pode ser extremamente perigosa.

Esta máquina deve estar ligada à terra. A tomada de corrente e a ficha da máquina devem ser do mesmo tipo.

Não utilize vários adaptadores e/ou extensões.

A ficha deve ficar acessível para se poder desligar a máquina após a sua instalação.

Esta máquina está conforme à Directiva Europeia 2004/108/EC, 2006/95/EC e emendas subsequentes.

VENTILAÇÃO

A sala onde está localizada a máquina de secar deve possuir uma ventilação adequada para evitar que os gases provenientes dos electrodomésticos queimem outros combustíveis, incluindo chamas vivas, que sejam atraídos à sala durante o funcionamento da máquina de secar.

- O ar de exaustão não pode ser eliminado pelo tubo de chaminé que é utilizado para os fumos de exaustão de electrodomésticos que queimem gás ou outros combustíveis.
- Verifique regularmente se nada está a limitar o fluxo de ar na máquina.
- Verifique a eventual presença de algodão após a utilização e limpé se necessário.
- As entradas e saídas devem manter-se livres de quaisquer obstruções. Para uma ventilação adequada, o espaço entre a base da máquina e o chão deverá estar desobstruído. Deve existir uma abertura de pelo menos 12 mm entre a máquina e quaisquer obstruções.
- Evite que caiam e se acumulem objectos atrás e ao lado da máquina, uma vez que podem obstruir a entrada e saída de ar.
- NUNCA instale a máquina junto a cortinas.

⚠ Podeser-lhe cobrada uma visita da assistência se o problema da máquina se dever a uma instalação incorrecta.

⚠ Se o cabo de alimentação da máquina sedanificar, deve ser substituído por um cabo especial APENAS disponível no serviço de peças sobressalentes. Tem de ser instalado por uma pessoa competente.

Ajustar os Pés

Depois de a máquina estar devidamente posicionada, os pés devem ser ajustados para assegurar que a máquina está nivelada.

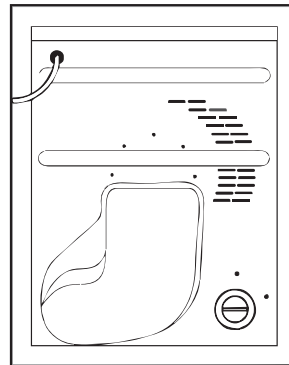
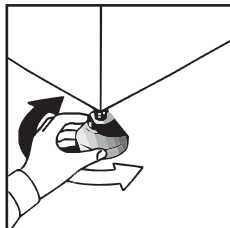

⚠ Não conecte a máquina nem a ligue até que a instalação esteja concluída. Para sua segurança, a máquina deve ser correctamente instalada. Se tiver alguma dúvida sobre a instalação, aconselhe-se com a Assistência GIAS.

Instalação da Mangueira de Descarga

É essencial utilizar uma mangueira de ventilação para transportar o ar húmido e quente para o exterior da máquina de secar, excepto no caso de a máquina estar localizada num espaço ao ar livre com uma boa circulação de ar em seu redor. A recirculação do ar húmido impede o eficaz funcionamento da máquina de secar.

A mangueira é montada na máquina da forma indicada. A mangueira pode passar através de uma parede ou de uma porta ou janela abertas. A mangueira tem 110 mm de diâmetro e atinge os 1,8 metros de comprimento.

As seguintes directrizes devem ser seguidas ao instalar a mangueira de descarga.

- Não utilize duas mangueiras em conjunto, pois o desempenho da secagem diminui.
- Não restrinja o fluxo de ar ao longo da mangueira, por exemplo, dando-lhe pontapés ou montando um conector de diâmetro inferior para fazer a ligação a uma abertura na parede.
- Evite que a mangueira forme curvas em forma de U, pois assim restringe o fluxo de ar e aumenta as hipóteses de acumulação de água na mangueira.
- Verifique regularmente a mangueira para remover eventuais acumulações de algodão ou água.

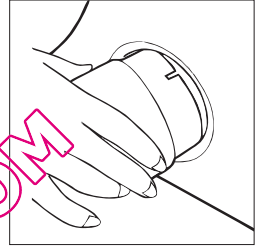

Os diagramas seguintes dão exemplos de boas e más instalações.

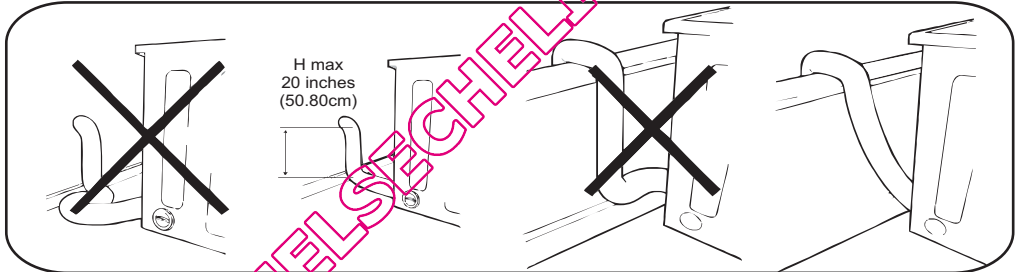

PREPARAÇÃO DA CARGA

Antes de utilizar a máquina de secar roupa pela primeira vez:

- Leia com atenção este livro de instruções.
- Retire tudo o que estiver no tambor.
- Limpe o interior do tambor e a porta com um pano húmido para remover o pó que possa ter-se instalado durante o transporte.

Preparação Da Roupa

Certifique-se de que a roupa que vai secar é apropriada para secagem por máquina de secar, conforme indicado nos símbolos das etiquetas, representativos dos cuidados a ter com cada um dos artigos.

Certifique-se de que todos os fechos estão fechados e os bolsos vazios. Vire os artigos do avesso. Coloque a roupa livremente no tambor de modo a não se emaranhar.

PREPARAÇÃO DA CARGA

Peso Máximo De Secagem

- Algodões **Máx. de 7 kg**
- Sintéticos **Máx. de 3,5 kg**

 Não sobrecarregue o tambor, os artigos de grandes dimensões podem exceder a carga máxima admissível de roupa quando molhados (por exemplo: sacos-cama, edredões).

Separe A Carga Como Se Segue:

• Por símbolos de cuidados de secagem

Podem ser encontrados no colarinho ou na costura interna:

- Pode ser seco em máquina de secar.
- Secagem a alta temperatura.
- Secagem apenas a baixa temperatura.
- Não pôr na máquina de secar roupa.

Se o artigo não possuir uma etiqueta de cuidados, deve assumir-se que não se adequa à máquina de secar.

• Por quantidade e volume

Sempre que a carga for superior à capacidade da máquina, separe a roupa de acordo com o volume (por exemplo, toalhas e roupa interior).

• Por tipo de tecido

Algodões/linho: Toalhas, camisolas de algodão, lençóis e toalhas de mesa.

Sintéticos: Blusas, camisas, fatos-macacos, etc., de poliéster ou poliamida, assim como misturas de algodão/fibras sintéticas.

• Por grau de secagem

Separe por: secagem para engomar, secagem para guardar, etc. Para artigos delicados prima o botão  para seleccionar uma temperatura de secagem baixa.

Não pôr na máquina de secar:

Lãs, sedas, tecidos delicados, meias de nylon, bordados delicados, tecidos com decoração metálica, vestuário com guarnições de PVC ou couro, tênis, artigos volumosos, tais como sacos-cama, etc.

 **IMPORTANTE:** Não seque artigos tratados com um produto de limpeza a seco ou vestuário de borracha (perigo de incêndio ou de explosão).

Durante os últimos 15 minutos, a roupa é sempre seca com ar frio.

Economia De Energia

Ponha somente na máquina de secar roupa as peças que tenham sido bem torcidas ou centrifugadas. Quanto mais seca estiver a roupa, menor será o tempo de secagem, resultando numa economia de electricidade.

SEMPRE

- Tente secar o peso máximo de roupa, o que origina economia de tempo e de electricidade.
- Verifique se o filtro está limpo antes de cada ciclo de secagem.

NUNCA

- Exceda o peso máximo recomendado, o que provocará desperdício de tempo e de electricidade.
- Ponha na máquina artigos ensopados e a pingar, o que pode danificar a máquina.

CONTROLOS E INDICADORES

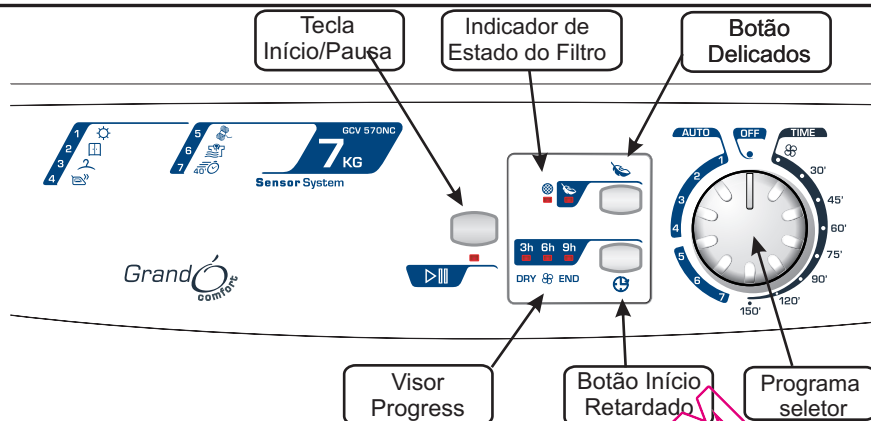

Painel De Controlo e Luzes Indicadoras

Selector de programas – Selecciono o programa necessário.

Botão Início Retardado ⌚ – Permite ao utilizador retardar o início do ciclo de secagem (consulte os detalhes de Funcionamento na página 21)

Tecla Início/Pausa ▶|| – Prima para começar o programa de secagem seleccionado.

Botão Delicados 🌿 – Prima para reduzir o nível de calor para peças delicadas, o indicador sobre o botão acende-se. Para alterar a definição de calor, o programa tem de ser reposto

Pouco calor - Luz indicadora ON

Muito calor - Luz indicadora OFF

Indicador de estado do filtro 🌐 – Acende-se quando o filtro precisa de ser limpo.

Visor Progress

DRY – Quando o programa é seleccionado, o indicador **DRY** fica intermitente, quando o programa tem início o indicador **DRY** acende-se.

🌡️ – O indicador acende-se quando falta pouco tempo para a conclusão do programa. Nesta fase do ciclo de secagem, a máquina entra na fase de Arrefecimento. A duração da fase de Arrefecimento varia entre 10 e 15 minutos consoante o programa.

END (PARAR) - O indicador acende-se quando o programa termina.

SELECÇÃO DO PROGRAMA

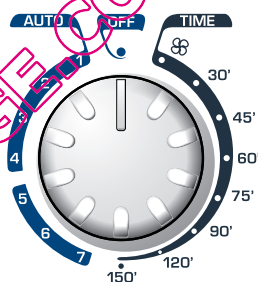

A máquina de secar com sensor da Hoover proporciona muitas opções para a secagem da roupa de acordo com todas as circunstâncias.











A tabela seguinte lista os programas e a função de cada programa.

Nota: O sensor pode não detectar uma carga pequena constituída por artigos pequenos. Para cargas pequenas e artigos separados ou tecidos pré-secos com índice de humidade baixo, utilize os programas temporizados. Regule o programa entre 30 e 75 minutos, dependendo do tamanho e nível de secagem de carga requeridos, seleccionando temperatura alta ou baixa consoante o tipo de tecido.

Se o sensor não detectar a peça, a máquina operará somente durante 10 minutos antes de entrar na fase de arrefecimento.

Se a carga for muito volumosa ou estiver demasiado encharcada para secagem de máquina, esta entrará automaticamente na fase de arrefecimento após cerca de 3 horas.

SELECÇÃO DO PROGRAMA

PROGRAMA	DESCRIÇÃO
Secagem completa 	<p>Selecione o grau de secagem necessário. Vai desde  para toalhas e roupões de banho, passando por  para arrumação para artigos que vão ser guardados sem serem passados a ferro, até ao programa que deixa a roupa pronta a ser passada. </p>
Secagem extra 	
Secagem para guardar 	
Secagem para engomar 	
Lã 	Um programa suave criado especialmente para deixar as lãs mais suaves após a secagem ao ar livre. Este delicado ciclo de ar quente, que dura 12 minutos, também pode ser utilizado para 'refrescar' as lãs após serem guardadas no roupeiro.
Relaxamento 	O programa Relaxamento proporciona uma função de amaciador e antivincos. A máquina aquecerá a carga durante 9 minutos, seguidos de um período de arrefecimento de 3 minutos, sendo especialmente vantajoso para roupas que possam ter sido deixadas por um tempo considerável antes de serem passadas a ferro, por exemplo, num cesto de roupa. A roupa pode também ficar endurecida quando seca no exterior, num estendal, ou no interior junto a aquecedores. Este processo relaxa os vincos do tecido tornando a passagem a ferro mais rápida e fácil.
Rapid 40	<p>O programa de 40' Rápido permite que um ciclo de secagem seja executado rapidamente. É o programa ideal para obter roupa seca, fresca e pronta a usar em menos de 40'. Este programa especial monitoriza constantemente a secura e a temperatura no interior do tambor graças ao sensor, despendendo o tempo e a energia exactos de que necessita! A máquina termina o ciclo quando o nível de secagem para guardar é atingido. A duração do ciclo indicada pode variar consoante os tipos de tecido, o tamanho da carga e a humidade residual das peças.</p> <p>A carga máxima é de 2 kg e o programa adequa-se a todos os tipos de tecido em que a secagem na máquina seja permitida.</p>
150'	150' minutos de secagem
120'	120' minutos de secagem
90'	90' minutos de secagem
75'	75' minutos de secagem
60'	60' minutos de secagem
45'	45' minutos de secagem
30'	30' minutos de secagem
Refrescar 	Centrifugação da roupa em ar fresco durante 20 minutos

Abrir A Porta

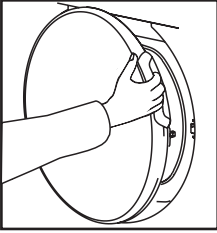

Puxe o manípulo para abrir a porta.



Para reiniciar a máquina de secar, feche a porta e prima .

FUNCIONAMENTO

1. Abra a porta e coloque a roupa no tambor. Assegure-se de que a roupa não trava o fecho da porta.

2. Feche a porta com cuidado, empurrando-a lentamente até ouvir um clique.

3. Rode o selector de programa para seleccionar o programa de secagem adequado (consulte o Guia de programas).

4. Se secar sintéticos, acrílicos ou artigos delicados, prima o botão  para reduzir o nível de calor. A luz junto do botão de pressão acende-se quando a máquina está na definição de pouco calor. Para anular a selecção nos primeiros minutos do programa, prima o botão  passado este tempo reponha a máquina para alterar a definição.

5. Prima o botão . A máquina começa a funcionar automaticamente e o indicador DRY acende-se continuamente.

6. Se a porta for aberta durante o programa para verificar a roupa, é necessário premir  para recomençar a secagem depois de a porta ter sido fechada.

7. Quando o ciclo estiver próximo da conclusão, a máquina entra na fase de arrefecimento e as roupas são centrifugadas com ar frio, o que permite à roupa arrefecer.

8. Quando o programa terminar, o indicador END acende-se.

9. Após ter completado o ciclo, o tambor irá rodar intermitentemente para minimizar o enrugamento. Isto repete-se até que a máquina seja desligada (OFF) ou a porta seja aberta.

⚠ ATENÇÃO! Quando a máquina de secar roupa estiver a ser utilizada, o tambor e a porta podem estar **MUITO QUENTES**. Nunca pare um secador de tambor antes do fim do ciclo de secagem, a não ser que todos os itens sejam rapidamente removidos e estendidos para que o calor seja dissipado.

Filtro

IMPORTANTE: Para manter a eficiência da máquina, verifique se o filtro do algodão está limpo antes de cada ciclo de secagem.

1. Puxe o filtro para cima.

2. Abra o filtro como ilustrado.

3. Retire com cuidado os resíduos de tecido, usando uma escova macia ou a ponta dos dedos.

4. Junte e feche entre si as duas metades do filtro e volte a montá-lo no seu lugar.

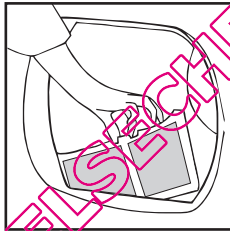

Indicador de Controlo do Estado do Filtro

 acende quando o filtro necessitar de limpeza.

Se a roupa não estiver a secar, verifique se o filtro não está obstruído.

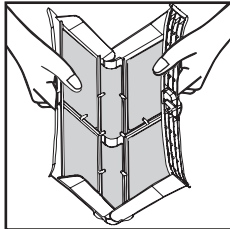

⚠ NÃO UTILIZE ÁGUA PARA LIMPAR O FILTRO

FUNIONAMENTO

Início Retardado

A função de início retardado  permite ao utilizador atrasar o início do ciclo de secagem em 3, 6 ou 9 horas.

Ao seleccionar a função, o visor apresenta um atraso de 3 horas, uma pressão subsequente do botão aumenta o atraso para 6 ou 9 horas.

Para começar o programa, prima  e a máquina conclui o ciclo de secagem no final deste tempo. A luz indicadora de 3, 6 ou 9 horas fica intermitente para indicar que o início retardado está em progresso.

Cancelar e Repor o Programa

Para cancelar um programa, prima o botão  durante 3 segundos. A luz DRY fica intermitente para indicar que foi reposta.

LIMPEZA E MANUTENÇÃO DE ROTINA

Limpeza Da Máquina

- Após cada ciclo de secagem, limpe o filtro.
- Após cada utilização, limpe o interior do tambor e deixe a porta aberta por alguns instantes, de modo a permitir que a circulação do ar o seque.
- Limpe o exterior da máquina e a porta com um pano macio.
- NÃO usar produtos ou discos de limpeza abrasivos.
- Para evitar a acumulação de algodão e que a porta tenha dificuldades em abrir/fechar, limpe a porta interior e o selo plástico com um pano húmido após cada ciclo de secagem.

Especificações Técnicas

Capacidade do tambor	115 litros
Carga máxima	7 kg
Altura	85 cm
Largura	60 cm
Profundidade	60 cm
Faixa da Etiqueta de Energia	C

Informações para análises laboratoriais

EN 61121 Programa Programa para usar

-Algodão Aeco	-Secagem para guardar
-Ferro a Seco de Algodão	-Secagem para engomar
-Tecidos Delicados	-Secagem para guardar +Sintético

 **IMPORTANTE** Desligue sempre a máquina e retire a ficha da tomada de corrente antes de limpá-la.

 Quanto a dados eléctricos, consulte a etiqueta na frente da máquina (com a porta aberta).

 **ATENÇÃO!** O tambor, a porta e a carga podem estar muito quentes.

RESOLUÇÃO DE PROBLEMAS

Qual Poderá Ser A Causa De...

Anomalias que você mesmo pode remediar

Antes de contactar a Assistência GIAS para aconselhamento técnico, passe rapidamente pela seguinte lista de verificação. Se chamar o técnico e este verificar que a máquina está a funcionar normalmente, foi mal instalada ou usada incorrectamente, ser-lhe-á cobrada uma quantia consoante o caso. Se o problema persistir após ter completado as verificações recomendadas, ligue para a Assistência GIAS, eles poderão eventualmente resolver o problema pelo telefone.

O tempo de secagem é demasiado longo/as roupas não estão suficientemente secas...

- Seleccionou o tempo/programa de secagem correctos?
- A roupa estava demasiado ensopada? As roupas foram bem torcidas ou centrifugadas?
- O filtro necessita de limpeza?
- A máquina está com excesso de roupa?
- As entradas, saídas e a base da máquina estão desobstruídas?
- A opção  foi seleccionada num ciclo anterior?

A máquina não funciona...

- Existe energia eléctrica para alimentar a máquina? Verifique utilizando outro aparelho eléctrico, por exemplo, um candeeiro.
- A ficha está correctamente ligada à corrente eléctrica?
- Houve algum corte de corrente?
- O fusível fundiu-se?
- A porta está bem fechada?
- A máquina está ligada à corrente, quer através da tecla 'ON', quer através do cabo de alimentação?
- O tempo de secagem ou o programa foram seleccionados?
- A máquina foi ligada de novo após ter aberto a porta?

A máquina de secar faz muito ruído...

- Desligue a máquina de secar e contacte a Assistência GIAS para obter ajuda.

O indicador está aceso...

- O filtro necessita de limpeza?
- O condensador necessita de limpeza?

SERVIÇO DE CLIENTES

Se após todas as verificações recomendadas, ainda subsistir qualquer problema com a máquina, ligue por favor para o Serviço de Assistência GIAS para aconselhamento. Podem conseguir ajudá-lo pelo telefone ou combinar consigo a intervenção adequada de um técnico, nos termos da garantia. No entanto, pode ser debitado nas seguintes situações:

- A máquina está em bom estado de funcionamento.
- Não foi instalada de acordo com as instruções de instalação.
- Foi utilizada incorrectamente.

Peças sobressalentes

Utilize sempre peças sobressalentes genuínas, disponíveis directamente da Assistência GIAS.

Assistência GIAS

Para obter assistência e reparações, contacte o engenheiro local da Assistência GIAS.

O fabricante declina toda e qualquer responsabilidade pela eventual ocorrência de erros de impressão contidos no manual. O fabricante reserva-se também o direito de fazer as modificações apropriadas aos seus produtos sem alterar as características essenciais.

QUELSECHELINGE.COM