

CANDY[®]

Instruction Book

GO DC56F
Condenser Tumble Dryer

Grand **Ó**

6kg
Condensation

English
Français

English	2
Français	22

Introduction	3
Delivery information	3
Unpacking the Product	3
Safety reminders	4
Installation	4
Use	4
The Laundry	4
Environmental Issues	5
GIAS Service	5
Installation	6
Electrical requirements	6
Adjusting the feet	6
Ventilation	7
Preparing the load	8
Clothes preparation	8
Sorting the load	9
Drying advice	10
Do not tumble dry	10
Energy saving	10
Drying guide	10
Controls and indicators	11
Selecting the Programme	12
Door and Filter	14
Opening the door	14
Filter	14
Filter care indicator	14
Water container	15
To remove the container	15
Condenser	16
To remove the condenser	16
Operation	17
Canceling and resetting the programme	18
Start Delay	18
Cleaning and Routine Maintenance	18
Cleaning the dryer	18
Technical specifications	18
Troubleshooting	19
Customer Service	20
Spares	20
GIAS Service	20

Introduction

Please read and follow these instructions carefully and operate the machine accordingly. This booklet provides important guidelines for safe use, installation, maintenance and some useful advice for best results when using your machine.

Keep all documentation in a safe place for future reference or for any future owners

Check that no damage has occurred to the machine during transit. If it has, call for service by GIAS.

Delivery information

Please check that the following items are delivered with the appliance:

- Instruction manual
- Guarantee card
- Energy label

Failure to comply with the above can compromise the safety of the appliance. You may be charged for a service call if a problem with your machine is caused by misuse.

Unpacking the product

Remove the machine from its packaging close to the final location of the machine.

1. Cut carefully around the base of the packaging and up one corner.
2. Remove the polythene sleeve and lift the dryer off the polystyrene base.

Dispose of the packaging safely. Make sure it is out of the reach of children, it is a potential source of danger.

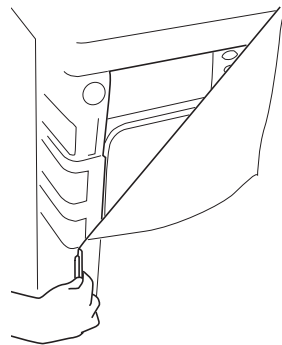

Safety reminders

Installation

- Check that the product has no visible signs of damage before use. If damaged do not use and please call GIAS Service.
- Do not use adapters, multiple connectors and/or extensions.
- Never install the dryer against curtains and be sure to prevent items from falling or collecting behind the dryer.
- The appliance must not be installed behind a lockable door, a sliding door or a door with a hinge on the opposite side to that of the tumble dryer.

Use

- This appliance is not intended for use by persons (including children) with reduced physical, sensory or mental capabilities, or lack of experience and knowledge, unless they have been given supervision or instruction concerning use of the appliance by a person responsible for their safety.
- Children should be supervised to ensure that they do not play with the appliance.
- **WARNING** Misuse of a tumble dryer may create a fire hazard.
- This machine is solely for domestic use, i.e. to dry household textiles and garments.
- This machine should only be used for its intended purpose as described in this manual. Ensure that the instructions for installation and use are fully understood before operating the appliance.
- Do not touch the appliance when hands or feet are damp or wet.
- Do not lean on the door when loading the machine or use the door to lift or move the machine.
- Do not allow children to play with the machine or its controls.
- **WARNING** Do not use the product if the fluff filter is not in position or is damaged; fluff could be ignited.
- **WARNING** Where the hot surface symbol  is located the temperature rise during operation of the tumble dryer may be in excess of 60 degrees C.
- Remove the plug from the electricity supply. Always remove the plug before cleaning the appliance.
- Do not continue to use this machine if it appears to be faulty.
- Lint and fluff must not be allowed to collect on the floor around the outside of the machine.
- The drum inside may be very hot. Always allow the dryer to complete the cool down period before removing the laundry.

The Laundry

- Do not dry unwashed items in the tumble dryer.
- **WARNING** Do not tumble dry fabrics treated with dry cleaning fluids.
- **WARNING** Foam rubber materials can, under certain circumstances, when heated become ignited by spontaneous combustion. Items such as foam rubber (latex foam), shower caps, waterproof textiles, rubber backed articles and clothes or pillows fitted with foam rubber pads **MUST NOT** be dried in the tumble dryer.
- Always refer to the laundry care labels for directions on suitability for drying.

- Clothes should be spin dried or thoroughly wrung before they are put into the tumble dryer. Clothes that are dripping wet should **NOT** be put into the dryer.
- Lighters and matches must not be left in pockets and **NEVER** use flammable liquids near the machine.
- Glass fibre curtains should **NEVER** be put in this machine. Skin irritation may occur if other garments are contaminated with the glass fibres.
- Items that have been soiled with substances such as cooking oil, acetone, alcohol, petrol, kerosene, spot removers, turpentine, waxes and wax removers should be washed in hot water with an extra amount of detergent before being dried in the tumble dryer.
- Fabric softeners, or similar products, should be used as specified by the fabric softener instructions.

Environmental Issues

- All packaging materials used are environmentally-friendly and recyclable. Please help dispose of the packaging via environmentally-friendly means. Your local council will be able to give you details of current means of disposal.
- To ensure safety when disposing of an old tumble dryer, disconnect the mains plug from the socket, cut the mains power cable and destroy this together with the plug. To prevent children shutting themselves in the machine break the door hinges or the door lock.

GIAS Service

- To ensure the continued safe and efficient operation of this appliance we recommend that any servicing or repairs are only carried out by an authorised GIAS service engineer.

European directive 2002/96/EC

This appliance is marked according to the European directive 2002/96/EC on Waste Electrical and Electronic Equipment (WEEE).

By ensuring this product is disposed of correctly, you will help prevent potential negative consequences for the environment and human health which could otherwise be caused by inappropriate waste handling of this product.

The symbol on the product indicates that this product may not be treated as household waste. Instead it shall be handed over to the applicable collection point for the recycling of electrical and electronic equipment.

Disposal must be carried out in accordance with local environmental regulations for waste disposal.

For more detailed information about treatment, recovery and recycling of this product, please contact your local city office, your household waste disposal service or the shop where you purchased the product.



**If the appliance is not running properly or breaks down,
switch it off and disconnect the plug from the socket.
Consult GIAS Service for possible repair.**

Installation

You may be charged for a service call if a problem with your machine is caused by incorrect installation.

If the mains cord on this appliance is damaged, it must be replaced by a special cord which is ONLY obtainable from the spares service. It must be installed by a competent person.

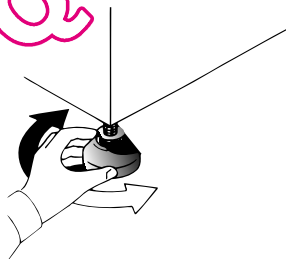

Electrical requirements

Tumble dryers are supplied to operate at a voltage of 230V, 50 Hz single phase. Check that the supply circuit is rated to at least 10A.

Electricity can be extremely dangerous.

This appliance must be earthed.

The socket outlet and the plug on the appliance must be of the same type.

Do not use multiple adapters and/or extension leads.

The plug should be accessible for disconnection after the appliance has been installed.

The wires in the mains lead are coloured in accordance with the following codes:

Blue	NEUTRAL
Brown	LIVE
Green and Yellow	EARTH

CE Appliance complies with European Directive 89/336/EEC, 73/23/EEC and subsequent amendments.

Do not plug the machine in and switch it on at the mains until the installation is completed.

For your safety, this dryer must be correctly installed.

If there is any doubt about installation, call GIAS Service for advice.

Adjusting the feet

Once the machine is in place the feet should be adjusted to ensure that the machine is level.

Ventilation

Adequate ventilation must be provided in the room where the tumble dryer is located to prevent gases from appliances burning other fuels, including open fires, being drawn into the room during operation of the tumble dryer.

- Exhaust air must not be discharged into a flue which is used for exhausting fumes from appliances burning gas or other fuels.
- Check regularly that the air flowing through the dryer is not restricted.
- Check the fluff filter after use, and clean, if necessary.
- The inlet and outlets should be kept free from obstructions. To ensure adequate ventilation the space between the bottom of the machine and the floor must not be obstructed. There should be a gap of at least 12mm between the machine and any obstructions.
- Prevent items from falling or collecting behind the dryer as these may obstruct the air inlet and outlet.
- **NEVER** install the dryer up against curtains.

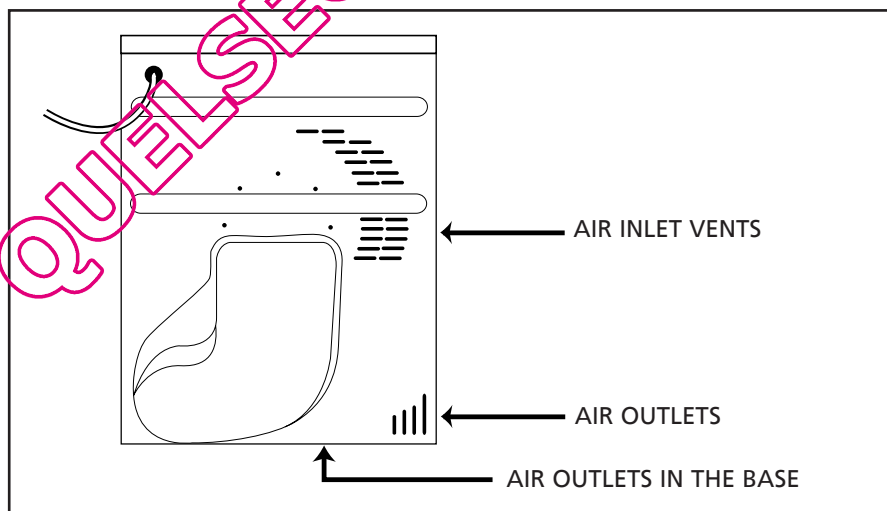

Preparing the load

Before using the tumble dryer for the first time:

- Please read this instruction book thoroughly.
- Remove all items packed inside drum.
- Wipe the inside of the drum and door with a damp cloth to remove any dust which may have settled in transit.

Clothes preparation

Make sure that the laundry you are going to dry is suitable for drying in a tumble dryer, as shown by the care symbols on each item.

Check that all fastenings are closed and that pockets are empty. Turn the articles inside out. Place clothes loosely in the drum to make sure that they don't get tangled.





Do not overload the drum, large items when wet can exceed the maximum admissible clothes load (for example: sleeping bags, duvets).

Maximum drying weight

- Cottons Max. 6 kg
- Synthetics Max. 3 kg

Sort the load as follows:

- **By care symbols**
These can be found on the collar or inside seam:

-  Suitable for tumble drying.
-  Tumble drying at high temperature.
-  Tumble drying at low temperature only.
-  Do not tumble dry.

If the item does not have a care label it must be assumed that it is not suitable for tumble drying.

- **By amount and thickness**
Whenever the load is bigger than the dryer capacity, separate clothes according to thickness (e.g. towels from thin underwear).
- **By type of fabric**
Cottons/linen: Towels, cotton jersey, bed and table linen.
Synthetics: Blouses, shirts, overalls, etc. made of polyester or polyamid, as well as for cotton/synthetic mixes.
- **By drying level**
Sort into: iron dry, cupboard dry, etc. For delicate articles press the Délicats button to select low drying temperature.

QUESTIONS.COM

Drying advice

IMPORTANT: Do not dry articles which have been treated with a dry cleaning fluid or rubber clothes (danger of fire or explosion).

During the last 15 minutes the load is always tumbled in cool air.

Do not tumble dry:

Woollens, silk, delicate fabrics, nylon stockings, delicate embroidery, fabrics with metallic decorations, garments with PVC or leather trimmings, training shoes, bulky items such as sleeping bags, etc.

Energy saving

Only put into the tumble dryer laundry which has been thoroughly wrung or spin-dried. The drier the laundry the shorter the drying time thus saving electricity.

ALWAYS

- Try to dry the maximum weight of laundry, this will save time and electricity.
- Check that the filter is clean before every drying cycle.

NEVER

- Exceed the maximum weight, this will waste time and electricity.
- Put dripping wet items into the tumble dryer, this may damage the appliance.

Drying guide

The table shows approximate drying times, depending on the type of fabric and dampness of the clothes.

Fabric	HEAT SETTING	HEAVY LOAD	MEDIUM LOAD	LIGHT LOAD
COTTON	D HIGH	140-165 min	70-80 min	50-65 min
SYNTHETICS	D LOW	–	70-80 min	40-55 min
ACRYLIC	D LOW	–	50-65 min	30-40 min

Controls and indicators

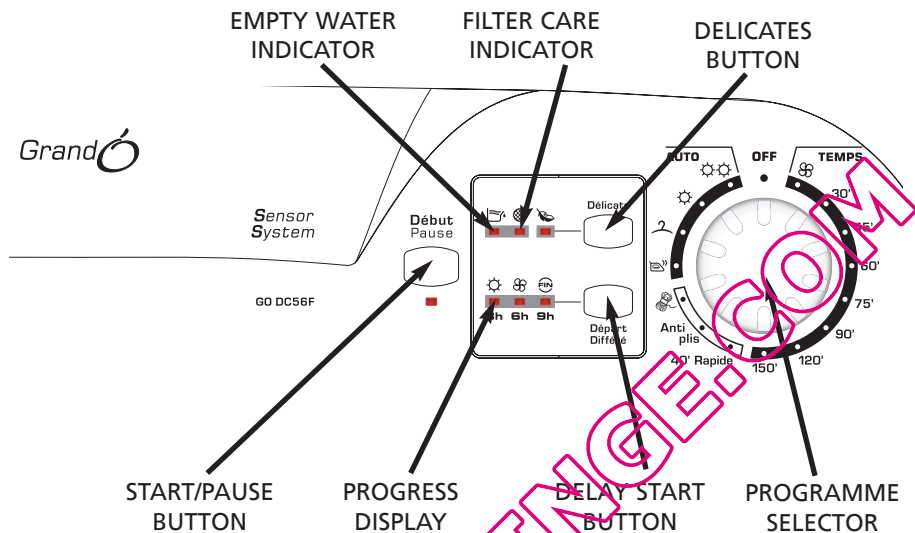

Control panel and indicator lights

Programme Selector – Select the required programme

Départ Différé (Delay Start) button – Allows the user to delay the start of the drying cycle (see details of Operation on page 17)

Début/Pause (Start/Pause) button – Press to commence the selected drying programme

Délégat (Delicates) button – Press to reduce the heat level for delicate items, the indicator above the button will light up. To change the heat setting the programme must be reset

Low Heat – Indicator light **ON**

High Heat – Indicator light **OFF**

Empty Water indicator – lights when the water container is full

Filter Care indicator – lights when the filter needs cleaning

Progress display

– When the programme is selected the indicator will flash, when the programme starts the indicator will light up.

– Indicator lights when there is a short time left until completion of the programme. At this stage of the drying cycle the machine enters the Cool Down phase.

The length of the Cool Down phase varies between 10 and 15 minutes depending on the programme.

– Indicator lights when the programme is finished.

Selecting a Programme

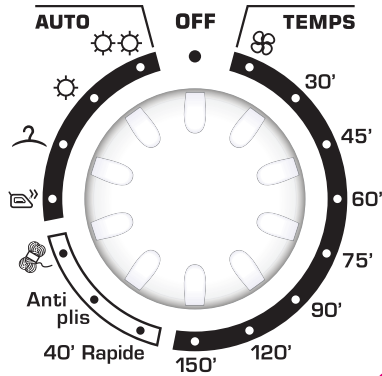









The Candy Sensor Dry machine gives many options for drying the laundry to suit all circumstances.

The table on the next page lists the programmes and the function of each programme.

Note: The sensor may not detect a small load of small articles. For small loads and separate items or pre-dried fabrics with low moisture content, use the timed programmes. Set the programme between 30 and 75 minutes depending on the load size and dryness required, and select high or low heat depending upon the fabric type.

If the sensor does not detect the item the dryer will only operate for 10 minutes before going into cooldown.

If the load is too large or too wet to tumble dry the dryer will automatically go into cooldown after approximately 3 hours.

Programme	Description
Bone Dry 	Select the degree of dryness that you require.
Extra Dry 	This ranges from  for bath towels and bathrobes,
Cupboard Dry 	through  for items that will be put away without ironing, to the programme that leaves the laundry suitable for ironing. 
Iron Dry 	
Wool Finish 	A gentle programme specially created to get woollens softer after air-drying. This delicate warm air cycle, lasting 12 minutes, can also be used to get woollens 'refreshed' after being stored in the wardrobe.
Anti plis	The Anti plis programme provides a conditioning and anticrease function. The dryer will heat the load for 9 minutes followed by a 3 minute cool down period and is especially good for garments which may have been left for some time prior to ironing, in a linen basket for example. Garments may also become stiffened when dried outside on a washing line or inside on radiators. This programme relaxes the creases in the fabric making ironing quicker and easier.
40' Rapide	The 40' Rapide programme allows a drying cycle to be completed quickly. This is an ideal programme for having dry, refreshed and ready-to-wear clothes in less than 40'. This special programme constantly monitors the dryness and temperature in the drum thanks to the sensor using, using the exact time and energy you need! The machine finishes the cycle when the cupboard dry level is reached. The stated cycle length could vary according to fabric types, load size and residual moisture in the garments. The maximum load is 2kg and the programme is suitable for all types of fabric where tumble drying is appropriate.
150'	150 minutes of drying
120'	120 minutes of drying
90'	90 minutes of drying
75'	75 minutes of drying
60'	60 minutes of drying
45'	45 minutes of drying
30'	30 minutes of drying
Refresh 	Tumbling the laundry in cool air for 20 minutes

Door and Filter

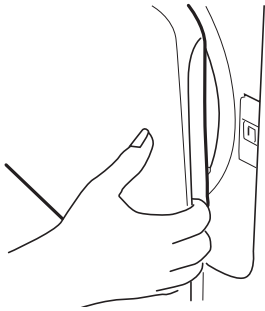

Opening the door

Pull on handle to open the door.

To restart the dryer, close the door and press Début/Pause.

WARNING!

When the tumble dryer is in use the drum and door may be **VERY HOT**. Never stop a tumble dryer before the end of the drying cycle unless all items are quickly removed and spread out so that the heat is dissipated.

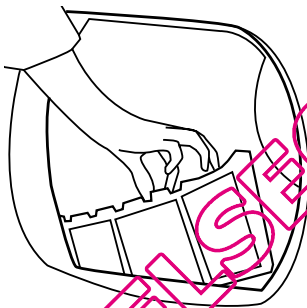

Filter

IMPORTANT: To maintain the efficiency of the dryer, check that the fluff filter is clean before each drying cycle.

1. Pull the filter upwards.
2. Open filter as shown.
3. Gently remove lint using a soft brush or your fingertips.
4. Snap the filter together and push back into place.

DO NOT USE WATER TO CLEAN THE FILTER

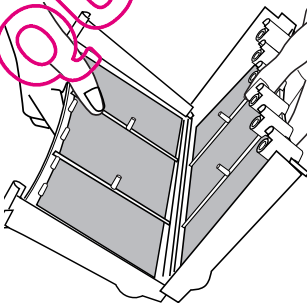

Filter Care Indicator

● lights when the filter needs cleaning.

If the laundry is not drying check that the filter is not clogged.

Water Container

The water removed from the laundry during the drying cycle is collected in a container at the bottom of the dryer.

When the container is full the  indicator on the control panel will light, and the container **MUST** be emptied. However, we recommend that the container is emptied after each drying cycle.

NOTE: Very little water will collect during the first few cycles of a new machine as an internal reservoir is filled first.

To remove the container

1. Gently pull the bottom of the kickplate so that it unclips from the dryer. The top section can then be unhinged allowing the kickplate to be completely removed.

2. Pull firmly on the handgrip and slide the water container out of the dryer.

Support the container with both hands. When full, the water container will weigh about 4kg.

3. Open the lid located on the top of the container and empty the water.
4. Refit the lid and slide the water container back into position. **PUSH FIRMLY INTO PLACE.**
5. Refit the kickplate by engaging the hinges at the top and 'snapping' the lower clips into place.

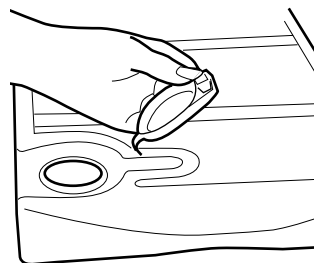
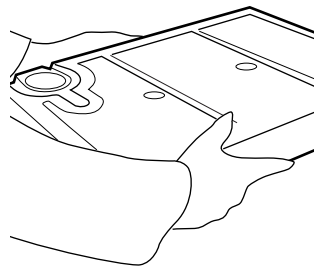
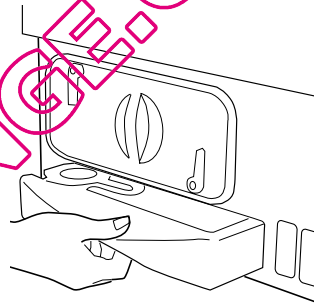
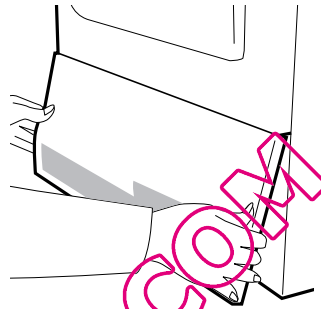

Condenser

Important: Always switch off and remove the plug from the electricity supply before cleaning the condenser.



To maintain the efficiency of the dryer regularly check that the condenser is clean.

To remove the condenser

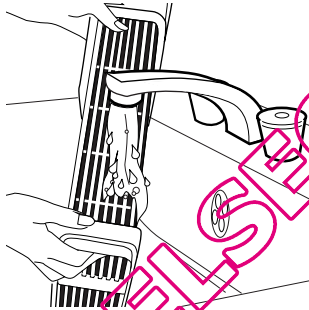
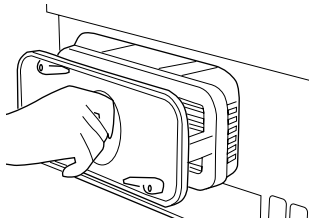
1. Remove the kickplate (see page 15).
2. Turn the two locking levers anti-clockwise and pull out the condenser.
3. Pull out the condenser unit.
4. Gently remove any dust or fluff with a cloth, then wash the unit by holding it under a running tap turning it so that water flows between the plates, to remove any dust or fluff.
5. Refit the condenser ensuring it is in the correct way (as indicated by the arrow) and pushed firmly into place. Lock the two levers by turning them clockwise.
6. Refit the kickplate.



Operation

1. Open the door and load the drum with laundry. Ensure that garments do not hinder closure of the door.
2. Gently close the door pushing it slowly until you hear the door 'click' shut.
3. Turn the Programme Selector dial to select the required drying programme (see Programme Guide).
4. If drying synthetics, acrylics or delicate items, press the Délicats button to reduce the heat level.
The light next to the push button will light up when the machine is in low heat setting. To deselect in the first few minutes of the programme, press the Délicats button, after this time reset the machine to change the setting.
5. Press the Début/Pause button. The dryer will start automatically and the  indicator will be continuously lit.
6. If the door is opened during the programme to check the laundry, it is necessary to press Début/Pause to recommence drying after the door has been closed.
7. When the cycle is nearing completion the machine will enter the cool down phase, the clothes will be tumbled in cool air allowing the load to cool down.
8. When the programme is complete the  indicator will light.
9. Following the completion of the cycle the drum will rotate intermittently to minimize creasing. This will continue until the machine is switched OFF or the door is opened.

WARNING!
The drum, door
and load may be
very hot.

Canceling and resetting the programme

To cancel a programme press the Début/Pause button for 3 seconds. The  light will flash to indicate that it has been reset.

Départ Différé (Delay Start)

The Départ Différé (Delay Start) function allows the user to delay the start of the drying cycle by 3, 6 or 9 hours.

When the function is first selected the display will show a delay of 3 hours, subsequent presses of the button will increase the delay to 6 or 9 hours.

To commence the programme press Début/Pause and the appliance will complete the drying cycle at the end of this time. The 3, 6 or 9 hour indicator light will flash to indicate that the start delay is in progress.

Cleaning and Routine Maintenance

IMPORTANT

Always switch off and remove the plug from the electricity supply before cleaning this appliance.

For electrical data refer to the rating label on the front of the dryer cabinet (with the door open).

Cleaning the dryer

- Clean the filter and empty the water container after every drying cycle.
- Regularly clean the condenser.
- After each period of use, wipe the inside of the drum and leave the door open for a while to allow circulation of air to dry it.
- Wipe the outside of the machine and the door with a soft cloth.
- **DO NOT** use abrasive pads or cleaning agents.
- To prevent the door sticking or the build up of fluff periodically clean the inner door and gasket with a damp cloth.

Technical specifications

Drum capacity	115 litres
Maximum load	6 kg
Height	85cm
Width	60cm
Depth	60cm
Energy Label Band	C

Troubleshooting

What might be the cause of...

Defects you can remedy yourself

Before calling GIAS Service for technical advice please run through the following checklist. A charge will be made if the machine is found to be working or has been installed incorrectly or used incorrectly. If the problem persists after completing the recommended checks, please call GIAS Service, they may be able to assist you over the telephone.

Drying time is too long/clothes are not dry enough...

- Have you selected the correct drying time/programme?
- Were the clothes too wet? Were the clothes thoroughly wrung or spin-dried?
- Does the filter need cleaning?
- Does the condenser need cleaning?
- Is the dryer overloaded?
- Are the inlets, outlets and base of the dryer free from obstructions?
- Has the Délicats option been selected from a previous cycle?

The dryer does not operate...

- Is there a working electricity supply to the dryer? Check using another appliance such as a table lamp.
- Is the plug properly connected to the mains supply?
- Is there a power failure?
- Has the fuse blown?
- Is the door fully closed?
- Is the dryer switched on, both at the mains supply and at the machine?
- Has the drying time or the programme been selected?
- Has the machine been switched on again after opening the door?
- Has the dryer stopped operating because the water tray is full and needs emptying?

The dryer is noisy...

- Switch off the dryer and contact GIAS Service for advice.

The Indicator is on...

- Does the filter need cleaning?
- Does the condenser need cleaning?

The Indicator is on...

- Does the water container need emptying?

Customer Service

Should there still be a problem with your dryer after completing all the recommended checks, please call GIAS Service for advice. They may be able to assist you over the telephone or arrange for a suitable appointment for an engineer to call under the terms of your guarantee. However, a charge may be made if any of the following applies to your machine:

- Is found to be in working order.
- Has not been installed in accordance with the installation instructions.
- Has been used incorrectly.

Spares

Always use genuine spares, available direct from GIAS Service.

GIAS Service

For service and repairs call your local GIAS Service engineer.

The manufacturer declines all responsibility in the event of any printing mistakes in this booklet. The manufacturer also reserves the right to make appropriate modifications to its products without changing the essential characteristics.

QUELSECHELINGE.COM

Introduction	23
Informations sur la livraison	23
Déballage du produit	23
Rappels de sécurité	24
Installation	24
Utilisation	24
Le linge	24
Protection de l'environnement	25
Service GIAS	25
Installation	26
Besoins électriques	26
Ajustement des pieds	26
Ventilation	27
Préparation de la charge	28
Préparation des vêtements	28
Tri de la charge	29
Conseils de séchage	30
Ne séchez pas en machine	30
Économies d'énergie	30
Guide de séchage	30
Commandes et indicateurs	31
Sélection du programme	32
Porte et filtre	34
Ouverture de la porte	34
Filtre	34
Indicateur Entretien Filtre	34
Réservoir d'eau	35
Pour retirer le réservoir	35
Condenseur	36
Pour retirer le condenseur	36
Fonctionnement	37
Annulation et réinitialisation du programme	38
Départ Différé	38
Nettoyage et entretien de routine	38
Nettoyage du sèche-linge	38
Spécifications techniques	38
Dépistage de pannes	39
Service clientèle	40
Pièces de rechange	40
Service GIAS	40

Introduction

Veuillez lire et suivre ces instructions avec soin et utiliser la machine en conséquence. Ce livret contient des instructions importantes sur la sécurité d'utilisation, l'installation et l'entretien de la machine, ainsi que des conseils utiles pour obtenir les meilleurs résultats possibles lors de son utilisation.

Conservez toute la documentation dans un endroit sûr pour pouvoir vous y reporter à une date ultérieure ou la transmettre aux prochains propriétaires

Vérifiez que la machine ne s'est pas détériorée en transit. Si c'est le cas, contactez GIAS pour une opération de dépannage.

Informations sur la livraison

Vérifiez que les articles suivants ont bien été livrés avec l'appareil :

- Manuel d'utilisation
- Carte de garantie
- Étiquette d'énergie

Le non-respect de ces instructions peut compromettre la sécurité de votre appareil. Un appel de service peut vous être facturé si la défaillance de votre appareil est causée par une mauvaise utilisation.

Déballage du produit

Retirez la machine de l'emballage, à proximité de son emplacement définitif.

1. Coupez délicatement autour de la base de l'emballage en remontant vers l'angle supérieur.
2. Retirez le manchon en polyéthylène et sortez le sèche-linge de la base en polystyrène.

Mettez l'emballage au rebut en toute sécurité. Conservez hors de portée des enfants car il représente une source de danger potentielle.

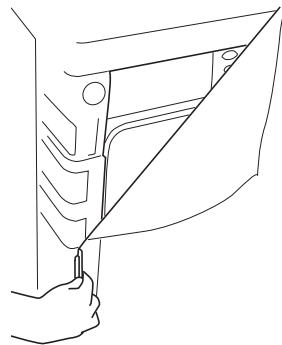

Rappels de sécurité

Installation

- Vérifiez que la machine ne présente aucun signe visible de détérioration avant de l'utiliser. En cas de détérioration, assurez-vous de ne pas l'utiliser et de contacter le service GIAS.
- N'utilisez pas d'adaptateurs, de multi-prises et/ou de rallonges.
- Veillez à ne pas installer le sèche-linge contre des rideaux et assurez-vous que rien ne pourra tomber ou s'accumuler derrière le sèche-linge.
- Cet appareil ne doit pas être installé derrière une porte verrouillable, une porte coulissante ou une porte munie de gonds placée en face de la porte du sèche-linge.

Utilisation

- Cet appareil ne doit pas être utilisé par des personnes (notamment des enfants) jouissant de capacités mentales, sensorielles ou physiques réduites ou d'un manque d'expérience ou de connaissances, sauf si elles sont surveillées ou ont reçu des instructions concernant l'utilisation de cet appareil par une personne responsable de leur sécurité.
- Les enfants doivent être surveillés afin de s'assurer qu'ils ne s'amuse pas avec l'appareil.
- **ATTENTION** La mauvaise utilisation d'un sèche-linge risque de causer un d'incendie.
- Cette machine est conçue uniquement pour usage domestique, à savoir pour sécher le linge domestique et les vêtements.
- Cette machine ne doit être utilisée que pour l'emploi auquel elle est destinée et qui est décrit dans ce manuel. Assurez-vous d'avoir bien compris les instructions d'installation et d'utilisation avant de faire fonctionner la machine.
- Ne touchez pas la machine si vous avez les mains ou les pieds mouillés ou humides.
- Ne vous appuyez pas sur la porte lorsque vous chargez la machine et n'utilisez pas la porte pour soulever ou déplacer la machine.
- Ne laissez pas des enfants jouer avec la machine ou avec ses commandes.
- **ATTENTION** N'utilisez pas cette machine si le filtre à peluches n'est pas en place ou s'il est endommagé ; les peluches risquent en effet de s'allumer.
- **ATTENTION** L'augmentation de température pendant le fonctionnement du sèche-linge peut être supérieure à 60°C là où se trouve le symbole de surface chaude .
- Débranchez du courant de secteur. Retirez toujours la prise avant de nettoyer la machine.
- Cessez d'utiliser la machine si elle semble défectueuse.
- Veillez à ce que les peluches ne puissent pas s'accumuler sur le sol, à l'extérieur de la machine.
- Il se peut que l'intérieur du tambour soit très chaud. Veillez à ce que le sèche-linge termine son cycle de refroidissement avant d'en sortir le linge.

Le linge

- Ne séchez pas des vêtements non lavés dans le sèche-linge.
- **ATTENTION** NE séchez PAS les tissus qui ont été traités avec des liquides de nettoyage à sec.
- **ATTENTION** Quand elles sont chauffées, les mousses alvéolaires peuvent dans certains cas brûler par combustion spontanée. Les articles tels que le caoutchouc mousse (mousse de latex), les bonnets de douche, le textile imperméable, les articles caoutchoutés et les vêtements ou coussins rembourrés de caoutchouc mousse NE DOIVENT PAS être séchés dans le sèche-linge.
- Reportez-vous toujours aux étiquettes d'entretien du linge pour vérifier le mode de séchage recommandé.

- Les vêtements doivent être essorés en machine ou à la main avant d'être placés dans le sèche-linge. Les vêtements qui dégoulinent **NE DOIVENT PAS** être mis dans le sèche-linge.
- Enlevez les briquets et les allumettes des poches et veillez à ne **JAMAIS** utiliser de liquides inflammables à proximité de la machine.
- Les rideaux en fibres de verre ne doivent **JAMAIS** être placés dans cette machine. La contamination d'autres vêtements par les fibres de verre peut entraîner des irritations de la peau.
- Les articles qui ont été souillés par des substances telles que huile de cuisson, acétone, alcool, pétrole, kérosène, produit anti-taches, térébenthine, cire et décapant pour cire doivent être lavés à l'eau chaude avec une quantité supplémentaire de détergent avant d'être séchés dans le sèche-linge.
- Les agents adoucissants, et autres produits similaires, doivent être utilisés conformément aux instructions fournies par le fabricant du produit.

Protection de l'environnement

- Tous les matériaux de conditionnement utilisés sont écologiques et recyclables. Veuillez éliminer de manière écologique. Votre municipalité pourra vous donner le détail exact des méthodes d'élimination en vigueur.
- Pour assurer la sécurité lors de l'élimination d'un vieux sèche-linge, veuillez débrancher la fiche du courant de secteur, couper le câble d'alimentation et le détruire avec la fiche. Pour empêcher que les enfants ne s'enferment dans la machine, cassez les charnières de la porte ou son dispositif de verrouillage.

Service GIAS

- Pour veiller au fonctionnement efficace et sans risque de cet appareil, nous vous recommandons de faire exclusivement appel à un technicien GIAS agréé pour son entretien ou sa réparation éventuelle.

Directive européenne 2002/96/CE

Cet appareil est commercialisé en accord avec la directive européenne 2002/96/CE sur les déchets des équipements électriques et électroniques (DEEE).

En vous assurant que ce produit est correctement recyclé, vous participez à la prévention des conséquences négatives sur l'environnement et la santé publique qui pourraient être causés par une mise au rebut inappropriée de ce produit.

Le symbole sur ce produit indique qu'il ne doit pas être traité comme un déchet ménager. Il doit être rapporté jusqu'à un point de recyclage des déchets électriques et électroniques.

La collecte de ce produit doit se faire en accord avec les réglementations environnementales concernant la mise au rebut de ce type de déchets.

Pour plus d'information au sujet du traitement, de la collecte et du recyclage de ce produit, merci de contacter votre mairie, votre centre de traitement des déchets ou le magasin où vous avez acheté ce produit.



Si l'appareil ne fonctionne pas correctement ou s'il tombe en panne, mettez-le à l'arrêt et débranchez-le du courant de secteur. Consultez le service GIAS pour prévoir une éventuelle réparation.

Installation

Un appel de service peut vous être facturé si la défaillance de votre appareil est causée par une installation incorrecte.

Si le cordon électrique de cet appareil est endommagé, il doit être remplacé par un cordon spécial qui est UNIQUEMENT disponible auprès du service des pièces de rechange. Il doit être installé par une personne compétente.

Besoins électriques

Les sèche-linges sont prévues pour une tension monophasée de 230 V, 50 Hz. Vérifiez que la tension nominale du circuit d'alimentation est réglée sur 10 A minimum.

L'électricité peut être extrêmement dangereuse.

Cet appareil doit être mis à la terre.

La prise de courant et la fiche de la machine doivent être du même type.

N'utilisez pas de multi-prises et/ou de rallonges.

La fiche doit être accessible pour débrancher l'appareil une fois qu'il a été installé.

Les fils du câble de secteur sont colorés en fonction des codes suivants :

Bleu	NEUTRE
Marron	SOUS TENSION
Vert et jaune	TERRE

La machine est conforme aux directives européennes 89/336/EEC, 73/23/EEC et à leurs modifications ultérieures.

Ne branchez pas l'appareil et ne mettez pas en marche l'interrupteur de secteur tant que l'installation n'est pas terminée.

Par mesure de sécurité, veillez à installer ce sèche-linge correctement.

En cas de doute concernant son installation, veuillez demander conseil à GIAS Service.

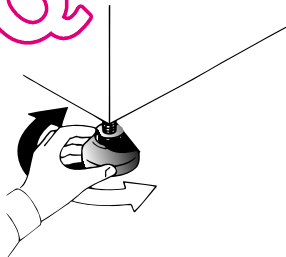

Ajustement des pieds

Lorsque la machine est en place, les pieds doivent être ajustés pour mettre la machine de niveau.

Ventilation

La pièce où se trouve le sèche-linge doit avoir une ventilation adéquate de manière à ce que les gaz des appareils qui brûlent d'autres combustibles, y compris les cheminées, ne soient pas attirés dans la pièce pendant que le sèche-linge est en marche.

- L'air d'échappement ne doit pas être évacué par un conduit qui est également utilisé pour évacuer les fumées d'échappement d'appareils qui brûlent du gaz ou d'autres combustibles.
- Vérifiez régulièrement que l'air peut circuler librement autour du sèche-linge.
- Vérifiez le filtre à peluches après usage, et nettoyez-le le cas échéant.
- Les entrées et sorties doivent être libres d'obstructions. Pour veiller à une ventilation adéquate, l'espace entre le bas de la machine et le sol ne doit pas être obstrué. Il doit y avoir un espace d'au moins 12 mm entre la machine et d'éventuelles obstructions.
- Veillez à ce que rien ne puisse tomber ou s'accumuler entre les côtés et l'arrière du sèche-linge, afin de ne pas obstruer l'entrée et la sortie d'air.
- N'installez **JAMAIS** le sèche-linge contre des rideaux.

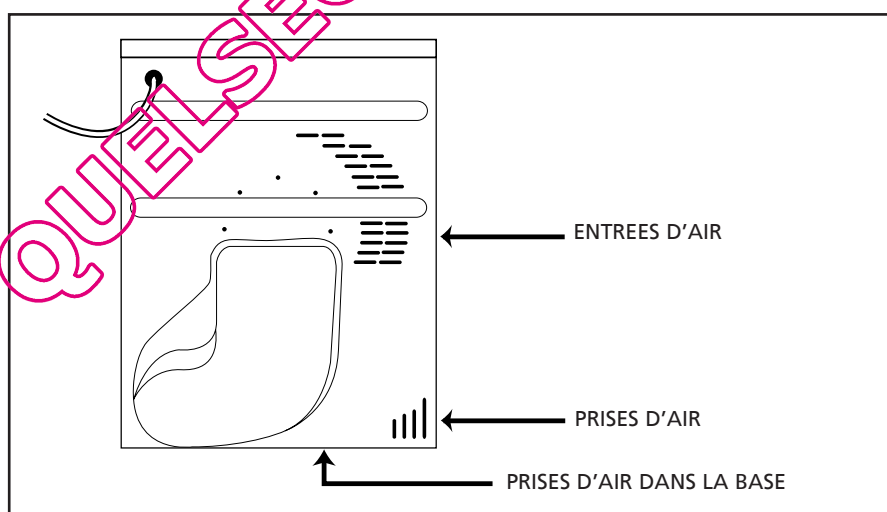

Préparation de la charge

Avant d'utiliser le sèche-linge pour la première fois :

- Veuillez lire ce manuel d'instruction en détail.
- Retirez tous les articles qui se trouvent à l'intérieur du tambour.
- Essuyez l'intérieur du tambour et de la porte avec un chiffon humide pour éliminer la poussière éventuelle qui aurait pu s'y infiltrer en transit.

Préparation des vêtements

Vérifiez sur les étiquettes comportant les symboles d'entretien que le linge que vous souhaitez sécher convient au séchage en machine.

Vérifiez que toutes les fermetures sont fermées et que les poches sont vides. Mettez les articles à l'envers. Placez les vêtements en vrac dans le tambour en veillant à ce qu'ils ne s'emmêlent pas les uns avec les autres.

Poids de séchage maximum

- Coton, 6 kg maxi
- Synthétiques, 3 kg maxi

Ne surchargez pas le tambour ; lorsqu'ils sont mouillés, les grands articles peuvent dépasser le poids de maximum admissible (ex : sacs de couchage, couettes).

QUELSECHERINGE.COM

Triez la charge comme suit :

- **Par symbole de soin d'entretien**
Vous les trouverez sur le col ou la couture intérieure :



Convient pour séchage en machine.



Séchage à haute température.



Séchage à basse température uniquement.



Ne séchez pas en machine.

Si le vêtement ne comporte aucune étiquette de conseils de lavage, considérez qu'il ne convient pas pour le séchage en machine.

- **Par quantité et épaisseur**
Lorsque la charge est plus importante que la capacité du sèche-linge, séparez les vêtements selon leur épaisseur (ex : les serviettes des sous-vêtements fins).
- **Par type de tissu**
Coton/toile de lin : Serviettes, jersey en coton, linge de lit ou de table.
Synthétiques : Chemisiers, chemises, blouses etc. en polyester ou polyamide, ainsi que pour les mélanges de coton/synthétique.
- **Par degré de séchage**
Triez selon : sec pour repassage, sec pour rangement, etc. Pour les articles délicats, appuyez sur le bouton Délicats pour sélectionner une température de séchage basse.

Conseils de séchage

IMPORTANT : Ne séchez pas les articles qui ont été traités avec un liquide de nettoyage à sec ou les vêtements en caoutchouc (risque d'incendie ou d'explosion).

Pendant les 15 dernières minutes, la charge est toujours séchée dans de l'air froid.

Ne séchez pas en machine :

Les lainages, la soie, les tissus délicats, les bas de nylon, les broderies délicates, les tissus ayant des décorations métalliques, les vêtements avec des bordures en PVC ou en cuir, les chaussures de sport, les articles volumineux comme les sacs de couchage, etc.

Économies d'énergie

Ne mettez que du linge essore en machine ou à la main dans le sèche-linge. Plus le linge est sec, plus le temps de séchage sera court, ce qui économisera de l'énergie.

TOUJOURS



- Essayez de sécher le poids de linge maximum, pour économiser du temps et de l'électricité.
- Vérifiez que le filtre est propre avant chaque cycle de séchage.

JAMAIS

- Ne dépassez pas le poids maximum pour ne pas gaspiller du temps ou de l'électricité.
- Ne mettez pas d'articles dégoulinant d'eau dans le sèche-linge pour ne pas endommager l'appareil

Guide de séchage

Ce tableau indique les temps de séchage approximatifs, selon le type de tissu et le degré d'humidité des vêtements.

Tissus	PUISSANCE DE SÉCHAGE	PLEINE CHARGE	1/2 CHARGE	PETITE CHARGE
COTON	 HAUT	140-165 min	70-80 min	50-65 min
SYNTHÉTIQUES	 BAS	–	70-80 min	40-55 min
ACRYLIQUE	 BAS	–	50-65 min	30-40 min

Commandes et indicateurs

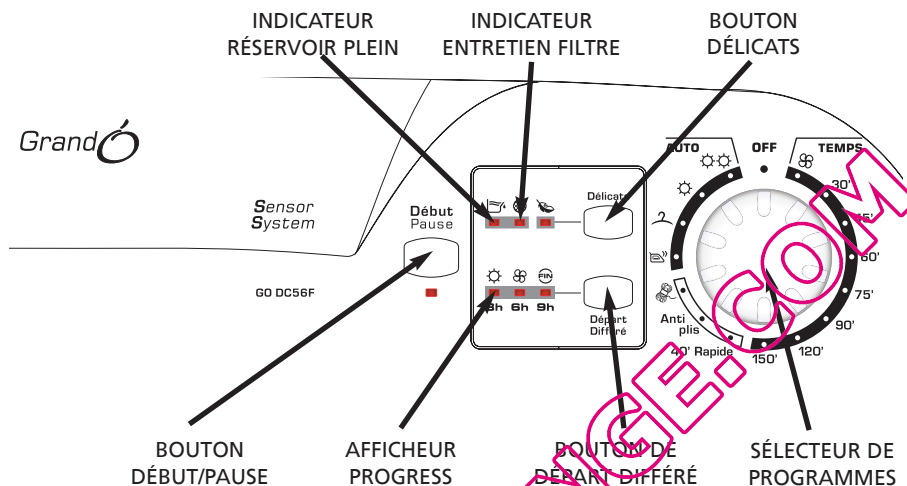

Panneau de commande et témoins indicateurs

Sélecteur de programmes – sélectionnez le programme requis

Bouton Départ Différé – permet à l'utilisateur de différer le démarrage du cycle de séchage (voir les détails de fonctionnement en page 37)

Bouton Début/Pause – appuyez sur ce bouton pour lancer le programme de séchage sélectionné

Bouton Délicats – appuyez pour réduire la température pour les articles délicats ; l'indicateur situé au-dessus du bouton s'allume. Pour modifier le réglage de la température, le programme doit être réinitialisé.

Basse température – témoin lumineux **ALLUME**

Haute température – témoin lumineux **ETEINT**

Indicateur Réservoir Plein – s'allume lorsque le réservoir d'eau est plein

Indicateur d'entretien du filtre – s'allume lorsqu'il est nécessaire de nettoyer le filtre

Afficheur Progress

– Le témoin clignote lorsque le programme est sélectionné et reste allumé lorsqu'il se met en marche.

– Le témoin lumineux clignote lorsque le programme est sur le point de se terminer. A ce stade du cycle de séchage, la machine se met en mode Refroidissement.

La longueur de la phase de Refroidissement varie de 10 à 15 minutes en fonction du programme.

– ce témoin s'allume lorsque le programme est terminé.

Sélection du programme

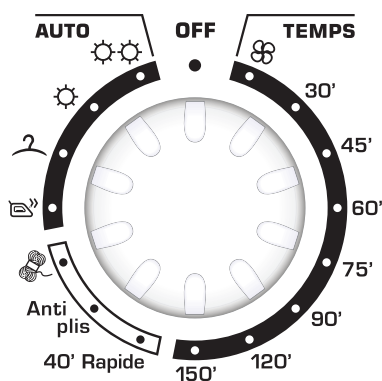









La machine Candy Sensor Dry propose diverses options de séchage du linge répondant à tous les besoins.

Le tableau ci-après répertorie les programmes et leurs fonctions correspondantes.

Note : Il se peut que le capteur ne détecte pas les petites charges de petits articles. Pour les petites charges et les articles individuels ou les tissus pré-séchés ayant une faible teneur en humidité, utilisez les programmes à durée déterminée. Réglez le programme entre 30 et 75 minutes selon la taille de la charge et le degré de séchage voulu, et sélectionnez une température haute ou basse selon le type de tissu.

Si le capteur ne détecte pas l'article, le sèche-linge ne fonctionnera que pendant 10 minutes avant de se mettre en mode refroidissement.

Si la charge est trop importante ou trop mouillée, le sèche-linge se met automatiquement en mode refroidissement après environ 3 heures.

Programme	Description
Complètement sec 	Sélectionnez le degré de séchage souhaité.
Extra Sec 	Celui-ci s'étend de  pour le linge de bain et les peignoirs, à  pour les articles qui seront rangés sans être repassés, et comprend également le programme séchant le linge qui sera repassé. 
Sec 	
Prêt à Repasser 	
Laine 	Un programme délicat spécialement créé pour rendre les lainages plus doux après le séchage à l'air. Ce cycle délicat à l'air chaud, d'une durée de 12 minutes, permet aussi de 'rafraîchir' les lainages rangés depuis un certain temps dans votre armoire.
Anti plis	Le programme Anti plis comporte une fonction assouplissant et antifroissement. Le sèche-linge chauffera la charge pendant 9 minutes et le refroidira ensuite pendant 3 minutes, ce qui est particulièrement utile pour les vêtements qui ont été laissés pendant un certain temps avant le repassage, dans le sac à linge par exemple. Les vêtements peuvent également raidir lorsqu'ils sont séchés en plein air sur une corde à linge ou à l'intérieur sur des radiateurs. Le programme détend les froissements du tissu pour rendre le repassage plus rapide et plus facile.
40' Rapide	Le programme 40' Rapide sur permet au cycle de séchage de se produire plus rapidement. C'est le programme idéal pour avoir des habits secs, rafraîchis et prêts à porter en moins de 40'. Ce programme spécial contrôle en permanence au moyen d'un détecteur l'humidité et la température à l'intérieur du tambour, pour ne pas utiliser d'énergie plus longtemps que nécessaire. La machine met fin au cycle dès qu'elle a atteint un niveau où il y fait aussi sec qu'à l'intérieur d'un placard de rangement. La durée du cycle dépend du type de tissu, du volume de la charge et de l'humidité résiduelle à l'intérieur des vêtements. La charge maximum est de 2 kg et le programme convient à tous les types de textiles appropriés pour passer au sèche-linge.
150	150 minutes de séchage
120	120 minutes de séchage
90'	90 minutes de séchage
75'	75 minutes de séchage
60'	60 minutes de séchage
45'	45 minutes de séchage
30'	30 minutes de séchage
Défroissage 	Séchage de linge dans de l'air froid pendant 20 minutes

Porte et filtre

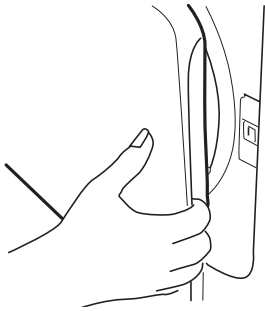

Ouverture de la porte

Tirez sur la poignée pour ouvrir la porte.

Pour remettre le sèche-linge en marche, fermez la porte et appuyez 'Début Pause'.

ATTENTION !

Lorsque le sèche-linge est en cours d'utilisation, il se peut que le tambour et la porte soient **TRES CHAUDS**. N'arrêtez jamais le sèche-linge avant la fin du cycle de séchage sauf si tous les articles sont rapidement retirés et étendus de façon à dissiper la chaleur.

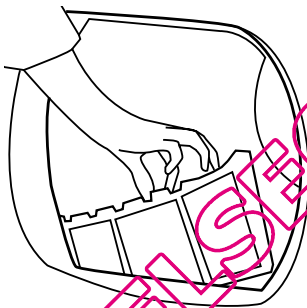

Filtre

IMPORTANT. Pour assurer l'efficacité du sèche-linge, vérifiez que le filtre à peluches est propre avant chaque cycle de séchage.

1. Tirez le filtre vers le haut.
2. Ouvrez le filtre, comme illustré.
3. Retirez doucement les peluches à l'aide d'une brosse douce ou du bout des doigts.
4. Réenclenchez le filtre et poussez-le en place.

NE PAS NETTOYER LE FILTRE À L'EAU

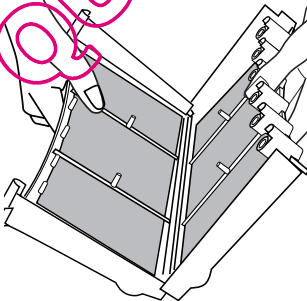

Indicateur Entretien Filtre

 s'allume lorsqu'il faut nettoyer le filtre.

Si le linge ne sèche pas, vérifiez que le filtre n'est pas colmaté.

Réservoir d'eau

L'eau récupérée du linge pendant le cycle de séchage est recueillie dans un bac situé en bas du sèche-linge. Quand le réservoir est plein, l'indicateur  s'allume sur le panneau de commande et le réservoir **DOIT ABSOLUMENT** être vidé. Cependant, nous recommandons de vider le réservoir après chaque cycle de séchage.

NOTE : Il n'y a que très peu d'eau qui est récupéré pendant les premiers cycles d'une nouvelle machine, car le réservoir intérieur est rempli en premier.

Pour retirer le réservoir

1. Tirez doucement le bas de la plaque de protection pour la décrocher du sèche-linge. La section supérieure peut être ôtée de ses charnières pour permettre le retrait total de la plaque de protection.

2. Tirez fermement sur la poignée et faites glisser le réservoir d'eau en dehors du sèche-linge.

Tenez-le fermement à deux mains. Lorsque le bac est plein, il pèse environ 4 kg.

3. Ouvrez le couvercle qui se trouve sur le dessus du bac et videz l'eau.
4. Refermez le couvercle et glissez le bac de récupération de l'eau en place. **POUSSEZ-LE FERMEMENT EN PLACE.**
5. Remettez la plaque de protection en place en engageant les charnières du haut et en enclenchant les attaches inférieures en place.

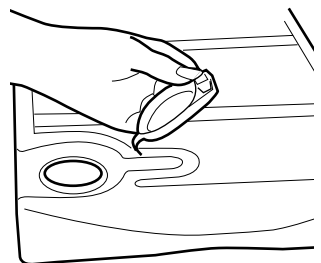
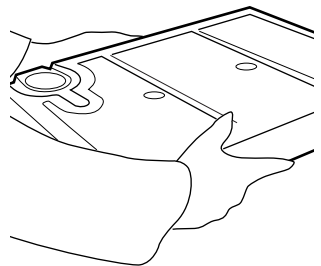
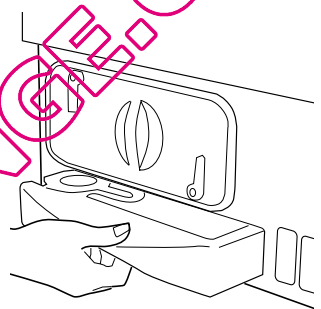
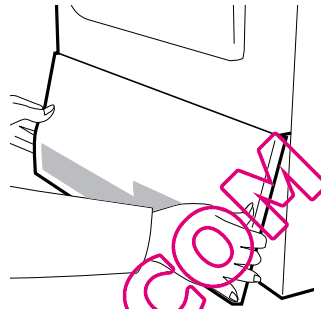

Condenseur

Important : Coupez toujours le courant et débranchez la prise avant de nettoyer le condenseur.

Pour maintenir l'efficacité du sèche-linge, vérifiez régulièrement la propreté du condenseur.

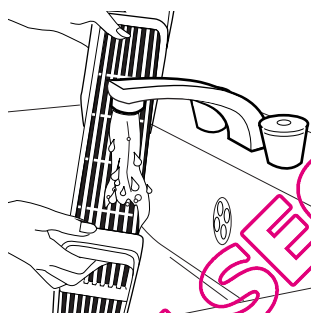
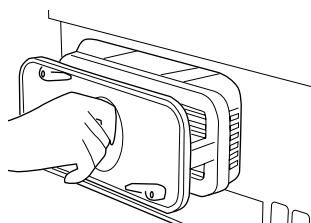

Pour retirer le condenseur

1. Retirez la plaque de protection (voir page 35).
2. Tournez les deux leviers de blocage dans le sens contraire des aiguilles d'une montre et retirez le condenseur.
3. Tirez l'ensemble du condenseur vers l'extérieur.
4. Retirez doucement la poussière ou les peluches avec un chiffon, puis lavez-le en le tenant sous un robinet d'eau pour que l'eau coule entre les plaques afin d'enlever la poussière ou les peluches éventuelles.
5. Remettez correctement le condenseur en place (en suivant la flèche) en le poussant fermement. Bloquez les deux leviers en position en les tournant dans le sens des aiguilles d'une montre.
6. Remettez la plaque de protection en place.



QUELSECHESLINGE.COM

Fonctionnement

1. Ouvrez la porte et chargez le sèche-linge de linge. Vérifiez qu'aucun vêtement n'entrave la fermeture de la porte.
2. Fermez doucement la porte en la poussant lentement jusqu'à ce que vous entendiez un déclic.
3. Tournez le sélecteur de programme pour choisir le programme de séchage requis (consultez le guide de programmation).
4. Pour sécher des articles délicats, synthétiques ou en acrylique, appuyez sur le bouton Délicats pour diminuer la température.
Le témoin lumineux situé au-dessus du bouton de mise en route s'allume lorsque la machine est en mode basse température. Pour désactiver ce mode dans les premières minutes du programme, enfoncez le bouton Délicats ; passé ce délai, la machine doit être réinitialisée pour changer de réglage.
5. Appuyez sur le bouton Début/Pause. Le sèche-linge démarre automatiquement et le témoin  reste allumé de façon continue.
6. Si vous ouvrez la porte pendant le cycle de séchage pour vérifier le linge, il est nécessaire d'appuyer sur Début/Pause pour recommencer le séchage une fois la porte refermée.
7. Lorsque le cycle est sur le point de se terminer, la machine se met en mode refroidissement et les articles sont séchés dans de l'air froid pour aider la charge à se refroidir.
8. Lorsque le programme est terminé, le témoin  s'allume.
9. À la fin du cycle, le tambour continuera à tourner de manière intermittente pour minimiser les froissements. Il continuera de le faire jusqu'à ce que la machine soit éteinte ou la porte ouverte.

ATTENTION !
Il est possible que
le tambour, la
porte et la charge
soient très chauds.

Annulation et réinitialisation du programme

Pour annuler un programme, appuyez sur le bouton Début/Pause pendant 3 secondes. Le témoin  se met à clignoter pour indiquer qu'il a été réinitialisé.

Départ Différé

La fonction Départ Différé permet à l'utilisateur de différer le démarrage du cycle de séchage dans 3, 6 ou 9 heures.

Lorsque cette fonction est sélectionnée pour la première fois, l'afficheur indique un démarrage différé de 3 heures ; en appuyant successivement dessus, le démarrage sera différé de 6 ou de 9 heures.

Pour lancer le programme, appuyez sur Début/Pause. Le cycle de séchage débutera à l'issue de ce délai. Le témoin lumineux de 3, 6 ou 9 heures clignote alors pour indiquer que la temporisation est activée.

Nettoyage et entretien de routine

IMPORTANT

Coupez toujours le courant et débranchez la fiche de l'alimentation électrique avant de nettoyer cet appareil.

Pour les données électriques, veuillez consulter l'étiquette des valeurs nominales qui se trouve à l'avant de l'armoire du sèche-linge (avec la porte ouverte).

Nettoyage du sèche-linge

- Nettoyez le filtre et videz le réservoir d'eau après chaque cycle de séchage.
- Nettoyez le condenseur à intervalles réguliers.
- Après chaque période d'utilisation, essuyez l'intérieur du tambour et laissez la porte ouverte pendant un moment pour qu'il puisse sécher grâce à la circulation d'air.
- Essuyez l'extérieur de la machine et la porte avec un chiffon doux.
- **N'UTILISEZ PAS** de tampons ou d'agents de nettoyage abrasifs.
- Pour empêcher que la porte n'adhère ou que les peluches ne s'accumulent, nettoyez régulièrement la surface intérieure et le joint de la porte avec un chiffon humide.

Spécifications techniques

Capacité du tambour	115 litres
Charge maximale	6 kg
Hauteur	85 cm
Largeur	60 cm
Profondeur	60 cm
Étiquette d'énergie	C

Dépistage de pannes

Qu'est-ce qui peut être à l'origine de...

Défauts que vous pouvez rectifier vous-même

Avant d'appeler le service GIAS pour obtenir des conseils, veuillez suivre la liste des vérifications ci-dessous. L'intervention sera facturée si la machine fonctionne correctement ou si elle a été installée ou utilisée de manière incorrecte. Si le problème persiste alors que vous avez terminé les vérifications recommandées, veuillez appeler le service GIAS qui pourra peut-être vous aider par téléphone.

La période de séchage est trop longue/les vêtements ne sont pas suffisamment secs...

- Avez-vous sélectionné le temps de séchage/le programme qui convient ?
- Les vêtements étaient-ils trop mouillés ? Les vêtements avaient-ils été adéquatement essorés en machine ou à la main ?
- Le filtre doit-il être nettoyé ?
- Faut-il nettoyer le condenseur ?
- Le sèche-linge est-il surchargé ?
- Les entrées, sorties et la base du sèche-linge sont-elles libres d'obstructions ?
- Avez-vous sélectionné le bouton Délicats au cours d'un cycle précédent ?

Le sèche-linge ne fonctionne pas...

- Le sèche-linge est-il branché sur une alimentation électrique adéquate ? Vérifiez à l'aide d'un autre appareil, par exemple une lampe de chevet.
- La fiche est-elle bien branchée sur l'alimentation de secteur ?
- Y a-t-il une panne de courant ?
- Le fusible a-t-il sauté ?
- La porte est-elle bien fermée ?
- Le sèche-linge est-il en position de marche, au niveau du courant de secteur et de la machine ?
- La période de séchage ou le programme a-t-il été sélectionné ?
- La machine a-t-elle été remise en marche après l'ouverture de la porte ?
- Le sèche-linge s'est-il arrêté parce que le réservoir d'eau est plein et qu'il faut le vider ?

Le sèche-linge est bruyant...

- Arrêtez le sèche-linge et contactez le service GIAS pour obtenir des conseils.

L'indicateur est allumé...

- Le filtre doit-il être nettoyé ?
- Faut-il nettoyer le condenseur ?

L'indicateur est allumé...

- Le réservoir d'eau doit-il être vidé ?

Service clientèle

En cas de problème après avoir effectué toutes les inspections recommandées, veuillez contacter le Service. Il pourra vous aider par téléphone ou organiser la visite d'un technicien, en vertu des conditions de votre garantie. Cependant, vous serez facturé dans l'un des cas suivants :

- Si la machine est en bon état de marche.
- Si la machine n'a pas été installée conformément aux instructions d'installation.
- Si la machine a été utilisée incorrectement

Pièces de rechange

Utilisez toujours des pièces de rechange du fabricant, disponibles auprès du service GIAS.

Service GIAS

Pour les entretiens et les réparations, contactez votre technicien local du service GIAS.

Le constructeur décline toute responsabilité en cas d'erreurs d'impression dans le présent document. Le constructeur se réserve le droit d'apporter les modifications nécessaires à ses produits sans en changer les caractéristiques de base.

QUELSECHELINGE.COM

QUELSECHELINGE.COM

QUELSECHELINGE.COM



QUELSECHELINGE.COM