

Thinking of you

 **Electrolux**

notice d'utilisation

QUELSECHELINGE.COM

Sèche-linge

EDC68558W

SOMMAIRE

Avertissements importants	2	Entretien et nettoyage	10
Environnement	4	En cas d'anomalie de fonctionnement ...	12
Description de l'appareil	5	Caractéristiques techniques	14
Bandeau de commande	5	Réglages de l'appareil	15
Avant d'utiliser le sèche-linge pour la première fois	5	Conseils pour les organismes d'essai	15
Tableau des programmes	6	Installation	16
Tri et préparation du linge	7	Maintenance	17
Utilisation quotidienne	8		

Sous réserve de modifications

AVERTISSEMENTS IMPORTANTS

Important Pour votre sécurité et pour garantir une utilisation correcte de l'appareil, lisez attentivement cette notice d'utilisation, ainsi que ses conseils et avertissements, avant d'installer et d'utiliser l'appareil pour la première fois. Pour éviter tout risque d'erreur ou d'accident, veillez à ce que toute personne qui utilise l'appareil connaisse bien son fonctionnement et ses fonctions de sécurité. Conservez cette notice d'utilisation avec votre appareil. Si l'appareil doit être vendu ou cédé à une autre personne, assurez-vous que la notice d'utilisation l'accompagne. Le nouvel utilisateur pourra alors être informé du fonctionnement de celui-ci et des avertissements s'y rapportant.



veuillez lire la notice d'utilisation avant d'utiliser l'appareil.

Consignes générales de sécurité

- Il est interdit de modifier ou d'essayer de modifier les caractéristiques techniques de cet appareil.
- Cet appareil n'est pas destiné à être utilisé par des enfants ou des personnes dont les capacités physiques ou sensorielles, ou le manque d'expérience ou de connaissance les empêchent d'utiliser l'appareil sans risque lorsqu'ils sont sans surveillance ou en l'absence d'instruction d'une personne responsable qui puisse

leur assurer une utilisation de l'appareil sans danger.

- Assurez-vous que ni les enfants ni les animaux domestiques ne pénètrent dans le tambour. Pour éviter cela, vérifiez l'intérieur du tambour avant chaque utilisation de l'appareil.
- Les objets tels que les pièces de monnaie, les épingles de sûreté, les clous, les vis, les cailloux ou tout autre objet dur, tranchant, peuvent provoquer d'importants dégâts et ne doivent pas être placés dans l'appareil.
- Pour éviter les risques d'incendie dus à un séchage excessif, n'utilisez pas l'appareil pour le séchage des pièces de linge suivantes : coussins, oreillers, couvertures matelassées et similaires (ces pièces accumulent la chaleur).
- Les pièces contenant de l'éponge de caoutchouc (mousse de latex), les bonnets de bains, tissus imperméables, articles renforcés de caoutchouc ou vêtements et taies d'oreiller rembourrés d'éponge de caoutchouc ne doivent pas être séchés dans un sèche-linge.
- Débranchez toujours l'appareil après son utilisation, nettoyage et entretien.
- N'essayez en aucun cas de réparer l'appareil vous-même. Les réparations effectuées par du personnel non qualifié peuvent provoquer des blessures ou le mauvais fonctionnement de l'appareil. Contactez le Service Après-vente de votre magasin vendeur. Exigez des pièces de rechange certifiées Constructeur.

- Le linge sale, taché d'huile culinaire, d'acétone, d'essence, de kérosène, de produit détachant, de térébenthine, de cire ou de décapant pour cire doit être lavé à l'eau chaude avec une plus grande quantité de lessive avant d'être séché dans le sèche-linge.
- **Risque d'explosion** : ne séchez jamais du linge qui serait entré en contact avec des solvants inflammables (essence, alcool dénaturé, fluide de nettoyage à sec et similaire). Ces substances sont volatiles et pourraient causer une explosion. Ne séchez que du linge lavé à l'eau.
- **Risque d'incendie** : le linge taché ou imbibé d'huile végétale ou d'huile culinaire peut être à l'origine d'un incendie et ne doit pas être placé dans le sèche-linge.
- Si le linge a été lavé avec un produit détachant, effectuez un cycle de rinçage supplémentaire avant de le mettre dans le sèche-linge.
- Vérifiez que les poches des vêtements à sécher ne contiennent pas de briquet à gaz ni d'allumettes avant de les placer dans l'appareil.

Avertissement

- **Risque d'incendie ! N'arrêtez jamais le sèche-linge avant la fin du cycle de séchage à moins de sortir immédiatement tout le linge et de le déplier pour mieux dissiper la chaleur.**
- **Éliminez régulièrement les peluches présentes autour du sèche-linge.**
- **Risque de choc électrique !** N'utilisez jamais d'appareils à vapeur ou à haute pression pour nettoyer l'appareil.
- Le cycle de séchage se termine par une phase sans chauffage (cycle de refroidissement) pour éviter que le linge ne reste longtemps à haute température et ne subisse des dommages.
- Ne séchez jamais dans l'appareil d'articles ayant été traités avec des produits chimiques, tels que les produits utilisés pour le nettoyage à sec.
- Aérez suffisamment la pièce pour éviter le reflux de gaz provenant d'appareils utilisant d'autres combustibles.

Installation

- Cet appareil est lourd. Faites attention lors de son déplacement.
- Déballez l'appareil et vérifiez qu'il n'est pas endommagé. En cas de doute, ne l'utilisez pas et contactez le magasin vendeur.
- Avant d'utiliser l'appareil, enlevez tous les éléments de protection de transport. En cas de non-respect de cette recommandation, l'appareil ou les accessoires risquent d'être sérieusement endommagés. Voir le chapitre correspondant dans cette notice d'utilisation.
- Ne confiez les travaux électriques de votre habitation nécessaires à l'installation de votre appareil qu'à un électricien qualifié.
- Si l'appareil est placé sur une moquette, ajustez les pieds afin de permettre à l'air de circuler librement sous l'appareil.
- Après avoir installé l'appareil, vérifiez qu'il n'écrase pas le cordon d'alimentation.
- Si le sèche-linge est placé au-dessus d'un lave-linge, utilisez le kit de superposition (accessoire en option).

Usage prévu

- Cet appareil est destiné à un usage particulier. Ne l'utilisez pas à des fins commerciales ou industrielles ou pour d'autres buts que celui pour lequel il a été conçu.
- Ne séchez en machine que les articles pouvant supporter ce traitement. Suivez les indications se trouvant sur l'étiquette dont chaque article est muni.
- N'introduisez dans le sèche-linge que du linge propre.
- Ne surchargez pas l'appareil. Voir le chapitre correspondant dans cette notice d'utilisation.
- Ne placez pas de linge non essoré dans le sèche-linge.
- Ne séchez pas en machine les articles entrés en contact avec des détachants volatiles. Si de tels détachants sont utilisés avant le lavage en machine, il faudra attendre que le produit se soit évaporé avant d'introduire les articles dans l'appareil.

- Le cordon d'alimentation ne doit jamais être tiré au niveau du cordon ; mais toujours au niveau de la prise.
- N'utilisez jamais le sèche-linge si le cordon d'alimentation, le bandeau de commande, le plan de travail ou la base sont endommagés et permettent l'accès à l'intérieur de l'appareil.
- Les assouplissants ou autres produits similaires doivent être utilisés conformément aux instructions de leur fabricant.
- **Attention - surface chaude** : Ne touchez pas le cache de l'ampoule d'éclairage de porte quand l'éclairage est en fonctionnement.
(Uniquement les sèche-linge avec éclairage intérieur du tambour)
- Les enfants ne sont pas toujours conscients des dangers associés à l'utilisation des appareils électriques. Veillez à ce que les enfants ne jouent pas avec l'appareil.

Avertissement

- Risque d'étouffement ! Les matériaux d'emballage (par ex. les films plastiques, le polystyrène) représentent un danger pour les enfants - Gardez-les hors de leur portée.
- Rangez les détergents en lieu sûr, hors de la portée des enfants.
- Assurez-vous que ni les enfants ni les animaux domestiques ne pénètrent dans le tambour.

Sécurité enfants

- Cet appareil ne doit pas être utilisé par de jeunes enfants ou des personnes infirmes sans supervision.

ENVIRONNEMENT

Le symbole  sur le produit ou son emballage indique que ce produit ne peut être traité comme déchet ménager. Il doit être remis au point de collecte dédié à cet effet (collecte et recyclage du matériel électrique et électronique).

En procédant à la mise au rebut de l'appareil dans les règles de l'art, nous préservons l'environnement et notre sécurité, s'assurant ainsi que les déchets seront traités dans des conditions optimum.

Pour obtenir plus de détails sur le recyclage de ce produit, veuillez prendre contact avec les services de votre commune ou le magasin où vous avez effectué l'achat.

Ancien appareil

Avertissement

Débranchez l'appareil s'il ne doit plus être utilisé. Coupez le cordon d'alimentation au ras de l'appareil et jetez-le avec la prise. Neutralisez le dispositif de fermeture de porte. Vous évitez ainsi que des enfants s'enferment à l'intérieur de l'appareil et mettent leur vie en danger.

Matériaux d'emballage

Les matériaux d'emballage respectent l'environnement et sont recyclables. Les éléments en plastique sont identifiés par les sigles >PE<, >PS<, etc. Veuillez jeter les matériaux d'emballage dans le conteneur approprié du centre de collecte des déchets de votre commune.

Conseils relatifs à l'environnement

- Le sèche-linge rend le linge duveteux et doux. Il est par conséquent inutile d'utiliser un adoucissant lors du lavage.
- Pour utiliser le sèche-linge de manière économique :
 - laissez constamment dégagée la grille d'aération située sur le socle du sèche-linge ;
 - respectez les charges indiquées dans le tableau récapitulatif des programmes ;
 - aérez suffisamment la pièce ;
 - nettoyez les filtres microfin et fin après chaque cycle de séchage ;
 - essorez suffisamment le linge avant de le sécher.

 La consommation d'énergie dépend de la vitesse d'essorage du lave-linge. Plus la vitesse d'essorage est élevée

plus la consommation d'énergie est basse.

DESCRIPTION DE L'APPAREIL

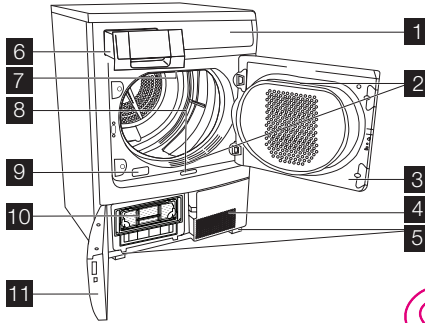

- | | |
|------------------------------------|---|
| 1 Bandeau de commande | 7 Eclairage du tambour |
| 2 Filtres à peluches | 8 Bouton-poussoir pour l'ouverture de la porte de base |
| 3 Porte (butée amovible) | 9 Plaque signalétique |
| 4 Grille d'aération | 10 Echangeur thermique |
| 5 Pieds réglables | 11 Portillon du condenseur thermique |
| 6 Bac d'eau de condensation | |

BANDEAU DE COMMANDE

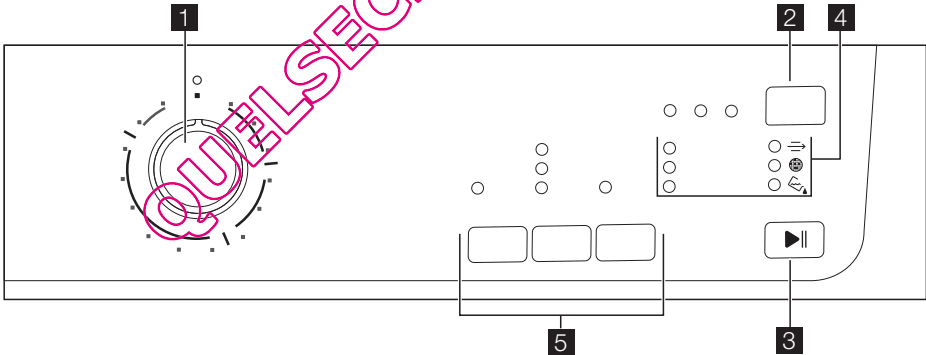

- | | |
|---|------------------------------|
| 1 Sélecteur de programmes et touche Marche/Arrêt | 4 Voyants |
| 2 Touche Départ différé | 5 Touches de fonction |
| 3 Touche Départ/Pause | |

AVANT D'UTILISER LE SÈCHE-LINGE POUR LA PREMIÈRE FOIS

Afin d'éliminer d'éventuels résidus de fabrication (poussière, graisse), essuyez le tam-





















bour du sèche-linge avec un chiffon humide ou effectuez un cycle de séchage de courte











durée (30 minutes) de quelques chiffons humides (essorés).

1. Tournez le sélecteur de programmes sur 30'

2. Appuyez sur la touche Départ/Pause .

TABLEAU DES PROGRAMMES

Programme	Charge max. (vêtements secs)	Utilisation/propriétés	Étiquette d'entretien
 Coton			
 Très sec	8 kg	Séchage complet des textiles épais ou multicouches (ex. linge en tissu éponge, peignoirs de bain).	
 Prêt à ranger	8 kg	Séchage complet des textiles d'une épaisseur homogène (ex. linge en tissu éponge, serviettes éponge, tricotés).	
 Prêt à repasser	8 kg	Pour les textiles fins à repasser (ex. tricotés, chemises en coton).	
 Synthétiques			
 Très sec	3 kg	Séchage complet des textiles épais ou multicouches (ex. pull-overs, linge de lit, linge de table).	
 Prêt à ranger	3 kg	Pour les tissus fins ne nécessitant pas de repassage (ex. chemises d'entretien facile, linge de table, vêtements de bébé, chaussettes, lingerie à baleines ou armatures).	
 Prêt à repasser	3 kg	Pour les textiles fins à repasser (ex. tricotés, chemises en coton).	
 Spécial			
Minuterie30'	1 kg	Séchage des textiles épais ou multicouches, (ex. linge en tissu éponge). Pour le séchage des pièces de linge séparées ou de petites quantités de linge n'excédant pas 1 kg.	
 Textiles mélangés	3 kg	Pour le séchage à basse température de textiles en coton et synthétiques.	
 Facile à repasser	1 kg (ou 5 chemises)	Programme spécial doté d'un mécanisme anti-froissage pour les textiles faciles à repasser, tels que les chemises et les chemisiers ; pour un repassage sans effort. Le résultat dépend du type de textile et de sa qualité. Placez le linge dans le sèche-linge immédiatement après l'essorage ; enlevez le linge immédiatement après le séchage et pendez-le sur un cintre.	
 Jeans	8 kg	Pour les vêtements de sport comme les jeans, les sweats, etc., en tissus de résistances diverses (ex. au niveau du poignet et du col ou des coutures).	

Programme	Charge max. (vêtements secs)	Utilisation/propriétés	Étiquette d'entretien
 Laine	1 kg	Programme spécial afin de sécher les textiles laineux après le lavage avec de l'air chaud sans grosse charge mécanique (consultez le chapitre "Tri et préparation du linge"). Recommandation : Sortez le linge de l'appareil une fois qu'il est sec, vous éviterez ainsi qu'il ne se froisse. Le cycle de séchage Laine de ce sèche-linge a été testé et approuvé par La Woolmark Company. Ce cycle convient aux vêtements en laine tricotés portant l'étiquette « lavage à la main » à condition que les vêtements soient lavés avec un cycle de lavage à la main homologué par Woolmark et séchés au sèche-linge selon les recommandations émises par le fabricant. (M1022)	
 Refroidissement	1 kg	Programme spécial, d'une durée d'environ 10 minutes, conçu pour rafraîchir ou nettoyer délicatement des articles à domicile avec un produit de nettoyage à sec disponible dans le commerce. (N'utiliser que les produits déclarés appropriés pour le sèche-linge par le fabricant ; veuillez respecter les conseils d'entretien du fabricant.)	  
 Rapide			
Synthétiques	2 kg	Pour le séchage rapide des textiles synthétiques et une réduction du froissage. Résultat de séchage : prêt à ranger.	  
Coton	3 kg	Pour le séchage rapide des textiles en coton et une réduction du froissage. Résultat de séchage : prêt à ranger.	 





TRI ET PRÉPARATION DU LINGE

Tri du linge

- Tri du linge par type de textile :
 - Coton/lin pour les programmes de type  Coton .

– Textiles mélangés et synthétiques pour les programmes de type  Synthétiques .

- Tri du linge par type d'étiquette : Description des étiquettes d'entretien :

			
Séchage en sèche-linge possible dans tous les cas	Séchage à une température normale	Séchage à une température réduite (appuyez sur la touche Délicat !)	Séchage en sèche-linge non autorisé

Important N'introduisez pas dans l'appareil de linge humide n'étant pas désigné sur l'étiquette d'entretien comme pouvant être séché en sèche-linge.
Cet appareil peut être utilisé pour tout le linge dont l'étiquette indique qu'il peut être séché en sèche-linge.

- Ne séchez pas les vêtements neufs de couleur avec du linge de couleur claire. Les textiles pourraient déteindre.
- Ne séchez pas les lainages et la bonneterie à l'aide du programme Prêt à ranger . Ils pourraient rétrécir !
- La laine et les textiles à base de laine peuvent être séchés à l'aide du programme

me  Laine . Il convient de bien essorer les vêtements en laine avant le cycle de séchage (maximum 1200 tr/min). Séchez uniquement les textiles en laine ensemble s'ils sont similaires en texture, couleur et poids. Séchez le linge en laine très lourd séparément.

Préparation du linge

- Pour éviter que le linge ne s'emmêle : fermez les fermetures Eclair, boutonnez les

housses de couettes et nouez les cordons ou les rubans (ex. ceintures de tabliers).

- Videz les poches. Enlevez toutes les pièces métalliques (trombones, épingles de sûreté, etc.).
- Retournez sur l'envers les articles doublés (ex. les anoraks avec doublure en coton : la doublure doit être à l'extérieur). Ces tissus sécheront mieux.

UTILISATION QUOTIDIENNE

Mise sous tension de l'appareil

Placez le sélecteur de programmes sur n'importe quel programme. L'appareil se met sous tension.

Ouverture de la porte et chargement du linge

1. Ouvrez la porte : Appuyez sur la porte (point de pression)

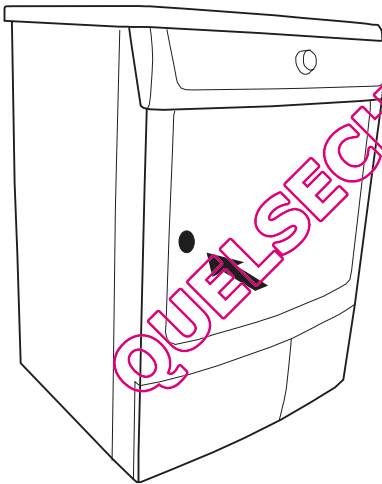

2. Chargez votre linge sans le tasser.

 **Attention** Prenez la précaution de ne pas coincer de linge lors de la fermeture de la porte.

3. Refermez la porte en appuyant fermement. Le verrouillage doit être audible.

Sélection du programme

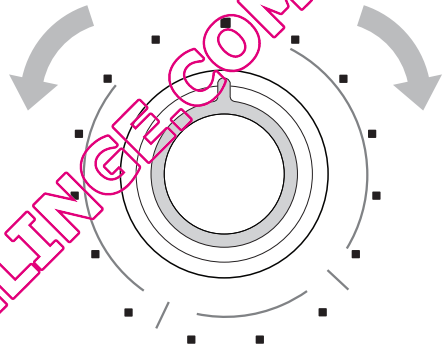

Tournez le sélecteur sur le programme souhaité. Le voyant Départ/Pause clignote.

Sélection des fonctions complémentaires

Vous pouvez sélectionner les fonctions complémentaires suivantes **1** Délicat , **2** Séchage , **3** Alarme et **4** Départ différé .

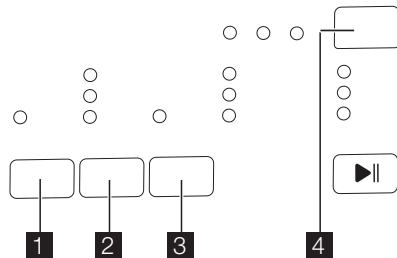

Délicat

Cette touche permet de réduire la température de séchage pour le linge délicat. Le

voyant correspondant s'allume. Cette option peut également être utilisée pour un séchage dont la durée est contrôlée.

Séchage

Appuyez à plusieurs reprises sur la touche Séchage pour sélectionner l'option souhaitée. Le voyant correspondant s'allume. Pour sécher davantage le linge, passez de MIN à MAX. Appuyez sur la touche Séchage jusqu'à ce que le petit voyant correspondant au niveau d'humidité résiduelle souhaité s'allume.

A la fin du programme, le voyant "Fin" s'allume.

Alarme

Lorsque le cycle de séchage est terminé, un signal sonore retentit par intermittence. En appuyant sur la touche Alarme le signal sonore s'éteint dans les cas suivants :

- lors de la sélection du programme
- lors de l'activation des touches
- lorsque le sélecteur de programmes est tourné sur une autre position pendant le programme ou lorsque vous appuyez sur une touche d'option pendant le cycle
- à la fin du programme.

Le voyant correspondant s'allume.

Départ différé

Cette touche permet de retarder le départ du programme de 3, 6 ou 9 heures. Appuyez sur la touche jusqu'à ce que le voyant correspondant au départ différé choisi s'allume. Cette option doit être sélectionnée après le choix du programme et avant de sélectionner le départ différé (3 6 9) en appuyant sur la touche Départ/Pause pour démarrer le programme.

L'appareil commence le décompte, qui est affiché par les voyants. Par exemple, si vous avez choisi un départ différé de 9 heures (le voyant 9 h s'allume), après 3 h, 9h s'éteint et 6h s'allume ; après 3 autres heures, 6h s'éteint et 3h s'allume. Lorsque les 9 heures se sont écoulées (le voyant 3h étant éteint), le cycle de séchage commence. Pendant la période de départ différé, il n'est pas possible de modifier le programme ou le délai sélectionné. Si vous le souhaitez, vous devez d'abord tout annuler en faisant tourner le sélecteur de programmes sur la position " 0 ". Sélectionnez ensuite le

nouveau programme, les options et le départ différé, et appuyez sur la touche Départ/Pause . Si vous souhaitez modifier seulement les options, vous pouvez le faire à condition que la ou les nouvelles options soient compatibles avec le programme. Réglez l'appareil sur PAUSE en appuyant sur la touche correspondante, sélectionnez la ou les nouvelles options et appuyez de nouveau sur la touche Départ/Pause . Si vous ajoutez du linge pendant le décompte du départ différé, refermez la porte puis appuyez de nouveau sur la touche Départ/Pause , pour permettre à l'appareil de reprendre le décompte.



Démarrage du programme

Appuyez sur la touche Départ/Pause . Le voyant correspondant s'arrête de clignoter. Le programme démarre. Les voyants Séchage et Refroidissement s'allument l'un après l'autre. Tous les programmes de séchage se terminent par 10 minutes de refroidissement (le voyant Refroidissement est allumé). Après cette phase, vous pouvez sortir le linge.

Modification du programme

Pour modifier un programme en cours, il faut d'abord annuler celui-ci en tournant le sélecteur de programmes sur " 0 ". Sélectionnez ensuite le nouveau programme et appuyez sur la touche Départ/Pause .

Fin du cycle de séchage / retrait du linge

Si le linge n'est pas retiré en fin de cycle (à l'exception du programme Laine), le sèche-linge effectue une phase anti-froissage (durée : 30 minutes maximum) Le sèche-linge s'arrêtera automatiquement à la fin de la phase anti-froissage. Les voyants Anti-Froissage/Fin , Filtres  et  Bac plein s'allument. Si la touche Alarme a été activée, un signal sonore retentit à intervalles répétés pendant environ une minute. Tournez le sélecteur de programmes sur " 0 " pour mettre l'appareil à l'arrêt. Sortez le linge et vérifiez que le tambour est vide. Débranchez la prise de courant et fermez le robinet d'arrivée d'eau. Laissez le hublot ouvert pour éviter la formation de moisissures et de mauvaises odeurs.

- i** Si vous ouvrez puis refermez la porte avant de ramener le sélecteur sur "O", tous les voyants correspondant aux phases du programme exécuté s'allument.

Après chaque utilisation

- Nettoyez les filtres.
- Videz le bac d'eau de condensation.

ENTRETIEN ET NETTOYAGE

Nettoyage du filtre à peluches

Pour que l'appareil fonctionne parfaitement, les filtres à peluches de la porte et à l'avant du tambour doivent être nettoyés après chaque cycle de séchage.

- !** **Attention** Attention. N'utilisez jamais votre sèche-linge sans avoir installé les filtres ou avec des filtres endommagés ou obstrués.

1. Ouvrez la porte

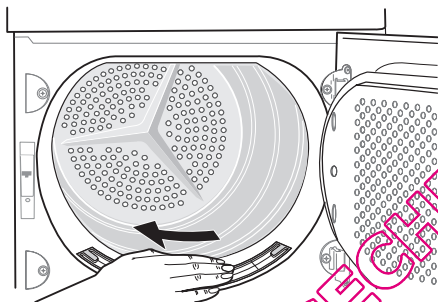

2. Nettoyez le filtre microfin qui se trouve au bas du hublot avec un chiffon humide.

3. Après un certain temps, les filtres se couvrent d'une patine due aux résidus de lessive sur le linge. Pour éliminer cette patine, nettoyez les filtres à l'eau chaude en les frottant à l'aide d'une brosse. Retirez le filtre situé dans l'ouverture de la porte. Pour le remettre en place, veillez à orienter la languette vers la gauche ou la droite. N'oubliez pas de remettre le filtre en place après son nettoyage.

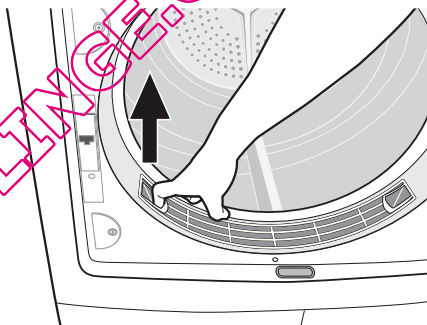

4. Retirez les peluches du filtre avec de préférence une main humide.
5. Remettez le filtre en place.

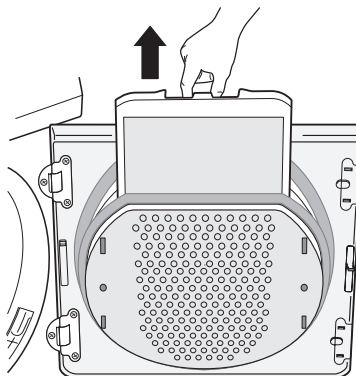

Nettoyage du joint de porte

Nettoyez le joint de porte à l'aide d'un chiffon humide immédiatement après chaque cycle de séchage.

Vidage du bac d'eau de condensation

Videz le bac chaque cycle de séchage. Si le bac de récupération d'eau est plein, le programme de séchage en cours s'interrompt automatiquement et le voyant  d'avertissement s'allume. Il est nécessaire de vider le bac avant de poursuivre le programme.

⚠ Avertissement L'eau de condensation n'est pas potable et ne doit pas être utilisée pour la préparation des aliments.

1. Sortez le bac d'eau de condensation.

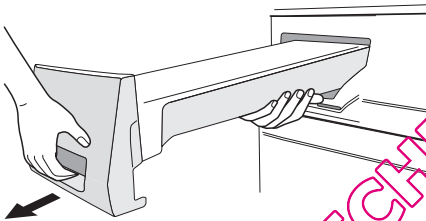

2. Versez l'eau condensée dans une bassine ou tout autre récipient similaire.

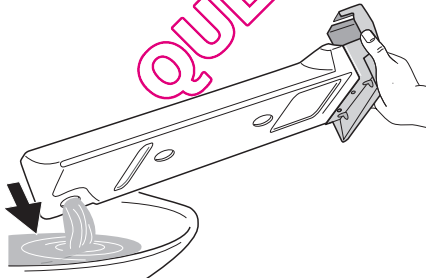

3. Réinstallez le bac d'eau de condensation.
Si le programme s'était interrompu parce que le bac était plein : Appuyez sur la touche Départ/Pause afin que le cycle de séchage continue.

i Le bac d'eau de condensation contient environ 4,5 litres, ce qui est suffisant pour environ 8 kg de linge préalablement essoré à 1000 tours/minute.

i L'eau de condensation peut être utilisée comme de l'eau distillée (par ex. dans un fer à repasser à vapeur). Il est toutefois nécessaire, avant d'utiliser l'eau condensée, de la filtrer (par ex. avec un filtre à café) pour enlever les résidus et les petites peluches.

Nettoyez l'échangeur de chaleur

Si \Rightarrow CONDENSEUR est affiché, cela signifie qu'il faut le nettoyer.

⚠ Attention Ne faites pas fonctionner le sèche-linge sans échangeur de chaleur contenant des peluches au risque de l'endommager. Cela augmente par ailleurs la consommation d'énergie.

1. Ouvrez la porte.
2. Ouvrez la trappe. Pour cela, appuyez sur la touche de déverrouillage sur la partie inférieure de la trappe et ouvrez celle-ci vers la gauche.

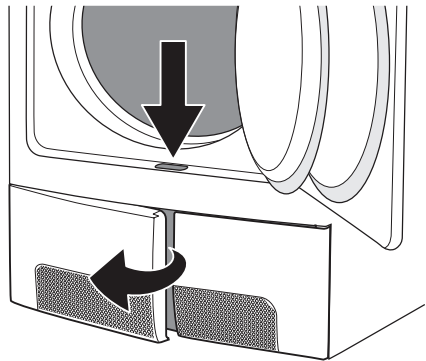

3. Nettoyez l'intérieur du portillon et la partie avant de la base de l'échangeur de chaleur. Nettoyez le joint de la trappe à l'aide d'un chiffon humide.

4. Tournez les deux butées vers l'intérieur.

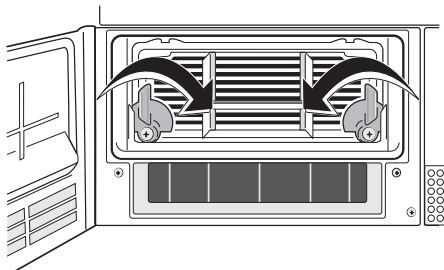

5. Sortez l'échangeur de chaleur en le saisissant par sa poignée. Maintenez-le à l'horizontal pour éviter de renverser l'eau résiduelle.

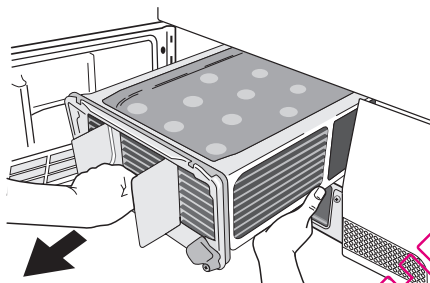

6. Tenez-le verticalement au-dessus de l'évier pour le vider.

! **Attention** N'utilisez pas d'objets pointus pour le nettoyage de l'échangeur de chaleur. Vous risqueriez de l'endommager.

7. Nettoyez l'échangeur de chaleur. Nettoyez l'échangeur de chaleur avec une brosse et rincez éventuellement à l'aide d'une douchette.

8. Remettez l'échangeur de chaleur à sa place, tournez les deux butées vers le haut jusqu'à enclenchement.
9. Refermez la trappe.

i L'appareil ne fonctionne pas tant que le voyant \Rightarrow ECHANGEUR DE CHALEUR est allumé.

! **Attention** N'utilisez jamais votre sèche-linge sans l'échangeur de chaleur.

Nettoyage du tambour

! **Attention** Attention ! N'utilisez pas de produits abrasifs ou laine d'acier pour nettoyer le tambour.

i Le calcaire contenu dans l'eau ou les résidus de produits de lavage peuvent laisser un dépôt à peine visible à l'intérieur du tambour. Dans ce cas, le détecteur d'humidité ne peut alors plus reconnaître de manière fiable le taux d'humidité, ce qui peut expliquer que lorsque vous sortez le linge, il risque d'être encore relativement humide.

Nettoyez l'intérieur et les nervures du tambour à l'aide d'un détergent doux et d'un chiffon humide.

Nettoyage du bandeau de commande et de la carrosserie



! **Attention** Attention ! N'utilisez jamais de produits abrasifs ou caustiques.

Utilisez un chiffon humide pour nettoyer la carrosserie et le bandeau de commande.

EN CAS D'ANOMALIE DE FONCTIONNEMENT ...

Dépannage

Anomalie de fonctionnement	Cause possible	Solution
Le sèche-linge ne démarre pas.	L'appareil n'est pas branché ou le fusible est grillé.	Branchez l'appareil sur le secteur. Vérifiez le fusible dans la boîte à fusibles (installation domestique).
	La porte de chargement est ouverte.	Fermez la porte.
	Avez-vous appuyé sur la touche Départ/Pause ?	Appuyez de nouveau sur la touche Départ/Pause .

Les résultats de séchage ne sont pas satisfaisants.	Le programme choisi ne convient pas au linge.	À l'avenir, sélectionnez un autre programme (voir le chapitre 'Guide des programmes').
	Les filtres à peluches sont obstrués.	Nettoyez les filtres à peluches.
	Le filtre à peluches est obstrué.	Nettoyez le filtre à peluches.
	Le condenseur est obstrué par des peluches.	Nettoyez le condenseur.
	Le volume de linge est excessif.	Conformez-vous aux charges recommandées.
	Les fentes d'aération dans le bas de l'appareil sont bouchées.	Libérez les fentes d'aération.
	L'intérieur et les nervures du tambour sont couverts de résidus.	Nettoyez l'intérieur et les nervures du tambour.
	La conductivité de l'eau du lieu d'installation ne correspond pas au réglage standard de l'appareil.	Reprogrammez les paramètres standard de séchage (voir le chapitre 'Options de programmation').
Lorsque vous appuyez sur une touche, il ne se passe rien.	Protection du séchage. Après le démarrage du programme, il n'est plus possible de sélectionner des options.	Tournez le sélecteur de programmes sur la position O (Arrêt). Sélectionnez à nouveau le programme.
L'éclairage du tambour ne fonctionne pas.	Le sélecteur de programmes est sur la position O (Arrêt).	Placez le sélecteur de programmes sur n'importe quel programme.
	L'ampoule est défectueuse.	Remplacez l'ampoule (reportez-vous au chapitre suivant).
Le programme ne démarre pas ou s'immobilise,  Bac plein s'allume.	Le bac d'eau de condensation est plein.	Videz le bac d'eau de condensation puis lancez le programme en appuyant sur la touche Départ/Pause.
Le cycle de séchage s'arrête peu de temps après le démarrage du programme. Anti-Froissage/Fin s'allume.	Vous n'avez pas chargé une quantité suffisante de linge ou le linge chargé est trop sec pour le programme sélectionné.	Sélectionnez un programme de séchage chronométrique ou un niveau de séchage supérieur (ex.  Très sec au lieu de  Prêt à ranger)
La durée du cycle de séchage est anormalement longue. Remarque : après environ 5 heures, le cycle de séchage s'arrête automatiquement (voir le chapitre "Fin du cycle de séchage").	Le filtre à peluches est obstrué.	Nettoyez le filtre à peluches.
	Le filtre à peluches est obstrué.	Nettoyez le filtre à peluches.
	Le volume de linge est excessif.	Réduisez la charge.
	Le linge n'a pas été suffisamment essoré.	Essorez suffisamment le linge avant de le mettre dans le sèche-linge.

	La température ambiante est particulièrement élevée. Le compresseur est momentanément à l'arrêt pour éviter les surcharges.	Il s'agit d'une fonction automatique et l'appareil ne présente aucun défaut. Si possible, réduisez la température de la pièce.
Décoloration	Solidité des couleurs des vêtements.	Contrôlez la solidité des couleurs des textiles. Séchez uniquement des vêtements ayant des couleurs similaires.

Remplacement de l'ampoule d'éclairage intérieur

Utilisez exclusivement une ampoule spéciale pour sèche-linge. Vous pouvez vous la procurer auprès du service après vente ET no. 112 552 000-5.

⚠ Avertissement Lorsque l'appareil est sous tension, l'éclairage intérieur s'éteint automatiquement au bout de 4 minutes après l'ouverture de la porte.

⚠ Avertissement N'utilisez pas d'ampoules standard ! Elles émettent trop de chaleur et peuvent endommager l'appareil !

⚠ Avertissement Avant de remplacer l'ampoule, l'appareil doit être débranché.

1. Dévissez le cache de l'ampoule (il se trouve immédiatement derrière le hublot, en haut ; voir le chapitre "Description de l'appareil".)
2. Remplacez l'ampoule défectueuse.
3. Révissez soigneusement le cache. Avant de revisser le cache, vérifiez que le joint torique est à la bonne place. N'utilisez pas le sèche-linge en l'absence du joint torique.

⚠ Avertissement Par mesure de sécurité, assurez-vous que le cache est bien vissé. Dans le cas contraire, vous ne devez pas mettre en fonctionnement le sèche-linge.

CARACTÉRISTIQUES TECHNIQUES



Hauteur x Largeur x Profondeur	85 x 60 x 58 cm
Capacité du tambour	108 l
Profondeur avec porte ouverte	109 cm
Possibilité de réglage en hauteur	1,5 cm
Poids à vide	environ 40 kg
Charge (en fonction du programme) ¹⁾	max. 8 kg
Tension	230 V
Fusible requis	16 A
Puissance totale	2350 W
Classe d'efficacité énergétique	B
Consommation d'énergie (8 kg de coton, préalablement essoré à 1000 tr/min) ²⁾	4,48 kWh
Consommation d'énergie annuelle moyenne	285,5 kWh
Usage prévu	Domestique
Température ambiante autorisée	+ 5 à + 35°C

Données de consommation

Les consommations ont été mesurées dans des conditions d'essai normalisées. Les consommations réelles dépendent des conditions d'utilisation de l'appareil.

Programme	Consommation d'énergie en kWh / temps de séchage moyen en minutes
Coton Prêt à ranger ²⁾	4,48 / 135 (8 kg de linge préalablement essoré à 1000 tr/min) 4,36/123 (8 kg de linge préalablement essoré à 1400 tr/min)
Coton Prêt à repasser ²⁾	3,87 / 105 (8 kg de linge préalablement essoré à 1000 tr/min)
Synthétiques Prêt à ranger ²⁾	1,32 / 45 (3 kg de linge préalablement essoré à 1200 tr/min)

1) Les charges indiquées peuvent varier d'un pays à l'autre en fonction des méthodes de mesure différentes.

2) conformément à la norme EN 61121

RÉGLAGES DE L'APPAREIL

Réglage	Réalisation
Alarme désactivation permanente	<ol style="list-style-type: none"> Placez le sélecteur de programmes sur n'importe quel programme. Appuyez simultanément sur les touches Délicat et Séchage, et maintenez-les appuyées pendant environ 5 secondes. L'alarme est désactivée par défaut. Vous pouvez utiliser la touche Alarme pour activer ou désactiver l'alarme, mais l'appareil ne mémorise pas la sélection.
Dureté de l'eau <i>Selon les zones géographiques, l'eau contient en quantité variable des sels calcaires et minéraux qui changent la valeur de la conductivité. Des variations importantes de la conductivité, par rapport aux valeurs affichées en usine, pourraient légèrement influencer l'humidité résiduelle à la fin du séchage. Votre sèche-linge permet de régler la sensibilité du capteur conductimétrique sur la base de la valeur de la conductivité de l'eau.</i>	<ol style="list-style-type: none"> Placez le sélecteur de programmes sur n'importe quel programme. Appuyez simultanément sur les touches Séchage et Départ/Pause, et maintenez-les appuyées pendant environ 5 secondes : <ul style="list-style-type: none"> – ☹️ faible conductivité <300 micro S/cm – 🌐 conductivité moyenne 300-600 micro S/cm – ➡️ conductivité élevée >600 micro S/cm Appuyez sur la touche Départ/Pause jusqu'à ce que le niveau souhaité s'affiche. Pour mémoriser le réglage, appuyez simultanément sur les touches Séchage et Départ/Pause ou tournez le sélecteur sur O (Arrêt)

CONSEILS POUR LES ORGANISMES D'ESSAI

Paramètres pouvant être contrôlés par les organismes d'essai :

- Consommation d'énergie (corrigée en fonction de l'humidité résiduelle) pendant un cycle Coton prêt à ranger avec charge nominale.
- Consommation d'énergie (corrigée en fonction de l'humidité résiduelle) pendant un cycle Coton prêt à ranger avec demi-charge.
- Humidité finale (pendant un cycle Coton prêt à ranger, Coton prêt à repasser et Entretien facile prêt à ranger)
- Efficacité de condensation (corrigée en fonction de l'humidité résiduelle) pendant un cycle Coton prêt à ranger avec charge nominale et demi-charge

Tous les cycles doivent être contrôlés en conformité avec la norme EN 61121 (sèche-linge à tambour pour usage domesti-

que – Méthodes de mesure des performances).

INSTALLATION

Important L'appareil doit être déplacé en position verticale pour le transport.

Emplacement

- Par commodité, il est conseillé d'installer l'appareil près de votre lave-linge.
- Le sèche-linge doit être installé dans un lieu propre, à l'abri de la poussière.
- L'air doit pouvoir circuler librement tout autour de l'appareil. N'obstruez pas la grille d'aération frontale ou les grilles d'entrée d'air à l'arrière de l'appareil.
- Pour limiter au maximum les vibrations et le bruit pendant le fonctionnement du sèche-linge, installez-le sur une surface robuste et horizontale.
- Après l'installation du sèche-linge, vérifiez qu'il est bien d'aplomb à l'aide d'un niveau à bulle. S'il n'est pas d'aplomb, rectifiez en relevant ou en abaissant les pieds.
- Les pieds ne doivent jamais être retirés. Veillez à ne pas limiter la circulation de l'air au sol par des tapis à longs poils, des baguettes de bois, etc. Cela pourrait produire une accumulation de chaleur qui nuirait au fonctionnement de l'appareil.

Important

- La température de l'air chaud dégagé par le sèche-linge peut atteindre 60 °C. L'appareil ne doit donc pas être installé sur des sols non résistants aux températures élevées.
- Pendant le fonctionnement du sèche-linge, la température ambiante ne doit pas être inférieure à +5 °C ou supérieure à +35 °C pour ne pas compromettre les performances de l'appareil.
- Si l'appareil doit être déplacé, transportez-le verticalement.
- L'appareil ne doit pas être installé derrière une porte à serrure, une porte coulissante ou une porte battante dotée d'une charnière du côté opposé de celle de l'appareil qui pourrait empêcher l'ouverture complète du sèche-linge.

Retrait des protections de transport

⚠ Attention

Avant de mettre l'appareil en service, il est impératif d'enlever tous les éléments de protection de transport.

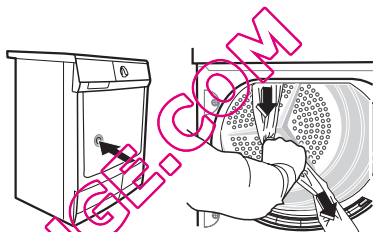

1. Ouvrez la porte.
2. Enlevez les rubans adhésifs à l'intérieur du tambour.
3. Enlevez la gaine plastique avec le rembourrage en polystyrène de l'appareil.

Branchement électrique

Contrôlez les caractéristiques électriques de l'appareil (tension d'alimentation, type de courant, fusibles, etc.) sur la plaque signalétique. La plaque signalétique est située près de la porte (voir le chapitre "Description du produit").

⚠ **Avertissement** Le fabricant décline toute responsabilité en cas de dommage ou blessure, suite au non-respect des consignes de sécurité susmentionnées.

Le remplacement du cordon d'alimentation de l'appareil doit être effectué par le service après-vente de votre magasin vendeur.

⚠ **Avertissement** Le cordon d'alimentation doit être accessible après l'installation de l'appareil.

Inversion de la porte

Pour faciliter le chargement et le déchargement du linge, il est possible d'inverser la porte.

⚠ Avertissement Cette opération doit être effectuée par un technicien agréé.

Veillez contacter le Service après-vente. Le technicien effectuera l'inversion de la porte à vos frais.

Accessoires spéciaux

Les accessoires spéciaux suivants sont disponibles auprès du service après-vente ou de votre vendeur :

Kits de superposition pour installation en colonne d'un lave-linge et d'un sèche-linge Iron Aid :

Ces kits de superposition permettent d'installer en colonne un sèche-linge et un lave-linge de notre marque (60 cm de largeur, à chargement frontal) afin de gagner de l'espace. Le lave-linge doit être posé sur le sol et le sèche-linge installé par-dessus. Il existe deux versions :

- sans tablette de superposition
 - avec tablette de superposition extractible
- Lisez attentivement les instructions de montage fournies avec le kit.

MAINTENANCE

En cas d'anomalies de fonctionnement, vérifiez d'abord si vous ne pouvez pas remédier vous-même au dysfonctionnement à l'aide de la notice d'utilisation (consultez le chapitre *En cas d'anomalie de fonctionnement*).

Si vous ne parvenez pas à remédier au dysfonctionnement, adressez-vous au service après-vente ou à l'un de nos partenaires. Les informations suivantes sont nécessaires pour pouvoir vous offrir une aide rapide :

- Description du modèle
- Numéro produit (PNC)
- Numéro de série (n° S sur la plaque signalétique collée sur l'appareil - pour trou-

ver son emplacement, voir le Chapitre *Description du produit*).

- Type d'anomalie
- Éventuellement le message d'erreur affiché par l'appareil.

Afin de disposer des numéros de référence requis de l'appareil, nous vous conseillons de les noter ci-dessous :

Description du modèle :
PNC :
N° S :

QUELSECHER.COM

QUELSECHLINGE.COM

QUELSECHLINGE.COM



www.electrolux.com/shop



QUELSECHLINGE.COM