

Thinking of you

 **Electrolux**

notice d'utilisation

QUELSECHELINGE.COM

Sèche-linge à condensation

EDC 77550W

Electrolux. Thinking of you.

Partagez notre imagination sur www.electrolux.com

SOMMAIRE

Avertissements importants	2	Utilisation quotidienne	9
Environnement	4	Nettoyage et entretien	11
Installation	5	En cas d'anomalie de fonctionnement ...	
Description de l'appareil	6		12
Bandeau de commande	7	Caractéristiques techniques	14
Avant d'utiliser le sèche-linge pour la première fois	7	Réglages de l'appareil	14
Tableau des programmes	8	Maintenance	15

Sous réserve de modifications

AVERTISSEMENTS IMPORTANTS

Important Pour votre sécurité et pour garantir une utilisation correcte de l'appareil, lisez attentivement cette notice d'utilisation, ainsi que ses conseils et avertissements, avant d'installer et d'utiliser l'appareil pour la première fois. Pour éviter tout risque d'erreur ou d'accident, veillez à ce que toute personne qui utilise l'appareil connaisse bien son fonctionnement et ses fonctions de sécurité. Conservez cette notice d'utilisation avec votre appareil. Si l'appareil doit être vendu ou cédé à une autre personne, assurez-vous que la notice d'utilisation l'accompagne. Le nouvel utilisateur pourra alors être informé du fonctionnement de celui-ci et des avertissements s'y rapportant.



veuillez lire la notice d'utilisation avant d'utiliser l'appareil.

Consignes générales de sécurité

- Il est interdit de modifier ou d'essayer de modifier les caractéristiques techniques de cet appareil.
- Cet appareil n'est pas destiné à être utilisé par des enfants ou des personnes dont les capacités physiques ou sensorielles, ou le manque d'expérience ou de connaissance les empêchent d'utiliser l'appareil sans risque lorsqu'ils sont sans surveillance ou en l'absence d'instruction d'une personne responsable qui puisse

leur assurer une utilisation de l'appareil sans danger.

- Assurez-vous que ni les enfants ni les animaux domestiques ne pénètrent dans le tambour. Pour éviter tout risque d'accident, contrôlez l'intérieur du tambour avant chaque utilisation de l'appareil.
- Les objets tels que les pièces de monnaie, les épingles de sûreté, les clous, les vis, les cailloux ou tout autre objet dur, tranchant, peuvent provoquer d'importants dégâts et ne doivent pas être placés dans l'appareil.
- Pour éviter les risques d'incendie dus à un séchage excessif, n'utilisez pas l'appareil pour le séchage des pièces de linge suivantes : coussins, oreillers, couvertures matelassées et similaires (ces pièces accumulent la chaleur).
- Les pièces contenant de l'éponge de caoutchouc (mousse de latex), les bonnets de bains, tissus imperméables, articles renforcés de caoutchouc ou vêtements et taies d'oreiller rembourrés d'éponge de caoutchouc ne doivent pas être séchés dans un sèche-linge.
- Débranchez toujours l'appareil après son utilisation, nettoyage et entretien.
- N'essayez en aucun cas de réparer l'appareil vous-même. Les réparations effectuées par du personnel non qualifié peuvent provoquer des blessures ou le mauvais fonctionnement de l'appareil. Contactez le Service Après-vente de votre magasin vendeur. Exigez des pièces de rechange certifiées Constructeur.

- Le linge sale, taché d'huile culinaire, d'acétone, d'essence, de kérosène, de produit détachant, de térébenthine, de cire ou de décapant pour cire doit être lavé à l'eau chaude avec une plus grande quantité de lessive avant d'être séché dans le sèche-linge.
- **Risque d'explosion** : ne séchez jamais du linge qui serait entré en contact avec des solvants inflammables (essence, alcool dénaturé, fluide de nettoyage à sec et similaire). Ces substances sont volatiles et pourraient causer une explosion. Ne séchez que du linge lavé à l'eau.
- **Risque d'incendie** : le linge taché ou imbibé d'huile végétale ou d'huile culinaire peut être à l'origine d'un incendie et ne doit pas être placé dans le sèche-linge.
- Si le linge a été lavé avec un produit détachant, effectuez un cycle de rinçage supplémentaire avant de le mettre dans le sèche-linge.
- Vérifiez que les poches des vêtements à sécher ne contiennent pas de briquet à gaz ni d'allumettes avant de les placer dans l'appareil.



Avertissement

- **Risque d'incendie ! N'arrêtez jamais le sèche-linge avant la fin du cycle de séchage à moins de sortir immédiatement tout le linge et de le déplier pour mieux dissiper la chaleur.**
- **Éliminez régulièrement les peluches présentes autour du sèche-linge.**
- **Risque de choc électrique !** N'utilisez jamais d'appareils à vapeur ou à haute pression pour nettoyer l'appareil.
- Le cycle de séchage se termine par une phase sans chauffage (cycle de refroidissement) pour éviter que le linge ne reste longtemps à haute température et ne subisse des dommages.
- Ne séchez jamais dans l'appareil d'articles ayant été traités avec des produits chimiques, tels que les produits utilisés pour le nettoyage à sec.
- Aérez suffisamment la pièce pour éviter le reflux de gaz provenant d'appareils utilisant d'autres combustibles.

Installation

- Cet appareil est lourd. Faites attention lors de son déplacement.
- Déballez l'appareil et vérifiez qu'il n'est pas endommagé. En cas de doute, ne l'utilisez pas et contactez le magasin vendeur.
- Avant d'utiliser l'appareil, enlevez tous les éléments de protection de transport. En cas de non-respect de cette recommandation, l'appareil ou les accessoires risquent d'être sérieusement endommagés. Voir le chapitre correspondant dans cette notice d'utilisation.
- Ne confiez les travaux électriques de votre habitation nécessaires à l'installation de votre appareil qu'à un électricien qualifié.
- Si l'appareil est placé sur une moquette, ajustez les pieds afin de permettre à l'air de circuler librement sous l'appareil.
- Après avoir installé l'appareil, vérifiez qu'il n'écrase pas le cordon d'alimentation.
- Si le sèche-linge est placé au-dessus d'un lave-linge, utilisez le kit de superposition (accessoire en option).

Usage prévu

- Cet appareil est destiné à un usage particulier. Ne l'utilisez pas à des fins commerciales ou industrielles ou pour d'autres buts que celui pour lequel il a été conçu.
- Ne séchez en machine que les articles pouvant supporter ce traitement. Suivez les indications se trouvant sur l'étiquette dont chaque article est muni.
- N'introduisez dans le sèche-linge que du linge propre.
- Ne surchargez pas l'appareil. Voir le chapitre correspondant dans cette notice d'utilisation.
- Ne placez pas de linge non essoré dans le sèche-linge.
- Ne séchez pas en machine les articles entrés en contact avec des détachants volatiles. Si de tels détachants sont utilisés avant le lavage en machine, il faudra attendre que le produit se soit évaporé avant d'introduire les articles dans l'appareil.
- Le cordon d'alimentation ne doit jamais être tiré au niveau du cordon ; mais toujours au niveau de la prise.

- N'utilisez jamais le sèche-linge si le cordon d'alimentation, le bandeau de commande, le plan de travail ou la base sont endommagés et permettent l'accès à l'intérieur de l'appareil.
- Les assouplissants ou autres produits similaires doivent être utilisés conformément aux instructions de leur fabricant.
- **Attention - surface chaude** : Ne touchez pas le cache de l'ampoule d'éclairage de porte quand l'éclairage est en fonctionnement.
(Uniquement les sèche-linge avec éclairage intérieur du tambour)

Sécurité enfants

- Cet appareil ne doit pas être utilisé par de jeunes enfants ou des personnes infirmes sans supervision.

ENVIRONNEMENT

Le symbole  sur le produit ou son emballage indique que ce produit ne peut être traité comme déchet ménager. Il doit être remis au point de collecte dédié à cet effet (collecte et recyclage du matériel électrique et électronique).

En procédant à la mise au rebut de l'appareil dans les règles de l'art, nous préservons l'environnement et notre sécurité, s'assurant ainsi que les déchets seront traités dans des conditions optimum. Pour obtenir plus de détails sur le recyclage de ce produit, veuillez prendre contact avec les services de votre commune ou le magasin où vous avez effectué l'achat.

Conseils relatifs à l'environnement

- Le sèche-linge rend le linge duveteux et doux. Il est par conséquent inutile d'utiliser un adoucissant lors du lavage.
- Le sèche-linge fonctionne le plus économiquement possible si vous :
 - laissez constamment dégagée la grille d'aération située sur le socle du sèche-linge ;
 - respectez les charges indiquées dans le tableau récapitulatif des programmes ;
 - aérez suffisamment la pièce ;
 - nettoyez les filtres fins et microfins après chaque cycle de séchage ;

- Les enfants ne sont pas toujours conscients des dangers associés à l'utilisation des appareils électriques. Veillez à ce que les enfants ne jouent pas avec l'appareil.

Avertissement

- Risque d'étouffement ! Les matériaux d'emballage (par ex. les films plastiques, le polystyrène) représentent un danger pour les enfants - Gardez-les hors de leur portée.
- Rangez les détergents en lieu sûr, hors de la portée des enfants.
- Assurez-vous que ni les enfants ni les animaux domestiques ne pénètrent dans le tambour.

- essorez suffisamment le linge avant de le sécher.



La consommation d'énergie dépend de la vitesse d'essorage qui aura été sélectionnée sur le lave-linge. Plus la vitesse d'essorage du lave-linge est élevée plus la consommation d'énergie du sèche-linge sera basse.

Informations liées à la protection de l'environnement

Les matériaux d'emballage respectent l'environnement et sont recyclables. Les éléments en plastique sont identifiés par les sigles >PE<, >PS<, etc. Veuillez jeter les matériaux d'emballage dans le conteneur approprié du centre de collecte des déchets de votre commune.

Avertissement Si vous n'utilisez plus votre appareil :

- Débranchez-le.
- Coupez le cordon d'alimentation au ras de l'appareil et jetez-le avec la prise.
- Éliminez le loquet de la porte ; cela évitera aux enfants de s'enfermer dans l'appareil et de mettre ainsi leur vie en danger.

INSTALLATION

Emplacement

- Par commodité, il est conseillé d'installer l'appareil près de votre lave-linge.
- Le sèche-linge doit être installé dans un lieu propre, à l'abri de la poussière.
- L'air doit pouvoir circuler librement tout autour de l'appareil. N'obstruez pas la grille d'aération frontale ou les grilles d'entrée d'air à l'arrière de l'appareil.
- Pour limiter au maximum les vibrations et le bruit pendant le fonctionnement du sèche-linge, installez-le sur une surface robuste et horizontale.
- Après l'installation du sèche-linge, vérifiez qu'il est bien d'aplomb à l'aide d'un niveau à bulle. S'il n'est pas d'aplomb, rectifiez en relevant ou en abaissant les pieds.
- Les pieds ne doivent jamais être retirés. Veillez à ne pas limiter la circulation de l'air au sol par des tapis à longs poils, des baguettes de bois, etc. Cela pourrait produire une accumulation de chaleur qui nuirait au fonctionnement de l'appareil.

Important

- La température de l'air chaud dégagé par le sèche-linge peut atteindre 60 °C. L'appareil ne doit donc pas être installé sur des sols non résistants aux températures élevées.
- Pendant le fonctionnement du sèche-linge, la température ambiante ne doit pas être inférieure à +5 °C ou supérieure à +35 °C pour ne pas compromettre les performances de l'appareil.
- Si l'appareil doit être déplacé, transportez-le verticalement.
- L'appareil ne doit pas être installé derrière une porte à serrure, une porte coulissante ou une porte battante dotée d'une charnière du côté opposé de celle de l'appareil qui pourrait empêcher l'ouverture complète du sèche-linge.

Retrait des protections de transport

⚠ Attention

Avant de mettre l'appareil en service, il est impératif d'enlever tous les éléments de protection de transport.

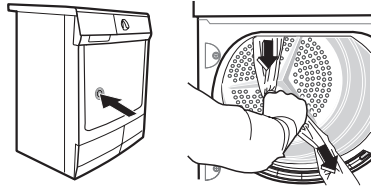

1. Ouvrez la porte.
2. Enlevez les rubans adhésifs à l'intérieur du tambour.
3. Enlevez la gaine plastique avec le rembourrage en polystyrène de l'appareil.

Branchement électrique

Contrôlez les caractéristiques électriques de l'appareil (tension d'alimentation, type de courant, fusibles, etc.) sur la plaque signalétique. La plaque signalétique est située près de la porte (voir le chapitre "Description du produit").

Branchez l'appareil sur une prise avec terre, conformément aux normes et réglementations en vigueur.

⚠ **Avertissement** Le fabricant décline toute responsabilité en cas de dommage ou blessure, suite au non-respect des consignes de sécurité mentionnées ci-dessus.

Le remplacement du cordon d'alimentation de l'appareil doit être effectué par notre service après-vente.

⚠ **Avertissement** La prise doit être facilement accessible après l'installation de l'appareil.

Inversion de la porte

Pour faciliter le chargement et le déchargement du linge, il est possible d'inverser la porte.

⚠ **Avertissement** Cette opération doit être effectuée par un technicien agréé.

Veillez contacter le Service après-vente. Le technicien effectuera l'inversion de la porte à vos frais.

Accessoires spéciaux

• Kit de superposition

Ces kits de superposition permettent d'installer en colonne un sèche-linge et un lave-linge (60 cm de largeur, à chargement frontal) afin de gagner de l'espace. Le lave-linge doit être posé sur le sol et le sèche-linge installé au-dessus. Lisez attentivement la notice fournie avec le kit.

i Disponible auprès du Service Après-vente de votre magasin vendeur

• Kit d'évacuation

Kit d'installation qui permet de vidanger directement dans l'évier ou un siphon l'eau de condensation qui se forme pendant chaque cycle de séchage. Il n'est plus nécessaire de vider le bac d'eau de condensation mais celui-ci doit rester en place dans l'appareil.

Le tuyau doit être fixé à une hauteur appropriée, entre 50 cm et 1 m du sol, et ne doit pas former de boucle. Si possible, raccourcissez le tuyau de vidange. Lisez attentivement la notice fournie avec le kit.

i Disponible auprès du Service Après-vente de votre magasin vendeur

• Socle à tiroir

Pour placer le sèche-linge à une hauteur optimale et disposer de plus d'espace de rangement (p. ex. pour le linge). Lisez attentivement la notice fournie avec le kit.

i Disponible auprès du Service Après-vente de votre magasin vendeur

DESCRIPTION DE L'APPAREIL

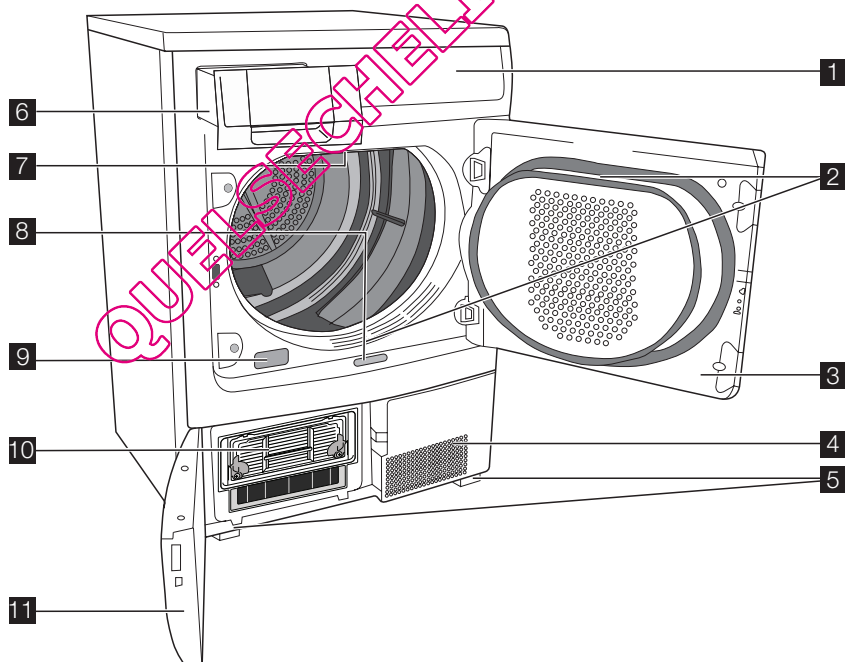

1 Bandeau de commande

2 Filtres à peluches

3 Porte (butée amovible)

4 Grille d'aération

- 5 Pieds réglables
- 6 Bac d'eau de condensation
- 7 Eclairage du tambour
- 8 Bouton-poussoir pour l'ouverture de la porte de base

- 9 Plaque signalétique
- 10 Echangeur thermique
- 11 Portillon du condenseur thermique

BANDEAU DE COMMANDE

Bandeau de commande

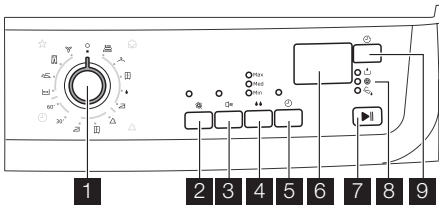

- 1 Sélecteur de programmes et position Arrêt
- 2 Touche **Délicat**
- 3 Touche **Alarme**
- 4 Touche **Séchage**
- 5 Touche **Anti-Froissage**
- 6 Indicateur
- 7 Touche **Départ/Pause**
- 8 Voyants \Rightarrow Condenseur , Filtrés ,
 Réservoir plein
- 9 Touche **Départ différé**

Afficheur

















































SYMBOLE	DESCRIPTION
2 . 3 0	Temps restant (durée du programme chronométrique, durée du départ différé)
	Départ différé
	Cycle de séchage
	Phase de refroidissement
	Phase anti-froissage
	Sécurité enfants
E r E	Erreur, sélection erronée





AVANT D'UTILISER LE SÈCHE-LINGE POUR LA PREMIÈRE FOIS

Afin d'éliminer tout résidu éventuellement généré en cours de production, avant la première utilisation de votre sèche-linge, essuyez le tambour à l'aide d'un chiffon humide

de ou démarrez un cycle court (30 minutes environ) en plaçant quelques chiffons humides dans l'appareil.

TABLEAU DES PROGRAMMES

Programme	Charge max. 1)	Utilisation/propriétés	Disponibles	Étiquette d'entretien
 Coton				
 Très sec	7 kg	Séchage complet des textiles épais ou multicou-ches (ex. linge en tissu éponge, peignoirs de bain)	toutes	 
 Sec	7 kg	Séchage complet des textiles épais, ex. linge en tissu éponge ou serviettes éponge	toutes	 
 Prêt à ranger	7 kg	Séchage complet des textiles d'une épaisseur ho-mogène (ex. linge en tissu éponge, sous-vête-ments, tricotés)	toutes	 
 Légerè-ment humi-de	7 kg	Pour les textiles fins encore à repasser (ex. tri-cots, chemises en coton).	toutes	 
 Prêt à repasser	7 kg	Pour les textiles fins à repasser (ex. lainages, che-mises en coton).	toutes	 
 Synthétiques				
 Très sec	3 kg	Séchage complet des textiles épais ou multicou-ches (ex. pull-overs, linge de lit, linge de table)	toutes	  
 Prêt à ranger	3 kg	Pour les tissus fins ne nécessitant pas de repas-sage (ex. chemises faciles d'entretien, linge de ta-ble, vêtements de bébé, chaussettes, lingerie à baleines ou armatures)	toutes	  
 Prêt à repasser	3 kg	Pour les textiles fins à repasser (ex. lainages, che-mises en coton).	toutes	  
 Minuterie				
30'	1 kg	Pour des articles de linge séparés ou de petites quantités de linge.	toutes à l'ex-ception de Séchage	  
60'	3 kg	Pour des articles de linge séparés ou de petites quantités de linge.	toutes à l'ex-ception de Séchage	  
 Spécial				
 Texti-les mélan-gés	3 kg	Pour le séchage à basse température de textiles en coton et synthétiques.	toutes ;  Délicat 2)	  
 Facile à repasser	1 kg (ou 5 chemi-ses)	Programme doté d'un mécanisme anti-froissage pour le linge facile d'entretien comme les chemi-ses et les chemisiers ; pour limiter le repassage. Le résultat dépend du type de textile et de sa qualité. Placez le linge dans le sèche-linge immé-diatement après l'essorage ; dès qu'il est sec, sortez-le et accrochez-le sur un cintre.	toutes à l'ex-ception de Séchage	  



Programme	Charge max. 1)	Utilisation/propriétés	Disponibles	Étiquette d'entretien
 Jeans	7 kg	Pour les vêtements de sport comme les jeans, les sweat-shirts, etc., en tissus de résistances diverses (ex. au niveau du poignet et du col ou des coutures)	toutes	
 Refrigoisement	1 kg	Pour rafraîchir ou nettoyer les textiles en douceur (N'utilisez que des produits conçus pour les sèche-linge recommandés par le fabricant ; lisez attentivement la notice fournie avec les produits)	 Alarme	





1) Poids maximum des vêtements secs

2) réglé par défaut

UTILISATION QUOTIDIENNE

Tri du linge

- Tri du linge par type de textile :
 - Coton/lin pour les programmes de type  Coton .
 - Textiles mixtes et synthétiques pour les programmes de type  Synthétiques .
- Tri du linge par type d'étiquette : Description des étiquettes d'entretien :

	Séchage en sèche-linge possible en principe
	Séchage à température normale
	Séchage à température réduite
	Séchage en sèche-linge non autorisé

Important N'introduisez pas dans l'appareil de linge humide n'étant pas désigné sur l'étiquette d'entretien comme pouvant être séché en sèche-linge.

Cet appareil peut être utilisé pour tout le linge dont l'étiquette indique qu'il peut être séché en sèche-linge.

- Ne séchez pas les vêtements neufs de couleur avec du linge de couleur claire. Les textiles pourraient déteindre.
- Ne séchez pas de lainages et la bonneterie à l'aide du programme  Très sec . Ils pourraient rétrécir !

Préparation du linge

- Pour éviter que le linge ne s'emmêle : fermez les fermetures Eclair, boutonnez les housses de couettes et nouez les cordons ou les rubans (ex. ceintures de tabliers).

- Videz les poches. Enlevez toutes les pièces métalliques (trombones, épingles de sûreté, etc.).
- Retournez sur l'envers les articles doublés (ex. les anoraks avec doublure en coton ; la doublure doit être à l'extérieur). Ces tissus sécheront mieux.

Important Ne surchargez pas l'appareil. Ne chargez pas plus de **7 kg**.

Mise sous tension de l'appareil

Tournez le sélecteur de programmes sur n'importe quel programme. L'appareil se met sous tension. Quand la porte est ouverte, le tambour est éclairé par l'ampoule interne.

Instructions

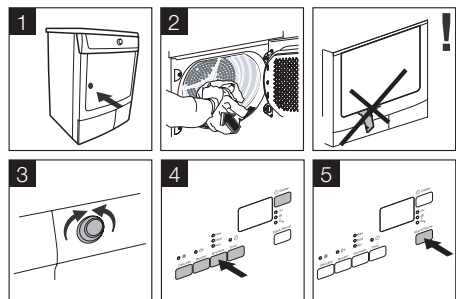

Options de séchage

 Délicat

séchage doux à température réduite des tissus délicats et des textiles sensibles à la chaleur (comme l'acrylique ou la viscose) portant l'étiquette d'entretien : 

 Alarme

Confirmation sonore de :

- fin du programme
- démarrage et fin de la phase anti-froissage
- interruption du programme
- erreur

Séchage

Augmente le degré de séchage du linge jusqu'au niveau sélectionné :

- **Max** - maximum
- **Med** - moyen
- **Min** - minimum

Cette option aide à obtenir des résultats de séchage satisfaisants (non comprise dans certains programmes).

 Anti-froissage

prolonge la phase anti-froissage jusqu'à 90 min, pour éviter que le linge ne se froisse après le séchage ; le linge peut être retiré à tout moment

 Départ Différé

permet de retarder le départ du programme de séchage depuis un minimum de 30 min jusqu'à un maximum de 20 heures

1. sélectionnez le programme de séchage et les fonctions complémentaires
2. appuyez sur la touche Départ Différé à plusieurs reprises jusqu'à ce que le départ différé souhaité s'affiche, par exemple **1 2 H** si le programme doit démarrer au bout de 12 heures
3. pour activer le départ différé, appuyez sur la touche Départ/Pause - le décompte du départ est affiché

Sécurité enfants

La sécurité enfants permet d'éviter le départ involontaire d'un programme ou la modification par inadvertance d'un programme en cours. La sécurité enfants verrouille toutes les touches et le sélecteur de programmes. Elle peut être activée ou désactivée en appuyant simultanément sur les touches Séchage et  Anti-Froissage pendant 5 secondes.

Le symbole :  sur l'écran indique que la Sécurité enfants est activée.

-  Si vous souhaitez modifier les réglages du séchage, vous devez préalablement désactiver la fonction Sécurité enfants. Il n'est pas possible de désactiver la Sécurité enfants au cours de la dernière phase du séchage.



Démarrage du programme

Appuyez sur la touche Départ/Pause . Le programme démarre.





Le déroulement du programme est indiqué par le décompte du *temps de séchage* dans la fenêtre d'affichage.

Modification du programme

Pour modifier un programme en cours, il faut d'abord annuler celui-ci en tournant le sélecteur de programmes sur  *off*, puis sélectionner le nouveau programme.

-  Après le départ du programme, il n'est plus possible de modifier le programme directement. Si vous tournez le sélecteur de programmes sur un autre programme lorsque l'appareil est en cours de fonctionnement, les voyants d'affichage de déroulement de programme et les indicateurs d'alarme clignotent. Si vous appuyez sur une touche d'option (à l'exception de la touche Alarme),  s'affiche. Toutefois, le programme de séchage se poursuit normalement (protection du linge).

Fin du cycle de séchage / retrait du linge

Quand le cycle de séchage est terminé, le symbole anti-froissage apparaît à l'écran  et le symbole  clignote ainsi que les voyants :  *filtre* et  *bac plein* . Si la touche Alarme a été activée, un signal sonore retentit à intervalles répétés pendant environ une minute.

-  Les cycles de séchage sont automatiquement suivis d'une phase anti-froissage qui dure environ 30 minutes. Au cours de cette phase, le tambour tourne par intermittence. Ainsi, le linge ne se tasse pas et ne se froisse pas. Le linge peut être retiré à tout instant au cours de la phase anti-froissage. (Il est recommandé de sortir le linge au plus tard vers la fin de la phase anti-froissage pour éviter qu'il ne se froisse.)

1. Ouvrez la porte.
2. Avant de retirer le linge, retirez les peluches du filtre microfin. Il est conseillé d'enlever les peluches de préférence en s'humectant la main. (Reportez-vous au chapitre "Entretien et nettoyage".)
3. Sortez le linge.
4. Tournez le sélecteur de programmes sur  (Arrêt) .

Important Après chaque cycle de séchage :

- Nettoyez les filtres fin et microfin
 - Videz le bac d'eau de condensation (Reportez-vous au chapitre "Entretien et nettoyage".)
5. Fermez la porte.

NETTOYAGE ET ENTRETIEN

Nettoyage des filtres à peluches

Les filtres retiennent toutes les peluches qui s'accumulent pendant le séchage. Pour assurer un fonctionnement correct du sèche-linge, il est nécessaire de nettoyer les filtres (filtres microfin et à peluches) après chaque cycle de séchage

! **Attention** N'utilisez jamais votre sèche-linge sans avoir installé les filtres ou avec des filtres endommagés ou obstrués.

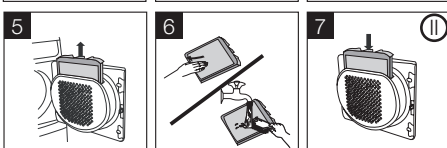
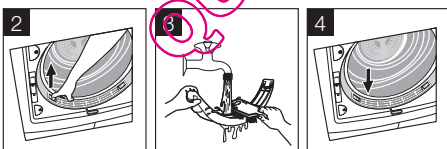
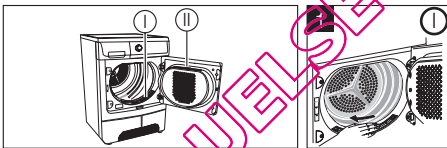
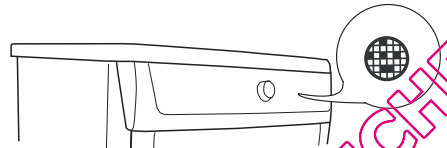

Vidage du bac d'eau de condensation

Videz le bac d'eau de condensation après chaque cycle de séchage.

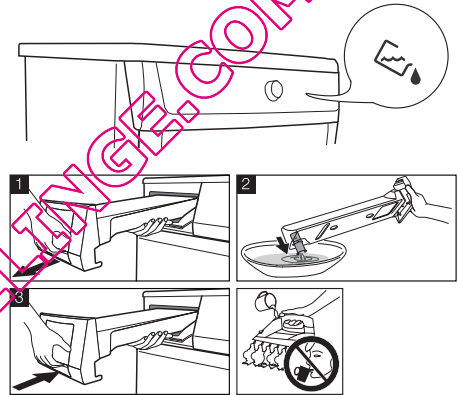

! **Avertissement** L'eau de condensation n'est pas potable et ne doit pas être utilisée pour la préparation des aliments.

i Si le programme s'était interrompu parce que le bac était plein : Appuyez sur la touche Départ/Pause afin que le cycle de séchage continue.

Nettoyage du condenseur

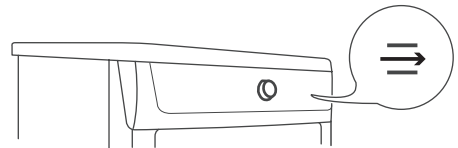

Nettoyage du joint de porte

Nettoyez le joint de porte à l'aide d'un chiffon humide immédiatement après chaque cycle de séchage.

Important

- N'utilisez jamais votre sèche-linge sans condenseur.
- Un condenseur encrassé augmente la consommation d'énergie (en prolongeant le cycle de séchage) et peut endommager le sèche-linge.
- N'utilisez pas d'objets pointus pour le nettoyer.

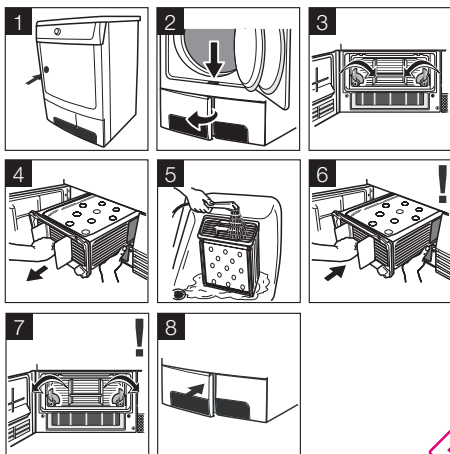

Nettoyage du tambour

! **Attention** Attention ! N'utilisez pas de produits abrasifs ou laine d'acier pour nettoyer le tambour.

i Le calcaire contenu dans l'eau ou les résidus de produits de lavage peuvent laisser un dépôt à peine visible à l'intérieur du tambour. Dans ce cas, le détecteur d'humidité ne peut alors plus reconnaître de manière fiable le taux d'humidité, ce qui peut expliquer que lorsque vous sortez le linge, il risque d'être encore relativement humide.

Nettoyez l'intérieur et les nervures du tambour à l'aide d'un détergent doux et d'un chiffon humide.

Nettoyage du bandeau de commande et de la carrosserie

! **Attention** Attention ! N'utilisez jamais de produits abrasifs ou caustiques.

Utilisez un chiffon humide pour nettoyer la carrosserie et le bandeau de commande.

EN CAS D'ANOMALIE DE FONCTIONNEMENT ...

Dépannage

Anomalie ¹⁾	Cause possible	Solution
Le sèche-linge ne démarre pas.	Le sèche-linge n'est pas branché.	Branchez l'appareil sur le secteur. Vérifiez le fusible dans la boîte à fusibles (installation domestique).
	Porte ouverte.	Fermez la porte de chargement
	La touche Départ/Pause n'est pas appuyée.	Appuyez sur la touche Départ/Pause .
Les résultats de séchage ne sont pas satisfaisants.	Sélection de programme erronée.	Sélectionnez le programme approprié. ²⁾
	Filtres à peluches obstrués.	Nettoyez les filtres à peluches. ³⁾
	Condenseur thermique obstrué.	Nettoyez le condenseur. ³⁾
	Charge max. dépassée.	Respectez le volume de charge max.
	Fentes d'aération recouvertes.	Dégagez les fentes d'aération à la base.
	Présence de résidus à l'intérieur du tambour.	Nettoyez l'intérieur du tambour.
La porte ne ferme pas	Dureté élevée de l'eau.	Réglez la dureté correcte de l'eau ⁴⁾ .
	Filtres non encliquetés.	Installez le filtre fin et/ou encliquez le filtre grossier.

Err (Erreur) s'affiche. ⁵⁾	Tentative de modifier les paramètres après le démarrage du programme.	Mettez le sèche-linge hors tension puis de nouveau sous tension. Réglez les paramètres requis.
Pas d'éclairage du tambour	Le sélecteur de programmes est sur la position ARRÊT .	Tournez-le sur ECLAIRAGE (si disponible) ou sur un quelconque programme.
	L'ampoule est défectueuse.	Remplacez l'ampoule (reportez-vous au chapitre suivant).
Durée anormalement longue apparaissant dans la fenêtre d'affichage ⁵⁾	La durée restant jusqu'à la fin est calculée sur la base de : type, volume et humidité du linge.	C'est un processus automatique ; l'appareil n'est pas pour autant défectueux.
Programme inactif	Bac d'eau de condensation plein.	Videz le bac d'eau de condensation ³⁾ , appuyez sur la touche Départ/Pause .
Cycle de séchage trop court	Volume de linge trop petit/Linge trop sec pour le programme sélectionné.	Sélectionnez un programme chronométrique ou un niveau de séchage supérieur (par ex. Très sec).
Cycle de séchage trop long ⁶⁾	Filtres à peluches obstrués.	Nettoyez les filtres à peluches.
	Volume de charge trop élevé.	Respectez le volume de charge max.
	Le linge n'a pas été suffisamment essoré.	Essorez correctement le linge.
	Température ambiante particulièrement élevée - l'appareil n'est pas pour autant défectueux.	Si possible, réduisez la température de la pièce.

1) Si un message d'erreur s'affiche (par ex. **E51** - uniquement pour les sèche-linge avec fenêtre d'affichage) : Mettez le sèche-linge hors tension puis de nouveau sous tension. Réglez le programme. Appuyez sur la touche DEPART PAUSE . Anomalie de fonctionnement ? - Contactez le Service Après-vente et indiquez-lui le code d'erreur.

2) Suivez les recommandations - reportez-vous au chapitre Tableau des programmes

3) Reportez-vous au chapitre Entretien et nettoyage

4) Reportez-vous au chapitre Réglages de l'appareil

5) uniquement pour les sèche-linge avec fenêtre d'affichage

6) Remarque : Après environ 5 heures, le cycle de séchage s'arrête automatiquement (reportez-vous au chapitre Cycle de séchage complet).

Remplacement de l'ampoule d'éclairage intérieur

Utilisez exclusivement une ampoule spéciale pour sèche-linge. Vous pouvez vous procurer cette ampoule auprès de votre service après-vente.

Important Lorsque l'appareil est sous tension, l'éclairage intérieur s'éteint automatiquement au bout de 4 minutes après l'ouverture de la porte.

 **Avertissement** N'utilisez pas d'ampoules standard ! Elles émettent trop de chaleur et peuvent endommager l'appareil ! Avant de remplacer l'ampoule, débranchez l'appareil ; si le raccordement est fixe : dévissez complètement le fusible ou désactivez-le.

1. Dévissez le diffuseur de l'ampoule (il se trouve immédiatement derrière le hublot de chargement, en haut ; reportez-vous au chapitre « Description de l'appareil »).
2. Remplacez l'ampoule défectueuse.
3. Revissez soigneusement le cache. Avant de revisser le diffuseur, vérifiez que le joint torique est bien positionné. N'utilisez pas le sèche-linge en l'absence du joint torique.

 **Avertissement** Par mesure de sécurité, assurez-vous que le cache est bien serré. Dans le cas contraire, vous ne devez pas mettre le sèche-linge en fonctionnement.

CARACTÉRISTIQUES TECHNIQUES



Paramètre	Valeur
Hauteur x Largeur x Profondeur	85 x 60 x 58 cm
Capacité du tambour	108 l
Profondeur avec porte ouverte	109 cm
Possibilité de réglage en hauteur	1,5 cm
Poids à vide	environ 40 kg
Charge (en fonction du programme) ¹⁾	max. 7 kg
Tension	230 V
Fusible requis	16 A
Puissance totale	2350 W
Classe d'efficacité énergétique	B
Consommation d'énergie (7 kg de coton, préalablement essoré à 1 000 tpm) ²⁾	3,92 kWh
Consommation d'énergie annuelle moyenne	284,1 kWh
Application	Domestique
Température ambiante autorisée	+ 5° C à + 35° C

Valeurs de consommation

Les consommations ont été mesurées dans des conditions d'essai normalisées. Les consommations réelles dépendent des conditions d'utilisation de l'appareil.

Programme	Consommation d'énergie en kWh / temps de séchage moyen en min.
Coton Prêt à ranger ³⁾	3.92 / 125 (7 kg de linge préalablement essoré à 1000 tpm)
	3,75 (7 kg de linge préalablement essoré à 1200 tpm)
	3,60 (7 kg de linge préalablement essoré à 1400 tpm)
	3,20 (7 kg de linge préalablement essoré à 1800 tpm)
Coton Prêt à repasser ³⁾	3.34 / 107 (7 kg de linge préalablement essoré à 1000 tpm)
Synthétiques Prêt à ranger ³⁾	1.33 / 48 (3 kg de linge préalablement essoré à 1200 tpm)

1) Les charges indiquées peuvent varier d'un pays à l'autre en fonction des méthodes de mesure différentes.

2) conformément à la norme EN 61121

3) Conseils pour les organismes de test : Le cycle doit être vérifié en conformité avec la norme EN 61121

RÉGLAGES DE L'APPAREIL

Réglage	Opérations à effectuer
Alarme activée/dés-activée en permanence	L'alarme sera par défaut désactivée. Pour activer/désactiver l'alarme de manière permanente : 1. Placez le sélecteur de programmes sur n'importe quel programme. 2. Appuyez simultanément sur les touches Alarme et Séchage et maintenez-les appuyées pendant environ 5 secondes.

Réglage	Opérations à effectuer
Dureté eau ¹⁾	<ol style="list-style-type: none"> Placez le sélecteur de programmes sur n'importe quel programme. Appuyez simultanément sur les touches Séchage et Départ/Pause pendant environ 5 secondes. Appuyez sur la touche Départ/Pause jusqu'à ce que le niveau souhaité s'affiche : <ul style="list-style-type: none"> - faible conductivité <300 µS/cm - conductivité moyenne 300-600 µS/cm - conductivité élevée >600 µS/cm. Pour mémoriser le réglage, appuyez simultanément sur les touches Séchage et Départ/Pause ou tournez le sélecteur sur la position Arrêt .

1) Selon les zones géographiques, l'eau contient en quantité variable des sels calcaires et minéraux qui changent la valeur de conductivité. Des variations importantes dans la conductivité, par rapport aux valeurs affichées en usine, pourraient légèrement influencer l'humidité résiduelle à la fin du séchage. Votre sèche-linge permet de régler la sensibilité du capteur conductimétrique en fonction de la valeur de la conductivité de l'eau.

MAINTENANCE

En cas d'anomalies de fonctionnement, vérifiez d'abord si vous ne pouvez pas remédier vous-même au dysfonctionnement à l'aide de la notice d'utilisation (Consultez le chapitre *En cas d'anomalie de fonctionnement*).

Si vous ne parvenez pas à remédier au dysfonctionnement, adressez-vous à votre service après vente.

Les informations suivantes sont nécessaires pour pouvoir vous offrir une aide rapide :

- Description du modèle
- Numéro produit (PNC)
- Numéro de série (n° S sur la plaque signalétique collée sur l'appareil - pour trouver

son emplacement, voir le Chapitre *Description du produit*).

- Type d'anomalie

- Éventuellement le message d'erreur affiché par l'appareil.

Afin de disposer des numéros de référence requis de l'appareil, nous vous conseillons de les noter ci-dessous :

Description du modèle :
PNC :
N° S :



www.electrolux.com/shop



QUELSECHLINGE.COM