

*Thinking of you*

 **Electrolux**

notice d'utilisation

[QUELSECHELINGE.COM](http://QUELSECHELINGE.COM)

Sèche-linge

EDH 97951 W

## Electrolux. Thinking of you.

Partagez notre imagination sur [www.electrolux.com](http://www.electrolux.com)

## SOMMAIRE

Avertissements importants	2	Utilisation quotidienne	10
Environnement	4	Panier spécial pour linge délicat	17
Installation	4	Entretien et nettoyage	13
Description de l'appareil	7	En cas d'anomalie de fonctionnement ...	15
Bandeau de commande	8		
Avant la première utilisation	8	Caractéristiques techniques	17
Tableau des programmes	9	Réglages de l'appareil	17

Sous réserve de modifications

## AVERTISSEMENTS IMPORTANTS

**Important Pour votre sécurité et pour garantir une utilisation correcte de l'appareil, lisez attentivement cette notice d'utilisation, ainsi que ses conseils et avertissements, avant d'installer et d'utiliser l'appareil pour la première fois. Pour éviter tout risque d'erreur ou d'accident, veillez à ce que toute personne qui utilise l'appareil connaisse bien son fonctionnement et ses fonctions de sécurité. Conservez cette notice d'utilisation avec votre appareil. Si l'appareil doit être vendu ou cédé à une autre personne, assurez-vous que la notice d'utilisation l'accompagne. Le nouvel utilisateur pourra alors être informé du fonctionnement de celui-ci et des avertissements s'y rapportant.**



veuillez lire la notice d'utilisation avant d'utiliser l'appareil.

**Consignes générales de sécurité**

- Il est interdit de modifier ou d'essayer de modifier les caractéristiques techniques de cet appareil.
- This appliance is not intended for use by persons (including children) with reduced physical and sensory conditions or lack of experience and knowledge, unless they have been given supervision or instruction concerning use of the appliance by a person responsible for their safety.
- Make sure that small children and pets do not climb inside the drum. To avoid

this, please check into the drum before using.

- Les objets tels que les pièces de monnaie, les épingles de sûreté, les clous, les vis, les cailloux ou tout autre objet dur, tranchant, peuvent provoquer d'importants dégâts et ne doivent pas être placés dans l'appareil.
- Pour éviter les risques d'incendie dus à un séchage excessif, n'utilisez pas l'appareil pour le séchage des pièces de linge suivantes : coussins, oreillers, couvertures matelassées et similaires (ces pièces accumulent la chaleur).
- Les pièces contenant de l'éponge de caoutchouc (mousse de latex), les bonnets de bains, tissus imperméables, articles renforcés de caoutchouc ou vêtements et taies d'oreiller rembourrés d'éponge de caoutchouc ne doivent pas être séchés dans un sèche-linge.
- Débranchez toujours l'appareil après son utilisation, nettoyage et entretien.
- N'essayez en aucun cas de réparer l'appareil vous-même. Les réparations effectuées par du personnel non qualifié peuvent provoquer des blessures ou le mauvais fonctionnement de l'appareil. Contactez le Service Après-vente de votre magasin vendeur. Exigez des pièces de rechange certifiées Constructeur.
- Le linge sale, taché d'huile culinaire, d'acétone, d'essence, de kérosène, de produit détachant, de térébenthine, de cire ou de décapant pour cire doit être lavé à l'eau chaude avec une plus grande quantité de lessive avant d'être séché dans le sèche-linge.

- **Risque d'explosion** : ne séchez jamais du linge qui serait entré en contact avec des solvants inflammables (essence, alcool dénaturé, fluide de nettoyage à sec et similaire). Ces substances sont volatiles et pourraient causer une explosion. Ne séchez que du linge lavé à l'eau.
- **Risque d'incendie** : le linge taché ou imbibé d'huile végétale ou d'huile culinaire peut être à l'origine d'un incendie et ne doit pas être placé dans le sèche-linge.
- Si le linge a été lavé avec un produit détachant, effectuez un cycle de rinçage supplémentaire avant de le mettre dans le sèche-linge.
- Please make sure that no gas lighters or matches have accidentally been left in pockets of garments incase they are loaded into appliance
- Avant d'utiliser l'appareil, enlevez tous les éléments de protection de transport. En cas de non-respect de cette recommandation, l'appareil ou les accessoires risquent d'être sérieusement endommagés. Voir le chapitre correspondant dans cette notice d'utilisation.
- Ne confiez les travaux électriques de votre habitation nécessaires à l'installation de votre appareil qu'à un électricien qualifié.
- Si l'appareil est placé sur une moquette, ajustez les pieds afin de permettre à l'air de circuler librement sous l'appareil.
- Après avoir installé l'appareil, vérifiez qu'il n'écrase pas le cordon d'alimentation.
- Si le sèche-linge est placé au-dessus d'un lave-linge, utilisez le kit de superposition (accessoire en option).



### Avertissement

- **Risk of fire! Never stop a tumble dry before the end of the drying cycle unless all items are quickly removed and spread out so that the heat is dissipated.**
- **Éliminez régulièrement les peluches présentes autour du sèche-linge.**
- **Risque de choc électrique !** N'utilisez jamais d'appareils à vapeur ou à haute pression pour nettoyer l'appareil.
- Le cycle de séchage se termine par une phase sans chauffage (cycle de refroidissement) pour éviter que le linge ne reste longtemps à haute température et ne subisse des dommages.
- Ne séchez jamais dans l'appareil d'articles ayant été traités avec des produits chimiques, tels que les produits utilisés pour le nettoyage à sec.
- Aérez suffisamment la pièce pour éviter le reflux de gaz provenant d'appareils utilisant d'autres combustibles.

### Installation

- Cet appareil est lourd. Faites attention lors de son déplacement.
- Déballez l'appareil et vérifiez qu'il n'est pas endommagé. En cas de doute, ne l'utilisez pas et contactez le magasin vendeur.

### Usage prévu

- Cet appareil est destiné à un usage particulier. Ne l'utilisez pas à des fins commerciales ou industrielles ou pour d'autres buts que celui pour lequel il a été conçu.
- Ne séchez en machine que les articles pouvant supporter ce traitement. Suivez les indications se trouvant sur l'étiquette dont chaque article est muni.
- N'introduisez dans le sèche-linge que du linge propre.
- Ne surchargez pas l'appareil. Voir le chapitre correspondant dans cette notice d'utilisation.
- Ne placez pas de linge non essoré dans le sèche-linge.
- Ne séchez pas en machine les articles entrés en contact avec des détachants volatiles. Si de tels détachants sont utilisés avant le lavage en machine, il faudra attendre que le produit se soit évaporé avant d'introduire les articles dans l'appareil.
- Le cordon d'alimentation ne doit jamais être tiré au niveau du cordon ; mais toujours au niveau de la prise.
- N'utilisez jamais le sèche-linge si le cordon d'alimentation, le bandeau de commande, le plan de travail ou la base sont endommagés et permettent l'accès à l'intérieur de l'appareil.

- Les assouplissants ou autres produits similaires doivent être utilisés conformément aux instructions de leur fabricant.
- **Attention - surface chaude** : Ne touchez pas le cache de l'ampoule d'éclairage de porte quand l'éclairage est en fonctionnement.  
(Uniquement les sèche-linge avec éclairage intérieur du tambour)

### Sécurité enfants

- Cet appareil ne doit pas être utilisé par de jeunes enfants ou des personnes infirmes sans supervision.
- Les enfants ne sont pas toujours conscients des dangers associés à l'utilisation

## ENVIRONNEMENT

Le symbole  sur le produit ou son emballage indique que ce produit ne peut être traité comme déchet ménager. Il doit être remis au point de collecte dédié à cet effet (collecte et recyclage du matériel électrique et électronique).

En procédant à la mise au rebut de l'appareil dans les règles de l'art, nous préservons l'environnement et notre sécurité, s'assurant ainsi que les déchets seront traités dans des conditions optimum. Pour obtenir plus de détails sur le recyclage de ce produit, veuillez prendre contact avec les services de votre commune ou le magasin où vous avez effectué l'achat.

### Informations liées à la protection de l'environnement

Les matériaux d'emballage respectent l'environnement et sont recyclables. Les éléments en plastique sont identifiés par les si-

des appareils électriques. Veillez à ce que les enfants ne jouent pas avec l'appareil.

### ⚠ Avertissement

- Risque d'étouffement ! Les matériaux d'emballage (par ex. les films plastiques, le polystyrène) représentent un danger pour les enfants - Gardez-les hors de leur portée.
- Rangez les détergents en lieu sûr, hors de la portée des enfants.
- Assurez-vous que ni les enfants ni les animaux domestiques ne pénètrent dans le tambour.

gles >PE<, >PS< etc. Veuillez jeter les matériaux d'emballage dans le conteneur approprié du centre de collecte des déchets de votre commune.

**Important** Dans la pompe à chaleur de votre sèche-linge se trouve un circuit frigorifique fermé doté d'un réfrigérant ne contenant pas de HCFC. Le circuit frigorifique de la pompe à chaleur ne doit pas être endommagé.

⚠ **Avertissement** Si vous n'utilisez plus votre appareil :

- Débranchez-le.
- Coupez le cordon d'alimentation au ras de l'appareil et jetez-le avec la prise.
- Démontez le loquet de la porte. Cela évitera aux enfants de s'enfermer dans l'appareil et de mettre ainsi leur vie en danger.

## INSTALLATION

### Transport de l'appareil

**Important** Inclinez l'appareil vers la gauche (voir illustration) s'il n'est pas possible de le transporter verticalement.

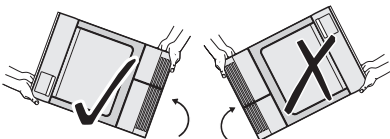

⚠ **Avertissement** Si l'appareil n'a pas été transporté en position verticale, laissez-le pendant 12 heures en position verticale avant de le brancher de manière à ce que l'huile retourne vers le compresseur. Si vous ne suivez pas cette consigne, le compresseur pourrait être endommagé.

### Emplacement

- Par commodité, il est conseillé d'installer l'appareil près de votre lave-linge.

- Le sèche-linge doit être installé dans un lieu propre, à l'abri de la poussière.
- L'air doit pouvoir circuler librement tout autour de l'appareil. N'obstruez pas la grille d'aération frontale ou les grilles d'entrée d'air à l'arrière de l'appareil.
- Pour limiter au maximum les vibrations et le bruit pendant le fonctionnement du sèche-linge, installez-le sur une surface robuste et horizontale.
- Après l'installation du sèche-linge, vérifiez qu'il est bien d'aplomb à l'aide d'un niveau à bulle. S'il n'est pas d'aplomb, rectifiez en relevant ou en abaissant les pieds.
- Les pieds ne doivent jamais être retirés. Veillez à ne pas limiter la circulation de l'air au sol par des tapis à longs poils, des baguettes de bois, etc. Cela pourrait produire une accumulation de chaleur qui nuirait au fonctionnement de l'appareil.

### Important

- La température de l'air chaud dégagé par le sèche-linge peut atteindre 60 °C. L'appareil ne doit donc pas être installé sur des sols non résistants aux températures élevées.
- Pendant le fonctionnement du sèche-linge, la température ambiante ne doit pas être inférieure à +5 °C ou supérieure à +35 °C pour ne pas compromettre les performances de l'appareil.
- Si l'appareil doit être déplacé, transportez-le verticalement.
- L'appareil ne doit pas être installé derrière une porte à serrure, une porte coulissante ou une porte battante dotée d'une charnière du côté opposé de celle de l'appareil qui pourrait empêcher l'ouverture complète du sèche-linge.

### Retrait des protections de transport

#### ⚠ Attention

Avant de mettre l'appareil en service, il est impératif d'enlever tous les éléments de protection de transport.

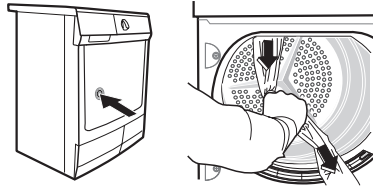

1. Ouvrez la porte.
2. Enlevez les rubans adhésifs à l'intérieur du tambour.
3. Enlevez la gaine plastique avec le rembourrage en polystyrène de l'appareil.

### Déballage du panier spécial pour linge délicat

- ⚠ **Attention** Avant de mettre l'appareil en fonctionnement, sortez le panier et enlevez tous les éléments d'emballage. L'intérieur du tambour doit être propre.

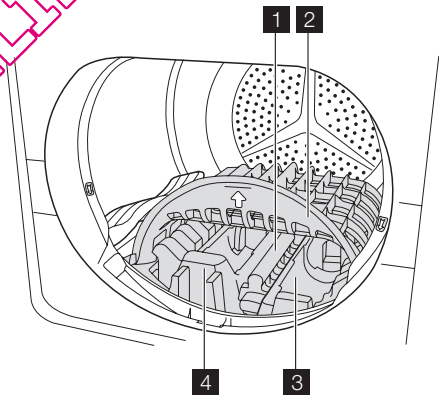

Pour déballer le panier :

1. Retirez la protection centrale en polystyrène en la tirant vers l'extérieur.

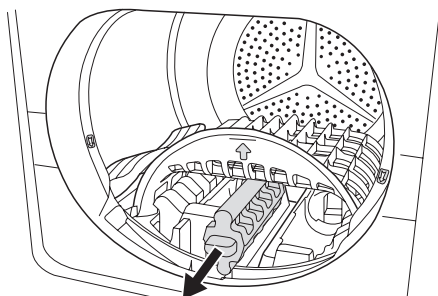

Desserrez les protections en polystyrène 3 et 4.

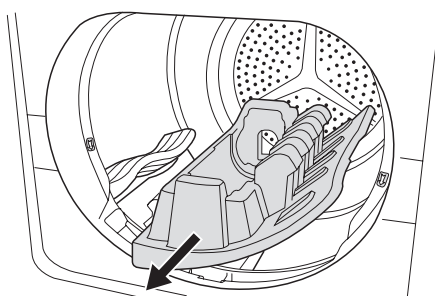

4. Retirez la protection à gauche en polystyrène en la tirant vers l'extérieur.

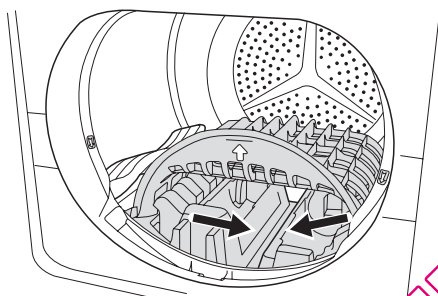

2. Soulevez légèrement le panier et sortez le délicatement du tambour.

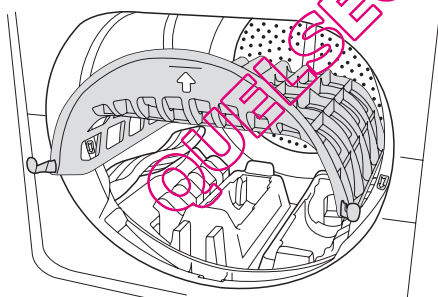

3. Retirez la protection à droite en polystyrène en la tirant vers l'extérieur.

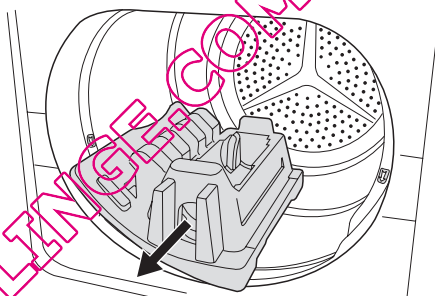

### Branchement électrique

Contrôlez les caractéristiques électriques de l'appareil (tension d'alimentation, type de courant, fusibles, etc.) sur la plaque signalétique. La plaque signalétique est située près de la porte (voir le chapitre "Description du produit").

**Branchez l'appareil sur une prise avec terre, conformément aux normes et réglementations en vigueur.**

**⚠ Avertissement Le fabricant décline toute responsabilité en cas de dommage ou blessure, suite au non-respect des consignes de sécurité mentionnées ci-dessus.**

**Le remplacement du cordon d'alimentation de l'appareil doit être effectué par notre service après-vente.**

**⚠ Avertissement La prise doit être facilement accessible après l'installation de l'appareil.**

## Inversion de la porte

Pour faciliter le chargement et le déchargement du linge, il est possible d'inverser la porte.

**⚠ Avertissement** Cette opération doit être effectuée par un technicien agréé.

Veillez contacter le Service après-vente. Le technicien effectuera l'inversion de la porte à vos frais.

## Accessoires spéciaux

### • Kit de superposition

Ces kits de superposition permettent d'installer en colonne un sèche-linge et un lave-linge (60 cm de largeur, à chargement frontal) afin de gagner de l'espace. Le lave-linge doit être posé sur le sol et le sèche-linge installé au-dessus. Lisez attentivement la notice fournie avec le kit.

**i** Disponible auprès du Service Après-vente de votre magasin vendeur

### • Kit d'évacuation

Kit d'installation qui permet de vidanger directement dans l'évier ou un siphon l'eau de condensation qui se forme pendant chaque cycle de séchage. Il n'est plus nécessaire de vider le bac d'eau de condensation mais celui-ci doit rester en place dans l'appareil.

Le tuyau doit être fixé à une hauteur appropriée, entre 50 cm et 1 m du sol, et ne doit pas former de boucle. Si possible, raccourcissez le tuyau de vidange. Lisez attentivement la notice fournie avec le kit.

**i** Disponible auprès du Service Après-vente de votre magasin vendeur

### • Socle à tiroir

Pour placer le sèche-linge à une hauteur optimale et disposer de plus d'espace de rangement (p. ex. pour le linge). Lisez attentivement la notice fournie avec le kit.

**i** Disponible auprès du Service Après-vente de votre magasin vendeur

## DESCRIPTION DE L'APPAREIL

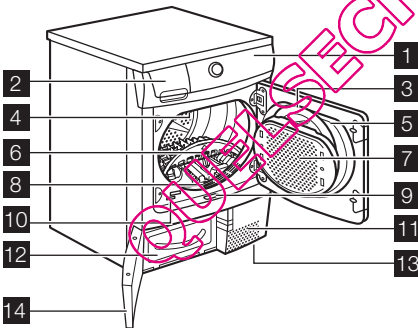

- 2 Bac d'eau
- 3 Filtres fins
- 4 Éclairage du tambour
- 5 Porte (réversible)
- 6 Panier spécial pour linge délicat
- 7 Filtres grossiers
- 8 Filtres à peluches
- 9 Touche d'ouverture du portillon
- 10 Plaque signalétique
- 11 Circulation d'air
- 12 Filtre à peluches
- 13 Pieds réglables
- 14 Portillon du condenseur thermique

1 Bandeau de commande

## BANDEAU DE COMMANDE



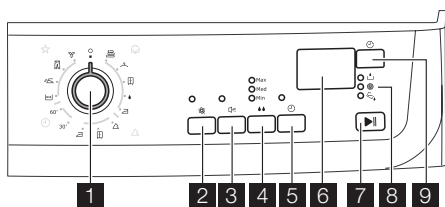

## Bandeau de commande

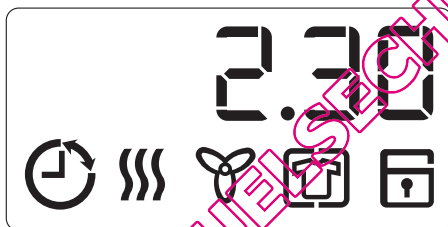

- 1** Sélecteur de programmes et position  Arrêt
- 2** Touche **Délicat**
- 3** Touche **Alarme**
- 4** Touche **Séchage**
- 5** Touche **Minuterie**
- 6** Écran
- 7** Touche **Départ/Pause**
- 8** Voyants  $\Rightarrow$  Condenseur ,  Filtres ,  Réservoir plein
- 9** Touche **Départ Différé**

## Afficheur



SYMBOLE	DESCRIPTION
2 . 3 0	Temps restant (durée du programme chronométrique, durée du départ différé)
	Départ différé
	Cycle de séchage
	Phase de refroidissement
	Phase anti-froissage
	Sécurité enfants
E r r	Erreur, sélection erronée









































## AVANT LA PREMIÈRE UTILISATION

Afin d'éliminer tout résidu éventuellement généré en cours de production, avant la première utilisation de votre sèche-linge, essuyez le tambour à l'aide d'un chiffon humide ou démarrez un cycle court (30 minutes environ) en plaçant quelques chiffons humides dans l'appareil.

Au début du programme de séchage (pendant 3 à 5 mn), l'appareil fera un peu plus de bruit. Ceci est lié au démarrage du compresseur, et c'est le cas pour tous les appareils électriques comme les réfrigérateurs, les congélateurs etc.



## TABLEAU DES PROGRAMMES

Programme	Charge <sup>1)</sup>	Utilisation/propriétés	Options	Étiquette d'entretien
 <b>Coton</b>				
 <b>Très sec</b>	7 kg	Séchage complet des textiles épais ou multicou-ches (ex. linge en tissu éponge, peignoirs de bain)	exceptés ceux nécessi- tant la  Délicat et  Mi- nuterie	 
 <b>Sec</b>	7 kg	Séchage complet des textiles épais (ex. linge en tissu éponge, serviettes éponges, coton).	exceptés ceux nécessi- tant la  Délicat et  Mi- nuterie	 
 <b>Prêt à ranger</b>	7 kg	Séchage complet des textiles d'une épaisseur ho- mogène (ex. linge en tissu éponge, sous-vête- ments, tricotés)	exceptés ceux nécessi- tant la  Délicat et  Mi- nuterie	 
 <b>Prêt à repasser</b>	7 kg	Séchage complet du linge en coton ou en lin d'épaisseur normale (ex. linge de lit ou de table)	exceptés ceux nécessi- tant la  Délicat et  Mi- nuterie	 
 <b>Synthétiques</b>				
 <b>Très sec</b>	3 kg	Séchage complet des textiles épais ou multicou-ches (ex. pull-overs, linge de lit, linge de table)	exceptés ceux nécessi- tant la  Mi- nuterie	 
 <b>Prêt à ranger</b>	3 kg	Séchage complet des tissus fins ne nécessitant pas de repassage (ex. chemises en synthétique, linge de table, vêtements de bébé, chaussettes, lingerie à baleines ou armatures)	exceptés ceux nécessi- tant la  Mi- nuterie	 
 <b>Prêt à repasser</b>	3 kg	Séchage complet des tissus fins à repasser (ex. tricotés, chemises)	exceptés ceux nécessi- tant la  Mi- nuterie .	 
 <b>Spécial</b>				
 <b>Texti- les mélan- ges</b>	3 kg	Séchage à basse température de textiles en co- ton et synthétiques	exceptés ceux nécessi- tant la  Délicat et  Mi- nuterie	 

Programme	Charge <sup>1)</sup>	Utilisation/propriétés	Options	Étiquette d'entretien
Minute-rie	7 kg	Séchage complet du linge pendant la durée de séchage réglée par l'utilisateur.	Alarme,  Minuterie,  Départ Différé	
Jeans	7 kg	Séchage complet des vêtements de sport comme les jeans, les sweat-shirts, etc., en tissus de résistances diverses (ex. au niveau du poignet et du col ou des coutures).	exceptés ceux nécessitant la  Délicat et  Minuterie	
Facile à repasser	1 kg (ou 5 chemises)	Séchage complet des vêtements faciles à entretenir, tels que les chemises et chemisiers. Ce programme permet un repassage plus facile. Pour des résultats optimaux, nous vous recommandons de secouer les vêtements humides et de les insérer directement dans le sèche-linge. À la fin du programme, retirez les vêtements et mettez-les sur un cintre,	exceptés ceux nécessitant la  Délicat et  Minuterie	
<b>Panier</b>				
Laine <sup>2)</sup>	1 kg	Pour sécher les vêtements en laine. Il est nécessaire avec ce programme de régler la Minuterie. Nous vous recommandons de sortir immédiatement les vêtements sitôt le programme terminé.	Alarme,  Minuterie,  Départ Différé	
Chaussures de sport <sup>2)</sup>	1 paire	Pour sécher délicatement une paire de chaussures de sport lavée et essorée à 1000 tr/min. Il est nécessaire avec ce programme de régler la Minuterie.	Alarme,  Minuterie,  Départ Différé	
Refroidissement	1 kg	Pour rafraîchir rapidement les vêtements.	Alarme	

1) Poids maximum des vêtements secs.

2) Uniquement pour sécher avec le panier.

## UTILISATION QUOTIDIENNE

### Tri du linge

- Tri du linge par type de textile :
  - Coton/lin pour les programmes de type Coton.
  - Textiles mixtes et synthétiques pour les programmes de type Synthétiques.
- Tri du linge par type d'étiquette : Description des étiquettes d'entretien :



Séchage en sèche-linge possible dans tous les cas



Séchage en tambour à température normale



Séchage à température modérée





Séchage en sèche-linge **non** autorisé

**Important** N'introduisez pas dans l'appareil de linge humide n'étant pas désigné sur l'étiquette d'entretien comme pouvant être séché en sèche-linge.

Cet appareil peut être utilisé pour tout le linge dont l'étiquette indique qu'il peut être séché en sèche-linge.

- Ne séchez pas les vêtements neufs de couleur avec du linge de couleur claire. Les textiles pourraient déteindre.

- Ne séchez pas les lainages et la bonneterie à l'aide du programme  Très sec . Ils pourraient rétrécir !
- La laine et les textiles à base de laine peuvent être séchés à l'aide du programme  Laine . Il convient de bien essorer les vêtements en laine avant le cycle de séchage (maximum 1200 tr/min). Séchez uniquement les textiles en laine ensemble s'ils sont similaires en texture, couleur et poids, et s'ils peuvent supporter ce traitement. Séchez le linge en laine très lourd séparément.

### Préparation du linge

- Pour éviter que le linge ne s'emmêle : fermez les fermetures Eclair, boutonnez les housses de couettes et nouez les cordons ou les rubans (ex. ceintures de tabliers).
- Videz les poches. Enlevez toutes les pièces métalliques (trombones, épingles de sûreté, etc.).
- Retournez sur l'envers les articles doublés (ex. les anoraks avec doublure en coton : la doublure doit être à l'extérieur). Ces tissus sécheront mieux.

**Important** Ne surchargez pas l'appareil. Ne chargez pas plus de **7 kg**.

### Mise sous tension de l'appareil

Tournez le sélecteur de programmes sur n'importe quel programme. L'appareil se met sous tension. Quand la porte est ouverte, le tambour est éclairé par l'ampoule interne.

### Instructions

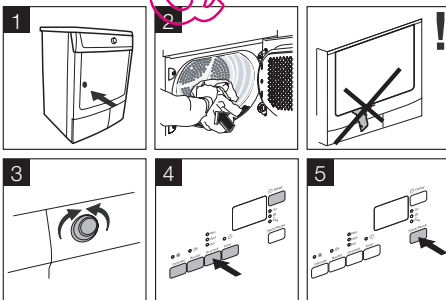

### Options de séchage



Délicat

séchage doux à température réduite des tissus délicats et des textiles sensibles à la chaleur (comme l'acrylique ou la viscose) portant l'étiquette d'entretien : 

### Alarme

Confirmation sonore de :

- fin du programme
- démarrage et fin de la phase anti-froissage
- interruption du programme
- erreur

### Séchage

Augmente le degré de séchage du linge jusqu'au niveau sélectionné :

- **Maxi** - *maximum*
- **Médium** - *moyen*
- **Mini** - *minimum*

Cette option aide à obtenir des résultats de séchage satisfaisants (non comprise dans certains programmes).

### Minuterie

Permet de sélectionner un temps de séchage individuel de 20 min. minimum à 3 heures maximum par paliers de 10 min - appuyez sur la touche jusqu'à ce que la durée du programme souhaité s'affiche, par exemple, **1 20** - correspond à une durée de 1 heure et 20 minutes ; actif avec le programme approprié

### Départ Différé

permet de retarder le départ du programme de séchage depuis un minimum de 30 min jusqu'à un maximum de 20 heures

1. sélectionnez le programme de séchage et les fonctions complémentaires.
2. appuyez sur la touche Départ Différé à plusieurs reprises jusqu'à ce que le départ différé souhaité s'affiche, par exemple **1 2 H** si le programme doit démarrer au bout de 12 heures
3. pour activer le départ différé, appuyez sur la touche Départ/Pause - le décompte du départ est affiché

### Sécurité enfants

La sécurité enfants permet d'éviter le départ involontaire d'un programme ou la modification par inadvertance d'un programme en cours. La sécurité enfants verrouille toutes les touches et le sélecteur de programmes. Elle peut être activée ou désactivée en appuyant simultanément sur les touches Séchage et  Minuterie pendant 5 secondes.

Le symbole  sur l'écran indique que la Sécurité enfants est activée.

- i** Si vous souhaitez modifier les réglages du séchage, vous devez préalablement désactiver la fonction Sécurité enfants. Il n'est pas possible de désactiver la Sécurité enfants au cours de la dernière phase du séchage.



### Démarrage du programme

Appuyez sur la touche Marche/Arrêt. Le programme démarre.

Le déroulement du programme est indiqué par le décompte du *temps de séchage* dans la fenêtre d'affichage.

### Modification du programme

Pour modifier un programme en cours, il faut d'abord annuler celui-ci en tournant le sélecteur de programmes sur  *off*, puis sélectionner le nouveau programme.

- i** Après le départ du programme, il n'est plus possible de modifier le programme directement. Si vous tournez le sélecteur de programmes sur un autre programme lorsque l'appareil est en cours de fonctionnement, les voyants d'affichage de déroulement de programme et les indicateurs d'alarme clignotent. Si vous appuyez sur une touche d'option (à l'exception de la touche Alarme),   s'affiche. Toutefois, le programme de séchage se poursuit normalement (protection du linge).

### Fin du cycle de séchage / retrait du linge





Quand le cycle de séchage est terminé, le symbole anti-froissage apparaît à l'écran .

## PANIER SPÉCIAL POUR LINGE DÉLICAT

Panier spécial pour sécher délicatement les articles en laine lavables en machine et les chaussures de sport. Incomparable pour sécher la laine mouillée - le mouvement mécanique est éliminé, la protection contre le feu-trage est assurée.

- i** Pour savoir comment déballer le panier pour linge délicat, consultez le chapitre *Installation*.

**Important** Avant d'installer le panier, vérifiez le tambour. **Il doit être vide !**

et le symbole    clignote ainsi que les voyants :  *filtre* et  *bac plein*. Si la touche Alarme a été activée, un signal sonore retentit à intervalles répétés pendant environ une minute.

- i** Les cycles de séchage sont automatiquement suivis d'une phase anti-froissage qui dure environ 30 minutes. Au cours de cette phase, le tambour tourne par intermittence. Ainsi, le linge ne se tasse pas et ne se froisse pas. Le linge peut être retiré à tout instant au cours de la phase anti-froissage. (Il est recommandé de sortir le linge au plus tard vers la fin de la phase anti-froissage pour éviter qu'il ne se froisse.)

- Ouvrez la porte.
- Avant de retirer le linge, retirez les peluches du filtre microfibre. Il est conseillé d'enlever les peluches de préférence en s'humectant la main. (Reportez-vous au chapitre "Entretien et nettoyage".)
- Sortez le linge.
- Tournez le sélecteur de programmes sur  (Arrêt).

**Important** Après chaque cycle de séchage :

- Nettoyez les filtres fin et microfibre
- Videz le bac d'eau de condensation (Reportez-vous au chapitre "Entretien et nettoyage".)
- 5. Fermez la porte.

Les chaussures de sport ne peuvent pas être séchées sans le panier et ce pour ne pas endommager le tambour.

### Installation et utilisation

- Ouvrez la porte.
- Insérez le panier avec précaution en le faisant reposer sur ses deux supports à l'avant du rebord en plastique.

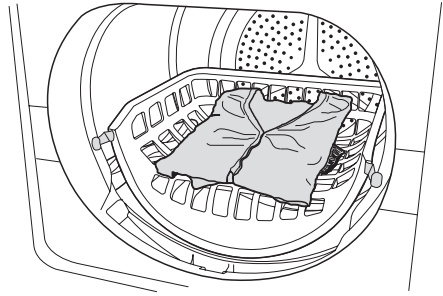
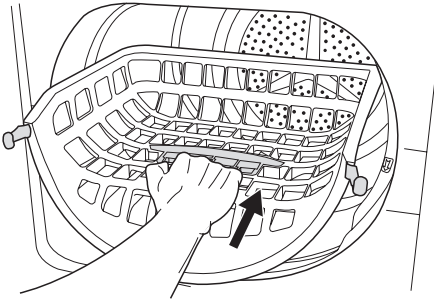

- ouvrez le support et mettez les chaussures dessus

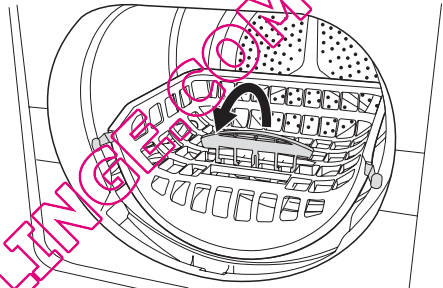
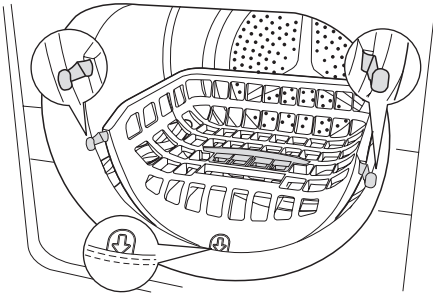

3. Placez les articles en laine ou la paire de chaussures de sport dans le panier.
4. Sélectionnez le programme et le temps de séchage adaptés au linge séché avec le panier.
5. Appuyez sur la touche Départ/Pause.
6. À la fin du programme, ouvrez la porte et sortez les articles en laine ou les chaussures de sport.
7. Mettez le sélecteur de programmes sur la position Arrêt.
8. Sortez le panier du tambour.

- retirez les semelles et placez-les à côté des chaussures dans le panier, puis nouez les lacets

### Conseils pour le séchage

- pour obtenir d'excellents résultats, étalez les articles en laine sur le panier, puis roulez-les
- sans les écraser ni les plier

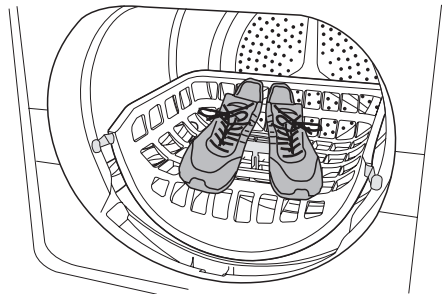

## ENTRETIEN ET NETTOYAGE

### Nettoyage des filtres à peluches

Les filtres retiennent toutes les peluches qui s'accumulent pendant le séchage. Pour assurer un fonctionnement correct du sèche-linge, il est nécessaire de nettoyer les filtres (filtres microfin et à peluches) après chaque cycle de séchage

- !** **Attention** N'utilisez jamais votre sèche-linge sans avoir installé les filtres ou avec des filtres endommagés ou obstrués.

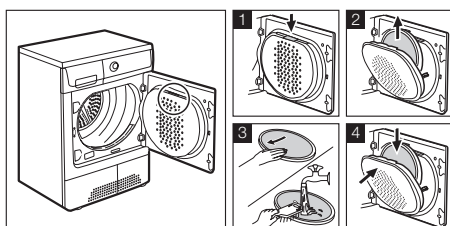
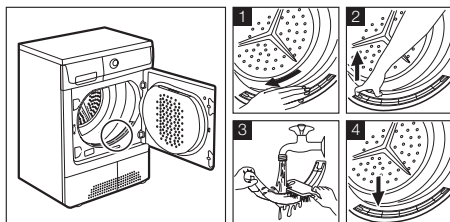
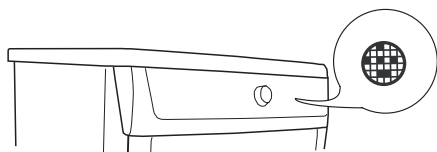

### Nettoyage du joint de porte

Nettoyez le joint de porte à l'aide d'un chiffon humide immédiatement après chaque cycle de séchage.

### Vidage du bac d'eau de condensation

Videz le bac d'eau de condensation après chaque cycle de séchage.

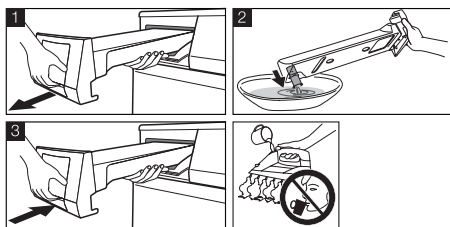
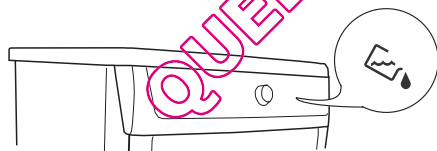

**⚠ Avertissement** L'eau de condensation n'est pas potable et ne doit pas être utilisée pour la préparation des aliments.

**i** Si le programme s'était interrompu parce que le bac était plein : Appuyez sur la touche Marche/Arrêt afin que le cycle de séchage continue.

### Nettoyage du filtre du condenseur thermique

**i** Il est nécessaire de nettoyer les filtres à peluches situés à la base de l'appareil (au bout de 3 cycles). Les deux filtres sont situés dans la base de l'appareil. Il se peut que de l'eau s'accumule dans le boîtier du filtre; il est donc normal que les filtres du condenseur thermique soient mouillés

### Important

- N'utilisez pas le sèche-linge sans le filtre à peluches.
- Des filtres encrassés augmentent la consommation d'énergie (en prolongeant le cycle de séchage) et peuvent endommager l'appareil.
- Une pompe à chaleur encrassée ne peut être nettoyée que par le biais d'un processus coûteux.
- Enlevez les peluches du condenseur thermique tous les 6 mois environ à l'aide de l'éponge fournie. A cet effet, veuillez utiliser des gants en caoutchouc (image 7).

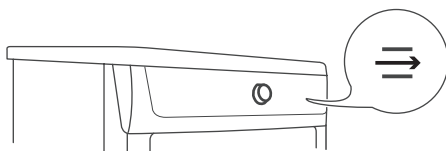

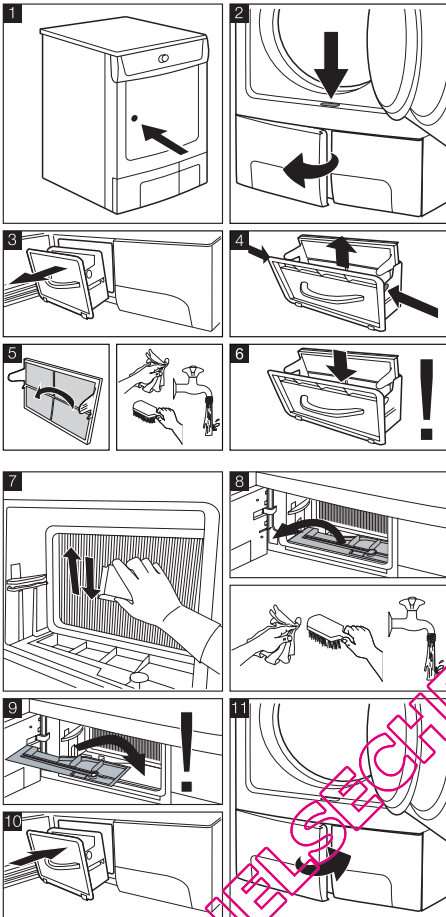

### Pour nettoyer le tambour

**!** **Attention** Ne pas utiliser de produits abrasifs pour nettoyer le tambour. Utilisez un détergent doux pour nettoyer l'intérieur et les pales du tambour.

**i** Gardez propres la surface interne et les pales du tambour. Des dépôts provenant des minéraux dissous dans l'eau et des agents de nettoyage peuvent s'accumuler sur la surface interne du tambour. Ceci peut être la cause d'un séchage insuffisant du linge.

### Nettoyage du bandeau de commandes et de la carrosserie

**!** **Attention** N'utilisez pas de produits nettoyants pour meubles ou des agents de nettoyage agressifs pour nettoyer l'appareil. Lavez la carrosserie et le bandeau de commandes à l'eau savonneuse. Rincez et séchez soigneusement.

## EN CAS D'ANOMALIE DE FONCTIONNEMENT ...

### Dépannage

Anomalie <sup>1)</sup>	Cause possible	Solution
Le sèche-linge ne démarre pas.	Le sèche-linge n'est pas branché.	Branchez l'appareil sur le secteur. Vérifiez le fusible dans la boîte à fusibles (installation domestique).
	Porte ouverte.	Fermez la porte de chargement
	La touche DEPART PAUSE n'est pas appuyée.	Appuyez sur la touche DEPART PAUSE .
Les résultats de séchage ne sont pas satisfaisants.	Sélection de programme erronée.	Sélectionnez le programme approprié. <sup>2)</sup>
	Filtres à peluches obstrués.	Nettoyez les filtres à peluches. <sup>3)</sup>
	Condenseur thermique obstrué.	Nettoyez le condenseur. <sup>3)</sup>

	Charge max. dépassée.	Respectez le volume de charge max.
	Fentes d'aération recouvertes.	Dégagez les fentes d'aération à la base.
	Présence de résidus à l'intérieur du tambour.	Nettoyez l'intérieur du tambour.
	Dureté élevée de l'eau.	Réglez la dureté correcte de l'eau <sup>4)</sup> .
La porte ne ferme pas	Filtres non encliquetés.	Installez le filtre fin et/ou encliquetez le filtre grossier.
<b>Err</b> ( Erreur ) s'affiche. <sup>5)</sup>	Tentative de modifier les paramètres après le démarrage du programme.	Mettez le sèche-linge hors tension puis de nouveau sous tension. Réglez les paramètres requis.
Pas d'éclairage du tambour	Le sélecteur de programmes est sur la position ARRÊT .	Tournez-le sur ECLAIRAGE (si disponible) ou sur un quelconque programme.
	L'ampoule est défectueuse.	Remplacez l'ampoule (reportez-vous au chapitre suivant).
Durée anormalement longue apparaissant dans la fenêtre d'affichage <sup>5)</sup>	La durée restant jusqu'à la fin est calculée sur la base de : type, volume et humidité du linge.	C'est un processus automatique ; l'appareil n'est pas pour autant défectueux.
Programme inactif	Bac d'eau de condensation plein.	Videz le bac d'eau de condensation <sup>3)</sup> , appuyez sur la touche DEPART PAUSE .
Cycle de séchage trop court	Volume de linge trop petit/Linge trop sec pour le programme sélectionné.	Sélectionnez un programme chronométrique ou un niveau de séchage supérieur (par ex. TRES SEC ).
Cycle de séchage trop long <sup>6)</sup>	Filtres à peluches obstrués.	Nettoyez les filtres à peluches.
	Volume de charge trop élevé.	Respectez le volume de charge max.
	Le linge n'a pas été suffisamment essoré.	Essorez correctement le linge.
	Température ambiante particulièrement élevée - l'appareil n'est pas pour autant défectueux.	Si possible, réduisez la température de la pièce.

1) Si un message d'erreur s'affiche (par ex. **E51** - uniquement pour les sèche-linge avec fenêtre d'affichage) : Mettez le sèche-linge hors tension puis de nouveau sous tension. Réglez le programme. Appuyez sur la touche DEPART PAUSE . Anomalie de fonctionnement ? - Contactez le Service Après-vente et indiquez-lui le code d'erreur.

2) Suivez les recommandations - reportez-vous au chapitre Tableau des programmes

3) Reportez-vous au chapitre Entretien et nettoyage

4) Reportez-vous au chapitre Réglages de l'appareil

5) uniquement pour les sèche-linge avec fenêtre d'affichage

6) Remarque : Après environ 5 heures, le cycle de séchage s'arrête automatiquement (reportez-vous au chapitre Cycle de séchage complet ).

## Remplacement de l'ampoule d'éclairage intérieur

Utilisez exclusivement une ampoule spéciale pour sèche-linge. Vous pouvez vous procurer cette ampoule auprès de votre service après-vente.

**Important** Lorsque l'appareil est sous tension, l'éclairage intérieur s'éteint automatiquement au bout de 4 minutes après l'ouverture de la porte.



**Avertissement** N'utilisez pas d'ampoules standard ! Elles émettent trop de chaleur et peuvent endommager l'appareil !  
Avant de remplacer l'ampoule, débranchez l'appareil ; si le raccordement est fixe : dévissez complètement le fusible ou désactivez-le.

1. Dévissez le diffuseur de l'ampoule (il se trouve immédiatement derrière le hublot de chargement, en haut ; reportez-vous au chapitre « Description de l'appareil »).



2. Remplacez l'ampoule défectueuse.
  3. Revissez soigneusement le cache.
- Avant de revisser le diffuseur, vérifiez que le joint torique est bien positionné. N'utilisez pas le sèche-linge en l'absence du joint torique.

**⚠ Avertissement** Par mesure de sécurité, assurez-vous que le cache est bien serré. Dans le cas contraire, vous ne devez pas mettre le sèche-linge en fonctionnement.

## CARACTÉRISTIQUES TECHNIQUES



Hauteur x Largeur x Profondeur	85 x 60 x 58 cm
Capacité du tambour	108 l
Profondeur avec porte ouverte	109 cm
Hauteur réglable	1,5 cm
Poids de l'appareil	52 kg
Charge maximum	7 kg
Tension	230 V
Fusible nécessaire	6 A
Puissance totale	1050 W
Classe d'efficacité énergétique	<b>A</b>
Consommation d'énergie en kWh/cycle <sup>1)</sup>	<b>1,85 kWh</b>
Consommation annuelle d'énergie	124,2 kWh
Type d'utilisation	Domestique
Température ambiante autorisée	+ 5 ° C à + 35 ° C

1) 7 kg de coton, essoré à 1000 tr/min Conformément à la norme EN 61121

## RÉGLAGES DE L'APPAREIL

Réglage	Opérations à effectuer
<b>Alarme activée/désactivée en permanence</b>	<p>L'alarme sera par défaut désactivée. Pour activer/désactiver l'alarme de manière permanente :</p> <ol style="list-style-type: none"> <li>1. Placez le sélecteur de programmes sur n'importe quel programme.</li> <li>2. Appuyez simultanément sur les touches Alarme et Séchage et maintenez-les appuyées pendant environ 5 secondes.</li> </ol>
<b>Durété eau <sup>1)</sup></b>	<ol style="list-style-type: none"> <li>1. Placez le sélecteur de programmes sur n'importe quel programme.</li> <li>2. Appuyez simultanément sur les touches Séchage et Départ/Pause pendant environ 5 secondes.</li> <li>3. Appuyez sur la touche Départ/Pause jusqu'à ce que le niveau souhaité s'affiche : <ul style="list-style-type: none"> <li>[ 0 ] - faible conductivité &lt;300 µS/cm</li> <li>[ 0 ] - conductivité moyenne 300-600 µS/cm</li> <li>[ 0 ] - conductivité élevée &gt;600 µS/cm.</li> </ul> </li> <li>4. Pour mémoriser le réglage, appuyez simultanément sur les touches Séchage et Départ/Pause ou tournez le sélecteur sur la position  Arrêt .</li> </ol>

1) Selon les zones géographiques, l'eau contient en quantité variable des sels calcaires et minéraux qui changent la valeur de conductivité. Des variations importantes dans la conductivité, par rapport aux valeurs affichées en usine, pourraient légèrement influencer l'humidité résiduelle à la fin du séchage. Votre sèche-linge permet de régler la sensibilité du capteur conductimétrique en fonction de la valeur de la conductivité de l'eau.

QUELSECHLINGE.COM

QUELSECHLINGE.COM



[www.electrolux.com/shop](http://www.electrolux.com/shop)



QUELSECHLINGE.COM