

*Thinking of you*

 **Electrolux**

notice d'utilisation

[QUELSECHELINGE.COM](http://QUELSECHELINGE.COM)

Sèche-linge

EDH 98981W

## Electrolux. Thinking of you.

Partagez notre imagination sur [www.electrolux.com](http://www.electrolux.com)

## SOMMAIRE

Avertissements importants	2	Grille de séchage	13
Environnement	4	Nettoyage et entretien	14
Installation	5	En cas d'anomalie de fonctionnement ...	
Description de l'appareil	8		16
Bandeau de commande	8	Caractéristiques techniques	18
Avant la première utilisation	9	Réglages de l'appareil	18
Tableau des programmes	9	Maintenance	19
Utilisation quotidienne	11		

Sous réserve de modifications

## AVERTISSEMENTS IMPORTANTS

**Important Pour votre sécurité et pour garantir une utilisation correcte de l'appareil, lisez attentivement cette notice d'utilisation, ainsi que ses conseils et avertissements, avant d'installer et d'utiliser l'appareil pour la première fois. Pour éviter tout risque d'erreur ou d'accident, veillez à ce que toute personne qui utilise l'appareil connaisse bien son fonctionnement et ses fonctions de sécurité. Conservez cette notice d'utilisation avec votre appareil. Si l'appareil doit être vendu ou cédé à une autre personne, assurez-vous que la notice d'utilisation l'accompagne. Le nouvel utilisateur pourra alors être informé du fonctionnement de celui-ci et des avertissements s'y rapportant.**



veuillez lire la notice d'utilisation avant d'utiliser l'appareil.

### CONSIGNES GÉNÉRALES DE SÉCURITÉ

- Il est interdit de modifier ou d'essayer de modifier les caractéristiques techniques de cet appareil.
- Cet appareil n'est pas destiné à être utilisé par des enfants ou des personnes dont les capacités physiques ou sensorielles, ou le manque d'expérience ou de connaissance les empêchent d'utiliser l'appareil sans risque lorsqu'ils sont sans surveillance ou en l'absence d'instruction d'une personne responsable qui puisse

leur assurer une utilisation de l'appareil sans danger.

- Assurez-vous que ni les enfants ni les animaux domestiques ne pénètrent dans le tambour. Pour éviter cela, vérifiez l'intérieur du tambour avant chaque utilisation de l'appareil.
- Les objets tels que les pièces de monnaie, les épingles de sûreté, les clous, les vis, les cailloux ou tout autre objet dur, tranchant, peuvent provoquer d'importants dégâts et ne doivent pas être placés dans l'appareil.
- Pour éviter les risques d'incendie dus à un séchage excessif, n'utilisez pas l'appareil pour le séchage des pièces de linge suivantes : coussins, oreillers, couvertures matelassées et similaires (ces pièces accumulent la chaleur).
- Les pièces contenant de l'éponge de caoutchouc (mousse de latex), les bonnets de bains, tissus imperméables, articles renforcés de caoutchouc ou vêtements et taies d'oreiller rembourrés d'éponge de caoutchouc ne doivent pas être séchés dans un sèche-linge.
- Débranchez toujours l'appareil après son utilisation, nettoyage et entretien.
- N'essayez en aucun cas de réparer l'appareil vous-même. Les réparations effectuées par du personnel non qualifié peuvent provoquer des blessures ou le mauvais fonctionnement de l'appareil. Contactez le Service Après-vente de votre magasin vendeur. Exigez des pièces de rechange certifiées Constructeur.

- Le linge sale, taché d'huile culinaire, d'acétone, d'essence, de kérosène, de produit détachant, de térébenthine, de cire ou de décapant pour cire doit être lavé à l'eau chaude avec une plus grande quantité de lessive avant d'être séché dans le sèche-linge.
- **Risque d'explosion** : ne séchez jamais du linge qui serait entré en contact avec des solvants inflammables (essence, alcool dénaturé, fluide de nettoyage à sec et similaire). Ces substances sont volatiles et pourraient causer une explosion. Ne séchez que du linge lavé à l'eau.
- **Risque d'incendie** : le linge taché ou imbibé d'huile végétale ou d'huile culinaire peut être à l'origine d'un incendie et ne doit pas être placé dans le sèche-linge.
- Si le linge a été lavé avec un produit détachant, effectuez un cycle de rinçage supplémentaire avant de le mettre dans le sèche-linge.
- Vérifiez que les poches des vêtements à sécher ne contiennent pas de briquet à gaz ni d'allumettes avant de les placer dans l'appareil.

### Avertissement

- **Risque d'incendie ! N'arrêtez jamais le sèche-linge avant la fin du cycle de séchage à moins de sortir immédiatement tout le linge et de le déplier pour mieux dissiper la chaleur.**
- **Éliminez régulièrement les peluches présentes autour du sèche-linge.**
- **Risque de choc électrique !** N'utilisez jamais d'appareils à vapeur ou à haute pression pour nettoyer l'appareil.
- Le cycle de séchage se termine par une phase sans chauffage (cycle de refroidissement) pour éviter que le linge ne reste longtemps à haute température et ne subisse des dommages.
- Ne séchez jamais dans l'appareil d'articles ayant été traités avec des produits chimiques, tels que les produits utilisés pour le nettoyage à sec.
- Aérez suffisamment la pièce pour éviter le reflux de gaz provenant d'appareils utilisant d'autres combustibles.

## INSTALLATION

- Cet appareil est lourd. Faites attention lors de son déplacement.
- Déballez l'appareil et vérifiez qu'il n'est pas endommagé. En cas de doute, ne l'utilisez pas et contactez le magasin vendeur.
- Avant d'utiliser l'appareil, enlevez tous les éléments de protection de transport. En cas de non-respect de cette recommandation, l'appareil ou les accessoires risquent d'être sérieusement endommagés. Voir le chapitre correspondant dans cette notice d'utilisation.
- Ne confiez les travaux électriques de votre habitation nécessaires à l'installation de votre appareil qu'à un électricien qualifié.
- Si l'appareil est placé sur une moquette, ajustez les pieds afin de permettre à l'air de circuler librement sous l'appareil.
- Après avoir installé l'appareil, vérifiez qu'il n'écrase pas le cordon d'alimentation.
- Si le sèche-linge est placé au-dessus d'un lave-linge, utilisez le kit de superposition (accessoire en option).

## USAGE PRÉVU

- Cet appareil est destiné à un usage particulier. Ne l'utilisez pas à des fins commerciales ou industrielles ou pour d'autres buts que celui pour lequel il a été conçu.
- Ne séchez en machine que les articles pouvant supporter ce traitement. Suivez les indications se trouvant sur l'étiquette dont chaque article est muni.
- N'introduisez dans le sèche-linge que du linge propre.
- Ne surchargez pas l'appareil. Voir le chapitre correspondant dans cette notice d'utilisation.
- Ne placez pas de linge non essoré dans le sèche-linge.
- Ne séchez pas en machine les articles entrés en contact avec des détachants volatiles. Si de tels détachants sont utilisés avant le lavage en machine, il faudra attendre que le produit se soit évaporé avant d'introduire les articles dans l'appareil.

- Le cordon d'alimentation ne doit jamais être tiré au niveau du cordon ; mais toujours au niveau de la prise.
- N'utilisez jamais le sèche-linge si le cordon d'alimentation, le bandeau de commande, le plan de travail ou la base sont endommagés et permettent l'accès à l'intérieur de l'appareil.
- Les assouplissants ou autres produits similaires doivent être utilisés conformément aux instructions de leur fabricant.
- **Attention - surface chaude** : Ne touchez pas le cache de l'ampoule d'éclairage de porte quand l'éclairage est en fonctionnement.  
(Uniquement les sèche-linge avec éclairage intérieur du tambour)

## SÉCURITÉ ENFANTS

- Cet appareil ne doit pas être utilisé par de jeunes enfants ou des personnes infirmes sans supervision.

## ENVIRONNEMENT

Le symbole  sur le produit ou son emballage indique que ce produit ne peut être traité comme déchet ménager. Il doit être remis au point de collecte dédié à cet effet (collecte et recyclage du matériel électrique et électronique).  
En procédant à la mise au rebut de l'appareil dans les règles de l'art, nous préservons l'environnement et notre sécurité, s'assurant ainsi que les déchets seront traités dans des conditions optimum.  
Pour obtenir plus de détails sur le recyclage de ce produit, veuillez prendre contact avec les services de votre commune ou le magasin où vous avez effectué l'achat.

## INFORMATIONS LIÉES À LA PROTECTION DE L'ENVIRONNEMENT

Les matériaux d'emballage respectent l'environnement et sont recyclables. Les éléments en plastique sont identifiés par les sigles >PE<, >PS<, etc. Veuillez jeter les matériaux d'emballage dans le conteneur approprié du centre de collecte des déchets de votre commune.

**Important** Dans la pompe à chaleur de votre sèche-linge se trouve un circuit

- Les enfants ne sont pas toujours conscients des dangers associés à l'utilisation des appareils électriques. Veillez à ce que les enfants ne jouent pas avec l'appareil.

### **Avertissement**

- Risque d'étouffement ! Les matériaux d'emballage (par ex. les films plastiques, le polystyrène) représentent un danger pour les enfants - Gardez-les hors de leur portée.
- Rangez les détergents en lieu sûr, hors de la portée des enfants.
- Assurez-vous que ni les enfants ni les animaux domestiques ne pénètrent dans le tambour.

frigorifique fermé doté d'un réfrigérant ne contenant pas de HCFC. Le circuit frigorifique de la pompe à chaleur ne doit pas être endommagé.

### **Avertissement** Si vous n'utilisez plus votre appareil :

- Débranchez-le.
- Coupez le cordon d'alimentation au ras de l'appareil et jetez-le avec la prise.
- Démontez le loquet de la porte. Cela évitera aux enfants de s'enfermer dans l'appareil et de mettre ainsi leur vie en danger.

## CONSEILS RELATIFS À L'ENVIRONNEMENT

- Le sèche-linge rend le linge duveteux et doux. Il est par conséquent inutile d'utiliser un adoucissant lors du lavage.
- Le sèche-linge fonctionne le plus économiquement possible si vous :
  - laissez constamment dégagée la grille d'aération située sur le socle du sèche-linge ;
  - respectez les charges indiquées dans le tableau récapitulatif des programmes ;
  - aérez suffisamment la pièce ;

- nettoyez les filtres fins et microfins après chaque cycle de séchage ;
- essorez suffisamment le linge avant de le sécher.

lectionnée sur le lave-linge. Plus la vitesse d'essorage du lave-linge est élevée plus la consommation d'énergie du sèche-linge sera basse.

 La consommation d'énergie dépend de la vitesse d'essorage qui aura été sé-

## INSTALLATION

### TRANSPORT DE L'APPAREIL

**Important** Inclinez l'appareil vers la gauche (voir illustration) s'il n'est pas possible de le transporter verticalement.

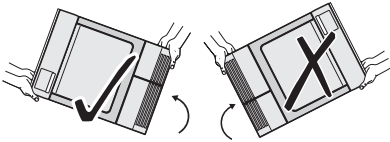

**⚠ Avertissement** Si l'appareil n'a pas été transporté en position verticale, laissez-le pendant 12 heures en position verticale avant de le brancher de manière à ce que l'huile retourne vers le compresseur. Si vous ne suivez pas cette consigne, le compresseur pourrait être endommagé.

### EMPLACEMENT

- Par commodité, il est conseillé d'installer l'appareil près de votre lave-linge.
- Le sèche-linge doit être installé dans un lieu propre, à l'abri de la poussière.
- L'air doit pouvoir circuler librement tout autour de l'appareil. N'obstruez pas la grille d'aération frontale ou les grilles d'entrée d'air situées à l'arrière de l'appareil.
- Pour limiter les vibrations et le bruit pendant le fonctionnement du sèche-linge, installez-le sur une surface robuste et parfaitement horizontale.
- Après l'installation du sèche-linge, vérifiez qu'il est bien d'aplomb à l'aide d'un niveau à bulle. S'il n'est pas d'aplomb, rectifiez en relevant ou en abaissant les pieds.
- Les pieds ne doivent jamais être retirés. Veillez à ne pas limiter la circulation de l'air au sol par des tapis à longs poils, des morceaux de bois, etc. Cela pourrait

produire une accumulation de chaleur qui nuirait au fonctionnement de l'appareil.

### Important

- La température de l'air chaud dégagé par le sèche-linge peut atteindre 60 °C. L'appareil ne doit donc pas être installé sur des sols non résistants aux températures élevées.
- Pendant le fonctionnement du sèche-linge, la température ambiante ne doit pas être inférieure à +5 °C ou supérieure à +35 °C pour ne pas compromettre les performances de l'appareil.
- Si l'appareil doit être déplacé, transportez-le verticalement.
- L'appareil ne doit pas être installé derrière une porte à serrure, une porte coulissante ou une porte battante dotée d'une charnière du côté opposé de celle de l'appareil qui pourrait empêcher l'ouverture complète du sèche-linge.

### RETRAIT DES PROTECTIONS DE TRANSPORT

**⚠ Attention**

Avant de mettre l'appareil en service, il est impératif d'enlever tous les éléments de protection de transport.

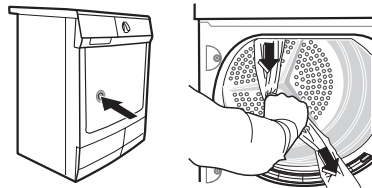

1. Ouvrez la porte.

2. Enlevez les rubans adhésifs à l'intérieur du tambour.
3. Enlevez la gaine plastique avec le rembourrage en polystyrène de l'appareil.

1. Retirez la protection centrale en polystyrène en la tirant vers l'extérieur.

### DÉBALLAGE DU PANIER SPÉCIAL POUR LINGE DÉLICAT

**!** **Attention** Avant de mettre l'appareil en fonctionnement, sortez le panier et enlevez tous les éléments d'emballage. L'intérieur du tambour doit être propre.

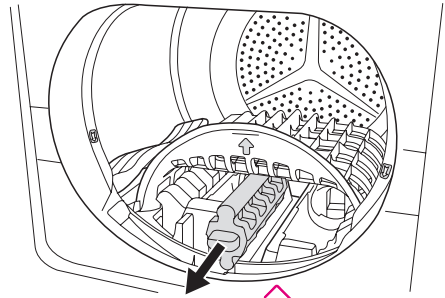

Desserrez les protections en polystyrène 3 et 4.

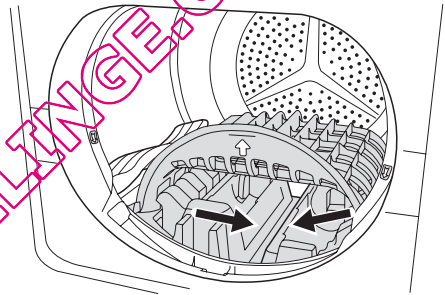
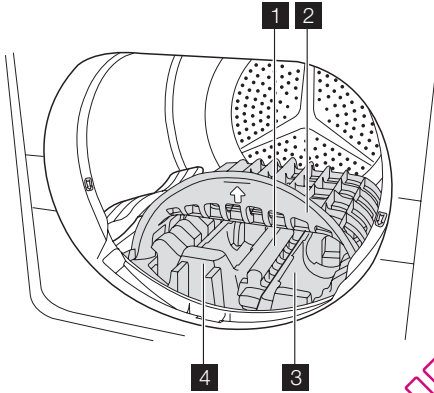

Pour déballer le panier :

2. Soulevez légèrement le panier et sortez-le délicatement du tambour.

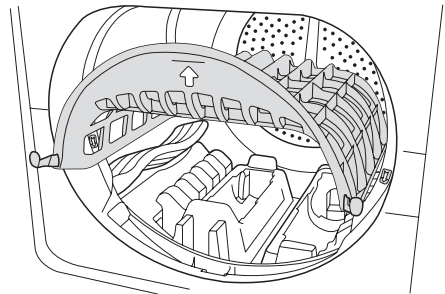

QUELSECHELINGE.COM

3. Retirez la protection à droite en polystyrène en la tirant vers l'extérieur.

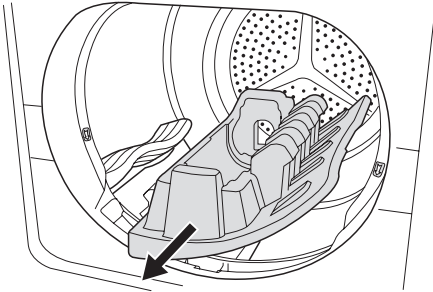

4. Retirez la protection à gauche en polystyrène en la tirant vers l'extérieur.

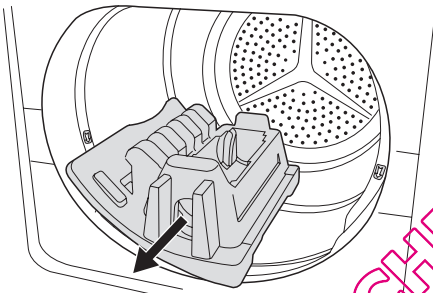

## BRANCHEMENT ÉLECTRIQUE

Contrôlez les caractéristiques électriques de l'appareil (tension d'alimentation, type de courant, fusibles, etc.) sur la plaque signalétique. La plaque signalétique est située près de la porte (voir le chapitre "Description du produit").

**Branchez l'appareil sur une prise avec terre, conformément aux normes et réglementations en vigueur.**

**⚠ Avertissement Le fabricant décline toute responsabilité en cas de dommage ou blessure, suite au non-respect des consignes de sécurité mentionnées ci-dessus. Le remplacement du cordon d'alimentation de l'appareil doit être effectué par notre service après-vente.**

**⚠ Avertissement La prise doit être facilement accessible après l'installation de l'appareil.**

## INVERSION DE LA PORTE

Pour faciliter le chargement et le déchargement du linge, il est possible d'inverser la porte.

**⚠ Avertissement** Cette opération doit être effectuée par un technicien agréé.

Veuillez contacter le Service après-vente. Le technicien effectuera l'inversion de la porte à vos frais.

## ACCESSOIRES SPÉCIAUX KIT DE SUPERPOSITION

Disponible auprès de votre magasin vendeur.

Le kit de superposition est conçu pour installer le sèche-linge au-dessus d'un lave-linge à chargement frontal de 60 cm de large. Ce type d'installation permet de gagner de la place.

Lisez attentivement la notice fournie avec le kit.

## KIT DE VIDANGE

Disponible en option chez votre magasin vendeur (peut se fixer à certains types de sèche-linge).

Kit d'installation pour la vidange directe de l'eau de condensation dans une cuvette, un siphon, une rigole, etc. Après l'installation, le bac d'eau de condensation est vidangé automatiquement. Le bac d'eau de condensation doit demeurer dans l'appareil.

Le tuyau doit être installé à une hauteur comprise entre 50 cm au minimum et 1 m au maximum du niveau du sol. Ce tuyau ne doit pas faire de boucle. Réduisez autant que possible la longueur du tuyau.

Lisez attentivement la notice fournie avec le kit.

## SOCLE À TIROIR

Disponible auprès de votre magasin vendeur.

Sert à surélever l'appareil à un niveau permettant la charge et le retrait aisés du linge. Le tiroir peut servir au stockage du linge comme par ex. : les serviettes ainsi que des produits de nettoyage et autres.

Lisez attentivement la notice fournie avec le kit.

## DESCRIPTION DE L'APPAREIL

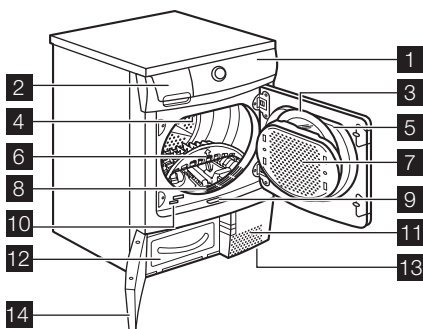

1 Bandeau de commande

2 Bac d'eau

3 Filtres fins

4 Éclairage du tambour

5 Porte (réversible)

6 Panier spécial pour linge délicat

7 Filtres grossiers

8 Filtres à peluches

9 Touche d'ouverture du portillon

10 Plaque signalétique

11 Circulation d'air

12 Filtre à peluches

13 Pieds réglables

14 Portillon du condenseur thermique

## BANDEAU DE COMMANDE

## BANDEAU DE COMMANDES

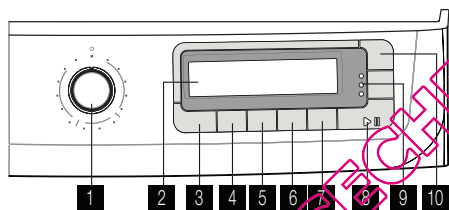

1 Sélecteur de programmes et position



2 Affichage

3 **Extra Délicat** Touche de sélection du programme4 **Séchage** Touche5 **Anti-froissage** Touche6 **Alarme** Touche7 **Minuterie** Touche8 **Départ/Pause** Touche

9 Voyants : ⇒ Condenseur, Filtres, Bac plein

10 **Départ Différé** Touche

## AFFICHAGE

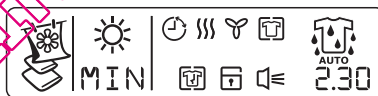

## Symbole

## Description



Cycle Extra délicat ARRÊT



Cycle Extra délicat MARCHE 1)



MIN

Degré de séchage minimum



ME

Degré de séchage moyen



MAX

Degré de séchage maximum



Degré de séchage automatique

2 . 3 0

Temps restant (durée du programme chronométrique, durée du départ différé)









Performance du cycle, détection automatique du degré de séchage



Cycle anti-froissage de longue durée



Symbole	Description
	Sécurité enfants
	Alarme
	Départ différé
	Cycle de séchage
	Phase de refroidissement

Symbole	Description
	Phase anti-froissage
	Erreur, sélection erronée

1) uniquement pour les programmes synthétiques

## AVANT LA PREMIÈRE UTILISATION



















**!** **Avertissement** Si l'appareil a été transporté en position inclinée, laissez-le pendant 12 heures en position verticale avant de le brancher, de sorte que l'huile retourne vers le compresseur. Le non-respect de cette consigne pourrait endommager le compresseur.

















Afin d'éliminer tout résidu éventuellement généré en cours de production, avant la première utilisation de votre sèche-linge,

essuyez le tambour à l'aide d'un chiffon humide ou lancez un cycle court (30 minutes environ) en plaçant quelques chiffons humides dans l'appareil.

Au début du programme de séchage (pendant 3 à 5 mn), l'appareil fera un peu plus de bruit. Ceci est lié au démarrage du compresseur, et c'est le cas pour tous les appareils électriques comme les réfrigérateurs, les congélateurs etc.

## TABLEAU DES PROGRAMMES

Programme	Charge <sup>1)</sup>	Utilisation / propriétés	Options	Étiquette d'entretien
 <b>Coton</b>				
 <b>Très sec</b>	8 kg	Séchage des textiles épais ou multicouches (ex. linge en tissu éponge, peignoirs de bain).	Séchage, Anti-froissage, Alarme, Départ Différé	 
 <b>Sec</b>	8 kg	Séchage complet des textiles épais (par ex. linge en tissu éponge, serviettes éponges, coton).	Séchage, Anti-froissage, Alarme, Départ Différé	 
 <b>Prêt à ranger<sup>2)</sup></b>	8 kg	Séchage des textiles d'une épaisseur homogène (par ex. linge en tissu éponge, tricots, serviettes).	Séchage, Anti-froissage, Alarme, Départ Différé	 
 <b>Prêt à repasser<sup>2)</sup></b>	8 kg	Séchage de linge en coton ou en lin d'épaisseur normale (par ex. linge de lit ou de table).	Séchage, Anti-froissage, Alarme, Départ Différé	 
 <b>Synthétiques</b>				
 <b>Très sec</b>	3 kg	Séchage des textiles épais ou multicouches (par ex. pull-overs, linge de lit, linge de table).	Extra Délicat, Séchage, Anti-froissage, Alarme, Départ Différé	  

Programme	Charge <sup>1)</sup>	Utilisation/propriétés	Options	Étiquette d'entretien
 <b>Prêt à ranger</b> <sup>2)</sup>	3 kg	Séchage des tissus fins ne nécessitant pas de repassage (par ex. chemises faciles d'entretien, linge de table, vêtements de bébé, chaussettes, lingerie à baleines ou armatures).	Extra Délicat, Séchage, Anti-froissage, Alarme, Départ Différé	
 <b>Prêt à repasser</b>	3 kg	Séchage des textiles fins devant être repassés (par ex. tricotés, chemises en coton).	Extra Délicat, Séchage, Anti-froissage, Alarme, Départ Différé	
 <b>Spécial</b>				
 <b>Textiles mélangés</b>	3 kg	Séchage à basse température de textiles en coton et synthétiques.	Séchage, Anti-froissage, Alarme, Départ Différé	
 <b>Minuterie</b>	8 kg	Séchage complet du linge pendant la durée de séchage sélectionnée par l'utilisateur.	Anti-froissage, Alarme, Minuterie, Départ Différé	
 <b>Jeans</b>	8 kg	Séchage des vêtements décontractés tels que les jeans, les sweats, etc., avec différentes épaisseurs de tissu (par ex. au niveau du poignet, du col ou des coutures).	Séchage, Anti-froissage, Alarme, Départ Différé	
 <b>Facile à repasser</b>	1 kg (ou 5 chemises)	Séchage des vêtements faciles à entretenir, tels que les chemises et chemisiers. Ce programme permet un repassage plus facile. Pour des résultats optimaux, nous vous recommandons de secouer les vêtements humides et de les insérer directement dans le sèche-linge. À la fin du programme, retirez les vêtements et mettez-les sur un cintre.	Séchage, Anti-froissage, Alarme, Départ Différé	
 <b>Panier</b>				
 <b>Laine</b> <sup>3)</sup>	1 vêtement	Séchage de vêtements en laine. Ce programme nécessite l'utilisation de la fonction Minuterie. Nous vous recommandons de sortir immédiatement les vêtements sitôt le programme terminé.	Alarme, Minuterie, Départ Différé	
 <b>Chaussures de sport</b> <sup>3)</sup>	1 paire	Pour sécher délicatement une paire de chaussures de sport préalablement lavée et essorée à 1 000 tr/min. Ce programme nécessite l'utilisation de la fonction Minuterie.	Alarme, Minuterie, Départ Différé	
 <b>Refroidissement</b>	1 kg	Pour rafraîchir rapidement les vêtements.	Alarme	

1) Poids maximum des vêtements secs



2) Uniquement pour les instituts de test :





pour effectuer un test de performance, utilisez les programmes standard spécifiés dans le document EN 61121. Si le niveau d'humidité résiduelle du linge est hors tolérances, ajustez le programme à l'aide de la fonction Séchage. Pour effectuer le séchage avec les programmes Coton, le kit de vidange directe doit être installé.

3) À faire sécher avec le panier uniquement.

## UTILISATION QUOTIDIENNE



### TRI DU LINGE

- Tri du linge par type de textile :
  - Coton/lin pour les programmes de type  Coton .
  - Textiles mixtes et synthétiques pour les programmes de type  Synthétiques .
- Tri du linge par type d'étiquette : Description des étiquettes d'entretien :

	Séchage en sèche-linge possible dans tous les cas
	Séchage en tambour à température normale
	Séchage à température modérée
	Séchage en sèche-linge <b>non</b> autorisé

**Important** N'introduisez pas dans l'appareil de linge humide n'étant pas désigné sur l'étiquette d'entretien comme pouvant être séché en sèche-linge.

Cet appareil peut être utilisé pour tous le linge dont l'étiquette indique qu'il peut être séché en sèche-linge.

- Ne séchez pas les vêtements neufs de couleur avec du linge de couleur claire. Les textiles pourraient déteindre.
- Ne séchez pas les lainages et la bonneterie à l'aide du programme  Très sec . Ils pourraient rétrécir !
- La laine et les textiles à base de laine peuvent être séchés à l'aide du programme  Laine . Il convient de bien essorer les vêtements en laine avant le cycle de séchage (maximum 1200 tr/min). Séchez uniquement les textiles en laine ensemble s'ils sont similaires en texture, couleur et poids, et s'ils peuvent supporter ce traitement. Séchez le linge en laine très lourd séparément.

### Préparation du linge

- Pour éviter que le linge ne s'emmêle : fermez les fermetures Eclair, boutonnez les housses de couettes et nouez les cordons ou les rubans (ex. ceintures de tabliers).

- Videz les poches. Enlevez toutes les pièces métalliques (trombones, épingles de sûreté, etc.).
- Retournez sur l'envers les articles doublés (ex. les anoraks avec doublure en coton : la doublure doit être à l'extérieur). Ces tissus sécheront mieux.

**Important** Ne surchargez pas l'appareil. Conformez-vous au volume de charge max. de **8 kg**

### POIDS MOYEN DU LINGE

peignoir	1 200 g
housse de couette	700 g
chemise de travail homme	600 g
pyjamas homme	500 g
drap	500 g
nappe	250 g
chemise homme	200 g
chemise de nuit	200 g
taie d'oreiller	200 g
drap de bain	200 g
chemisier	100 g
sous-vêtements femme	100 g
sous-vêtements homme	100 g
serviette	100 g
torchon	100 g

### MISE SOUS TENSION DE L'APPAREIL

Tournez le sélecteur de programmes sur n'importe quel programme. L'appareil se met sous tension. Quand la porte est ouverte, le tambour est éclairé par l'ampoule interne.

## INSTRUCTIONS

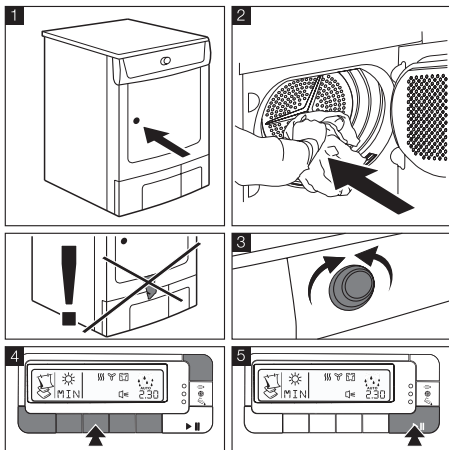

## OPTIONS DE SÉCHAGE

### Extra Délicat

Cette fonction diminue les mouvements du linge pendant le cycle de séchage. À la fin du cycle, le linge est plus doux et plus léger. Uniquement pour les programmes synthétiques.

### Séchage

Augmente le séchage du linge jusqu'au degré sélectionné :



MAX - maximum



MED - moyen



MIN - minimum



AUTO - inactif avec certains programmes

Cette option permet d'obtenir des résultats de séchage satisfaisants

### Anti-froissage

prolonge la phase anti-froissage jusqu'à 90 min, pour éviter que le linge ne se froisse après le séchage ; le linge peut être retiré à tout moment

### Alarme

Confirmation sonore de :

- fin du programme
- démarrage et fin de la phase anti-froissage
- interruption du programme
- erreur

### Minuterie

Permet de sélectionner un temps de séchage individuel de 20 min. minimum à 3 heure maximum (par paliers de 10 min - appuyez sur la touche jusqu'à ce que la durée du programme souhaité s'affiche, par exemple, **1 20** - correspond à une durée de 1 heure et 20 minutes) ; actif avec le programme approprié

### Départ Différé

permet de retarder le départ du programme de séchage depuis un minimum de 30 min jusqu'à un maximum de 20 heures

1. sélectionnez le programme de séchage et les fonctions complémentaires.
2. appuyez sur la touche Départ Différé à plusieurs reprises jusqu'à ce que le départ différé souhaité s'affiche, par exemple **1 2 H** si le programme doit démarrer au bout de 12 heures
3. pour activer le départ différé, appuyez sur la touche Départ/Pause - le décompte du départ est affiché

## DÉMARRAGE DU PROGRAMME

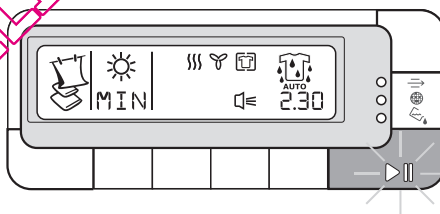

Appuyez sur la touche Départ/Pause . Le programme démarre.

Le déroulement du programme est indiqué par le décompte du *temps de séchage* et le

symbole animé  dans la fenêtre d'affichage.

## SÉCURITÉ ENFANTS

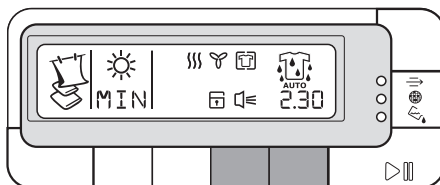

La sécurité enfants permet d'éviter le départ involontaire d'un programme ou la ma-

dification par inadvertance d'un programme en cours. La sécurité enfants verrouille toutes les touches et le sélecteur de programmes. La sécurité enfants peut être activée ou désactivée en appuyant simultanément sur les touches Alarme et Minuterie, et en les maintenant appuyées pendant 5 secondes.

Le symbole :  sur l'écran indique que la Sécurité enfants est activée.

**i** Si vous souhaitez modifier les réglages du séchage, vous devez préalablement désactiver la fonction Sécurité enfants. Il n'est pas possible de désactiver la Sécurité enfants au cours de la dernière phase du séchage.

## MODIFICATION DU PROGRAMME

Pour modifier un programme en cours, il faut d'abord annuler celui-ci en tournant le sélecteur de programmes sur , puis sélectionner le nouveau programme.



**i** Après le départ du programme, il n'est plus possible de modifier le programme directement. Si vous tournez le sélecteur de programmes sur un autre programme lorsque l'appareil est en cours de fonctionnement, les voyants d'affichage de déroulement de programme et les indicateurs d'alarme clignotent. Si vous appuyez sur une touche d'option (à l'exception de la touche Alarme),  s'affiche. Toutefois, le programme de séchage se poursuit normalement (protection du linge).

## FIN DU CYCLE DE SÉCHAGE / RETRAIT DU LINGE

Une fois que le cycle de séchage est terminé, le symbole anti-froissage  s'affiche et

## GRILLE DE SÉCHAGE

Panier spécial pour sécher délicatement les articles en laine lavables en machine et les chaussures de sport. Incomparable pour sécher la laine mouillée - le mouvement mécanique est éliminé, la protection contre le feutrage est assurée.

des  clignotent, de même que les voyants :  *filtre* et  *bac plein*. Si la touche Alarme a été activée, un signal sonore retentit à intervalles répétés pendant environ une minute.

**i** Les cycles de séchage (à l'exception du programme Laine) sont automatiquement suivis d'une phase anti-froissage d'environ 30 minutes. Au cours de cette phase, le tambour tourne par intermittence. Ainsi, le linge ne se tasse pas et ne se froisse pas. Le linge peut être retiré à tout instant au cours de la phase anti-froissage. Il est recommandé de sortir le linge au plus tard vers la fin de la phase anti-froissage pour éviter qu'il ne se froisse. Si la fonction Anti-froissage a été sélectionnée, la phase de défroissage est rallongée de 60 minutes.

1. Ouvrez la porte.
2. Avant de retirer le linge, retirez les peluches du filtre microfin. Il vaut mieux enlever les peluches après vous être humidifié la main. (Reportez-vous au chapitre « Nettoyage et entretien ».)
3. Sortez le linge.
4. Tournez le sélecteur de programme sur la position .

**Important** Après chaque cycle de séchage :

- Nettoyez les filtres fin et microfin
  - Videz le bac d'eau de condensation (Reportez-vous au chapitre « Nettoyage et entretien ».)
5. Fermez la porte.

**i** Pour savoir comment déballer le panier pour linge délicat, consultez le chapitre *Installation*.

**Important** Avant d'installer le panier, vérifiez le tambour. **Il doit être vide !** Les chaussures de sport ne peuvent pas être séchées sans le panier et ce pour ne pas endommager le tambour.

## INSTALLATION ET UTILISATION

1. Ouvrez la porte.
2. Insérez le panier avec précaution en le faisant reposer sur ses deux supports à l'avant du rebord en plastique.

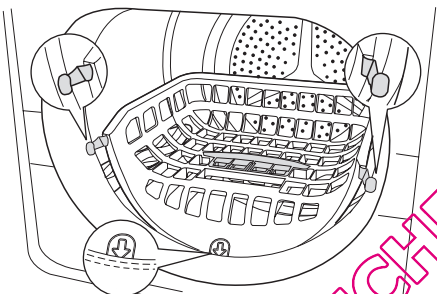
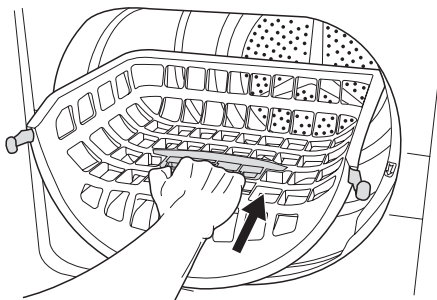

3. Placez les articles en laine ou la paire de chaussures de sport dans le panier.
4. Sélectionnez le programme et le temps de séchage adaptés au linge séché avec le panier.
5. Appuyez sur la touche Départ/Pause.
6. À la fin du programme, ouvrez la porte et sortez les articles en laine ou les chaussures de sport.
7. Mettez le sélecteur de programmes sur la position Arrêt.
8. Sortez le panier du tambour.

## CONSEILS POUR LE SÉCHAGE

- pour obtenir d'excellents résultats, étalez les articles en laine sur le panier, puis roulez-les

## NETTOYAGE ET ENTRETIEN

### NETTOYAGE DES FILTRES À PELUCHES

Les filtres retiennent toutes les peluches qui s'accumulent pendant le séchage. Pour as-

- sans les écraser ni les plier

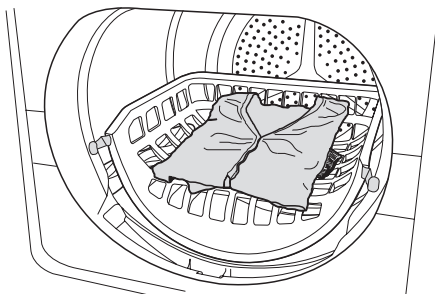

- ouvrez le support et mettez les chaussures dessus

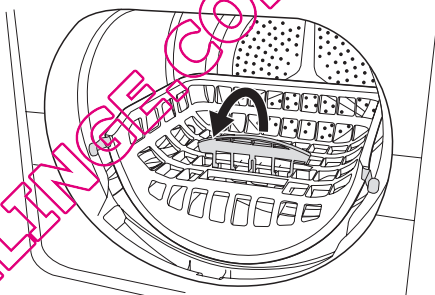

- retirez les semelles et placez-les à côté des chaussures dans le panier, puis nouez les lacets

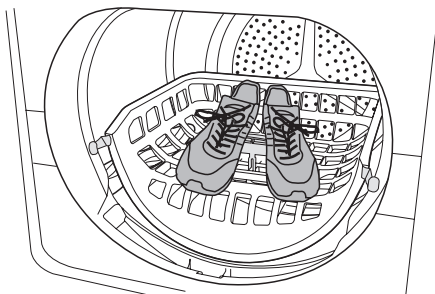

surer un fonctionnement correct du sèche-linge, il est nécessaire de nettoyer les filtres (filtres microfin et à peluches) après chaque cycle de séchage

**⚠ Attention** N'utilisez jamais votre sèche-linge sans avoir installé les filtres ou avec des filtres endommagés ou obstrués.

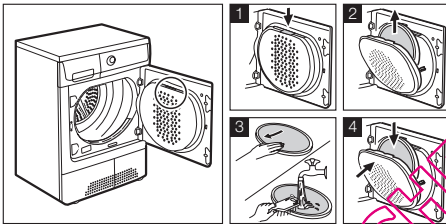
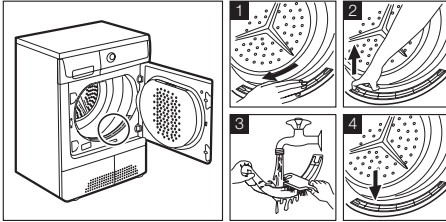
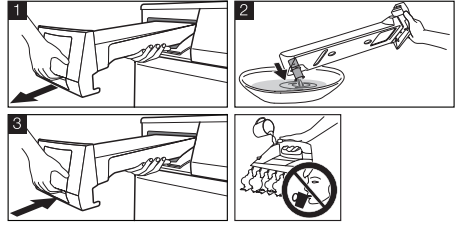
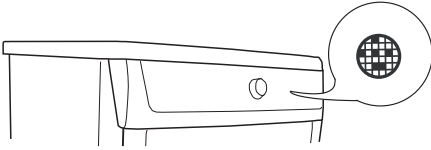

### NETTOYAGE DU JOINT DE PORTE

Nettoyez le joint de porte à l'aide d'un chiffon humide immédiatement après chaque cycle de séchage.

### VIDANGE DU BAC D'EAU DE CONDENSATION

Videz le bac d'eau de condensation après chaque cycle de séchage.

**i** Pour vidanger le bac d'eau de condensation automatiquement, vous pouvez installer un kit de vidange (reportez-vous au chapitre : *Installation - Accessoires spéciaux*).

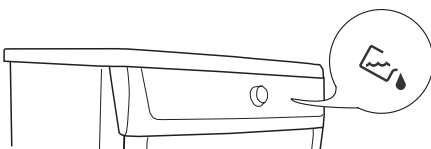

**⚠ Avertissement** Risque d'empoisonnement. L'eau de condensation est impropre à la consommation.

**i** Utilisez l'eau de condensation comme de l'eau distillée, par ex. dans un fer à repasser à vapeur. Si nécessaire, filtrez l'eau de condensation (par ex. avec un filtre à café) pour en éliminer les résidus et les petites peluches. Le programme peut être interrompu lorsque le bac est plein. Vidangez le bac d'eau de condensation. Appuyez sur la touche Départ/Pause pour poursuivre le programme de séchage.

### NETTOYAGE DU FILTRE DU CONDENSEUR THERMIQUE

#### Important

- N'utilisez jamais votre sèche-linge sans les filtres à peluches.
- Des filtres encrassés augmentent la consommation d'énergie (en prolongeant le cycle de séchage) et peuvent endommager l'appareil.
- Une pompe à chaleur encrassée consomme davantage d'énergie et ne peut être nettoyée que par le biais d'un processus complexe et onéreux.
- Au besoin, enlevez les peluches du condenseur thermique tous les 6 mois environ à l'aide de l'éponge fournie. À cet effet, veuillez utiliser des gants en caoutchouc (figure 7).

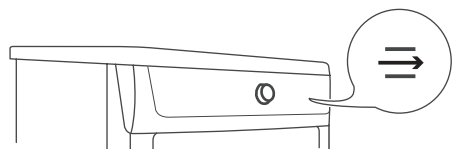

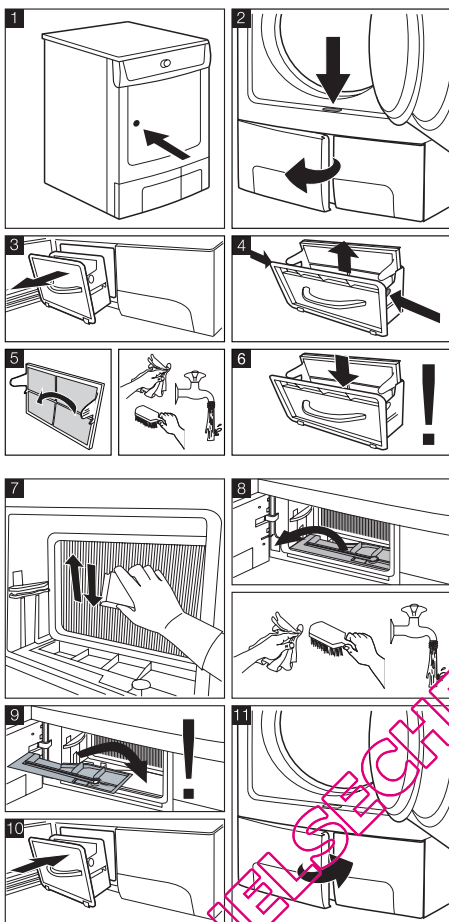

## NETTOYAGE DU TAMBOUR

**!** **Attention** Attention ! N'utilisez pas de produits abrasifs ou laine d'acier pour nettoyer le tambour.

**i** Le calcaire contenu dans l'eau ou les résidus de produits de lavage peuvent laisser un dépôt à peine visible à l'intérieur du tambour. Dans ce cas, le détecteur d'humidité ne peut alors plus reconnaître de manière fiable le taux d'humidité, ce qui peut expliquer que lorsque vous sortez le linge, il risque d'être encore relativement humide.

Nettoyez l'intérieur et les nervures du tambour à l'aide d'un détergent doux et d'un chiffon humide.

## NETTOYAGE DU BANDEAU DE COMMANDE ET DE LA CARROSSERIE

**!** **Attention** Attention ! N'utilisez jamais de produits abrasifs ou caustiques.

Utilisez un chiffon humide pour nettoyer la carrosserie et le bandeau de commande.

## EN CAS D'ANOMALIE DE FONCTIONNEMENT ...

### DÉPANNAGE

Anomalie <sup>1)</sup>	Cause possible	Solution
Le sèche-linge ne démarre pas.	Le sèche-linge n'est pas branché.	Branchez l'appareil sur le secteur. Vérifiez le fusible dans la boîte à fusibles (installation domestique).
	Porte ouverte.	Fermez la porte de chargement
	La touche DEPART PAUSE n'est pas appuyée.	Appuyez sur la touche DEPART PAUSE .
Les résultats de séchage ne sont pas satisfaisants.	Sélection de programme erronée.	Sélectionnez le programme approprié. <sup>2)</sup>
	Filtres à peluches obstrués.	Nettoyez les filtres à peluches. <sup>3)</sup>
	Condenseur thermique obstrué.	Nettoyez le condenseur. <sup>3)</sup>



	Charge max. dépassée.	Respectez le volume de charge max.
	Fentes d'aération recouvertes.	Dégagez les fentes d'aération à la base.
	Présence de résidus à l'intérieur du tambour.	Nettoyez l'intérieur du tambour.
	Dureté élevée de l'eau.	Réglez la dureté correcte de l'eau <sup>4)</sup> .
La porte ne ferme pas	Filtres non encliquetés.	Installez le filtre fin et/ou encliquez le filtre grossier.
<b>Err</b> ( Erreur ) s'affiche. <sup>5)</sup>	Tentative de modifier les paramètres après le démarrage du programme.	Mettez le sèche-linge hors tension puis de nouveau sous tension. Réglez les paramètres requis.
Pas d'éclairage du tambour	Le sélecteur de programmes est sur la position ARRÊT .	Tournez-le sur ECLAIRAGE (si disponible) ou sur un quelconque programme.
	L'ampoule est défectueuse.	Remplacez l'ampoule (reportez-vous au chapitre suivant).
Durée anormalement longue apparaissant dans la fenêtre d'affichage <sup>5)</sup>	La durée restant jusqu'à la fin est calculée sur la base de : type, volume et humidité du linge.	C'est un processus automatique ; l'appareil n'est pas pour autant défectueux.
Programme inactif	Bac d'eau de condensation plein.	Videz le bac d'eau de condensation <sup>3)</sup> , appuyez sur la touche DEPART PAUSE .
Cycle de séchage trop court	Volume de linge trop petit/Linge trop sec pour le programme sélectionné.	Sélectionnez un programme chronométrique ou un niveau de séchage supérieur (par ex. TRES SEC ).
Cycle de séchage trop long <sup>6)</sup>	Filtres à peluches obstrués.	Nettoyez les filtres à peluches.
	Volume de charge trop élevé.	Respectez le volume de charge max.
	Le linge n'a pas été suffisamment essoré.	Essorez correctement le linge.
	Température ambiante particulièrement élevée - l'appareil n'est pas pour autant défectueux.	Si possible, réduisez la température de la pièce.

1) Si un message d'erreur s'affiche (par ex. **E51**- uniquement pour les sèche-linge avec fenêtre d'affichage) : Mettez le sèche-linge hors tension puis de nouveau sous tension. Réglez le programme. Appuyez sur la touche DEPART PAUSE. Anomalie de fonctionnement ? - Contactez le Service Après-vente et indiquez-lui le code d'erreur.

2) Suivez les recommandations - reportez-vous au chapitre Tableau des programmes

3) Reportez-vous au chapitre Entretien et nettoyage

4) Reportez-vous au chapitre Réglages de l'appareil

5) uniquement pour les sèche-linge avec fenêtre d'affichage

6) Remarque : Après environ 5 heures, le cycle de séchage s'arrête automatiquement (reportez-vous au chapitre Cycle de séchage complet).

## REPLACEMENT DE L'AMPOULE D'ÉCLAIRAGE INTÉRIEUR

Utilisez exclusivement une ampoule spéciale pour sèche-linge. Vous pouvez vous procurer cette ampoule auprès de votre service après-vente.

automatiquement au bout de 4 minutes après l'ouverture de la porte.

**Important** Lorsque l'appareil est sous tension, l'éclairage intérieur s'éteint

**⚠ Avertissement** N'utilisez pas d'ampoules standard ! Elles émettent trop de chaleur et peuvent endommager l'appareil !  
Avant de remplacer l'ampoule, débranchez l'appareil ; si le raccordement est fixe : dévissez complètement le fusible ou désactivez-le.

1. Dévissez le diffuseur de l'ampoule (il se trouve immédiatement derrière le hublot de chargement, en haut ; reportez-vous au chapitre « Description de l'appareil »).

2. Remplacez l'ampoule défectueuse.  
3. Revissez soigneusement le cache.  
Avant de revisser le diffuseur de l'ampoule d'éclairage de porte, vérifiez que le joint torique est bien positionné. N'utilisez pas le sèche-linge en l'absence du joint torique.

**⚠ Avertissement** Par mesure de sécurité, assurez-vous que le diffuseur est bien serré. Dans le cas contraire, vous ne devez pas utiliser le sèche-linge.

## CARACTÉRISTIQUES TECHNIQUES



Hauteur x Largeur x Profondeur	85 x 60 x 58 cm
Capacité du tambour	108 l
Profondeur avec porte ouverte	109 cm
Hauteur réglable	1,5 cm
Poids de l'appareil	59 kg
Charge maximum	8 kg
Tension	230 V
Fusible nécessaire	6 A
Puissance totale	900 W
Classe d'efficacité énergétique	<b>A</b>
Consommation d'énergie en kWh/cycle <sup>1)</sup>	<b>1,92 kWh</b>
Consommation annuelle d'énergie	111,3 kWh
Type d'utilisation	Domestique
Température ambiante autorisée	+ 5 ° C à + 35 ° C

1) 8 kg de coton, essoré à 1000 tr/min Conformément à la norme EN 61121

## RÉGLAGES DE L'APPAREIL

Réglage	Opérations à effectuer
<b>Alarme activée/dés-activée de manière permanente</b>	L'alarme sera par défaut désactivée. Pour activer/désactiver l'alarme de manière permanente : 1. Tournez le sélecteur de programmes sur n'importe quel programme. 2. Appuyez simultanément sur les touches Séchage et Anti-froissage , et maintenez-les appuyées pendant environ 5 secondes.

Réglage	Opérations à effectuer
<b>Dureté de l'eau<sup>1)</sup></b>	<ol style="list-style-type: none"> <li>1. Tournez le sélecteur de programmes sur n'importe quel programme.</li> <li>2. Appuyez simultanément sur les touches Anti-froissage et Départ/Pause , et maintenez-les appuyées pendant environ 5 secondes.</li> <li>3. Appuyez sur la touche Départ/Pause jusqu'à ce que le niveau souhaité s'affiche : <ul style="list-style-type: none"> <li> - faible conductivité &lt;300 µS/cm</li> <li> - conductivité moyenne 300-600 µS/cm</li> <li> - conductivité élevée &gt;600 µS/cm</li> </ul> </li> <li>4. Pour mémoriser le réglage, appuyez simultanément sur les touches Anti-froissage et Départ/Pause ou tournez le sélecteur sur la position  arrêt</li> </ol>

1) L'eau, selon les zones géographiques, contient en quantité variable des sels calcaires et minéraux qui changent sa valeur de conductivité. Des variations importantes de la conductivité, par rapport aux valeurs affichées en usine, pourraient légèrement influencer l'humidité résiduelle à la fin du séchage. Votre sèche-linge permet de régler la sensibilité du capteur conductimétrique en fonction de la valeur de la conductivité de l'eau.

## MAINTENANCE

En cas d'anomalies de fonctionnement, vérifiez d'abord si vous ne pouvez pas remédier vous-même au dysfonctionnement à l'aide de la notice d'utilisation (consultez le chapitre *En cas d'anomalie de fonctionnement*).

Si vous ne parvenez pas à remédier au dysfonctionnement, adressez-vous au service après-vente ou à l'un de nos partenaires. Les informations suivantes sont nécessaires pour pouvoir vous offrir une aide rapide :

- Description du modèle
- Numéro produit (PNC)
- Numéro de série (n° S sur la plaque signalétique collée sur l'appareil - pour trou-

ver son emplacement, voir le Chapitre *Description du produit* )

- Type d'anomalie
- Éventuellement le message d'erreur affiché par l'appareil.

Afin de disposer des numéros de référence requis de l'appareil, nous vous conseillons de les noter ci-dessous :

Description du modèle :	.....
PNC :	.....
N° S :	.....



[www.electrolux.com/shop](http://www.electrolux.com/shop)



QUELSECHLINGE.COM