

Notice
d'utilisation

Sèche-linge à
évacuation

QUELSECHELINGE.COM

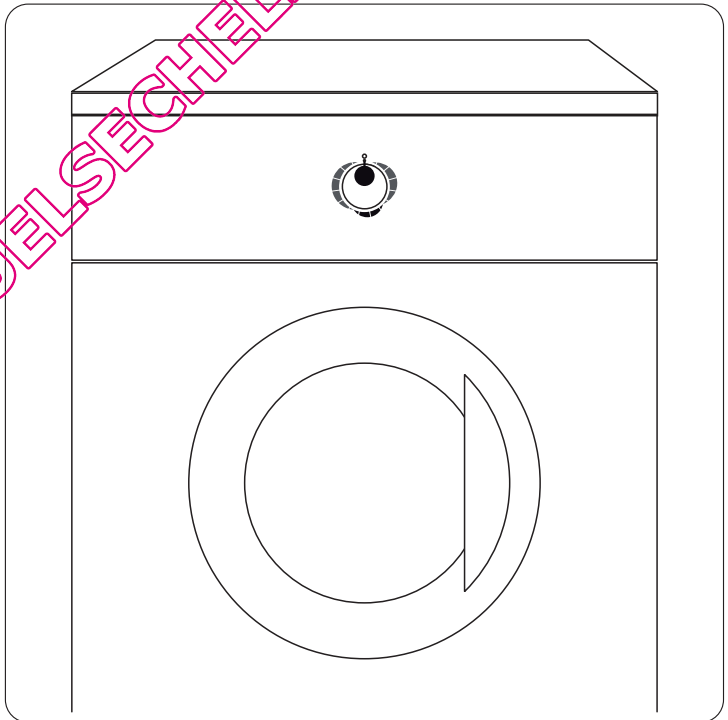

Sommaire

Avertissements importants	2	Nettoyage et entretien	9
Description de l'appareil	4	Que faire si ...	9
Bandeau de commande	5	Réglages de l'appareil	10
Avant d'utiliser le sèche-linge pour la première fois	5	Caractéristiques techniques	11
Tri et préparation du linge	5	Installation	11
Tableau des programmes	6	Environnement	14
Utilisation quotidienne	7	Maintenance	14

Sous réserve de modifications

Avertissements importants

Important Pour votre sécurité et pour garantir une utilisation correcte de l'appareil, lisez attentivement cette notice d'utilisation, ainsi que ses conseils et avertissements, avant d'installer et d'utiliser l'appareil pour la première fois. Pour éviter toute erreur ou accident, veillez à ce que toute personne qui utilise l'appareil connaisse bien son fonctionnement et ses options de sécurité. Conservez ces instructions et transmettez-les en cas de changement de propriétaire, afin que toutes les personnes amenées à utiliser l'appareil soient correctement informées sur son utilisation et les consignes de sécurité à observer.

Consignes générales de sécurité

- Il est interdit de modifier ou d'essayer de modifier les caractéristiques techniques de cet appareil.
- Cet appareil n'a pas été conçu pour être utilisé par des enfants ou des personnes dont les capacités physiques, sensorielles ou mentales, ou le manque d'expérience et de connaissance les empêchent d'utiliser l'appareil sans risque lorsqu'ils sont sans surveillance ou en l'absence d'instruction d'une personne responsable qui puisse leur assurer une utilisation sécurisée de l'appareil.
- Prenez toutes les mesures nécessaires pour empêcher vos animaux domestiques de se glisser dans le tambour. A cet effet, vérifiez l'intérieur du tambour avant chaque utilisation de l'appareil.
- Les objets, tels que les pièces de monnaie, les épingles de sûreté, les clous, les vis, les cailloux ou tout autre objet dur, tranchant, peuvent provoquer d'importants dégâts et ne doivent pas être placés dans l'appareil.

- Pour éviter les risques d'incendie dus à un séchage excessif, n'utilisez pas l'appareil pour le séchage des pièces de linge suivantes : coussins, oreillers, couvertures matelassées et autres éléments similaires (ces pièces accumulent la chaleur).
- Les pièces contenant de l'éponge de caoutchouc (mousse de latex), les bonnets de bains, les tissus imperméables, les articles renforcés de caoutchouc ou les vêtements et oreillers contenant de l'éponge de caoutchouc ne doivent pas être séchés au sèche-linge.
- Débranchez toujours l'appareil après son utilisation, nettoyage et entretien.
- N'essayez en aucun cas de réparer l'appareil vous-même. Les réparations effectuées par des personnes non qualifiées peuvent provoquer des blessures ou un grave dysfonctionnement de l'appareil. Contactez le service après-vente de votre magasin-vendeur. Exigez des pièces de rechange certifiées par le fabricant.
- Le linge présentant des taches d'huile culinaire, d'acétone, d'essence, de kérosène, de produit dé-tachant, de térébenthine, de cire ou de décapant pour cire doit être lavé à l'eau chaude avec une plus grande quantité de lessive, avant d'être séché dans le sèche-linge.
- **Risque d'explosion** : ne séchez jamais du linge qui serait entré en contact avec des solvants inflammables (essence, alcool dénaturé, fluide de nettoyage à sec et similaire). Ces substances sont volatiles et pourraient provoquer une explosion. Ne séchez que du linge ayant été lavé à l'eau.

- **Risque d'incendie** : le linge taché ou imbibé d'huile végétale ou d'huile culinaire peut provoquer un incendie et ne doit pas être séché en sèche-linge.
- Si le linge a été lavé avec un produit détachant, effectuez un cycle de rinçage supplémentaire avant de le mettre dans le sèche-linge.
- Vérifiez d'avoir bien vidé les poches des vêtements à sécher et surtout de ne jamais y laisser de briquets à gaz, ni d'allumettes

⚠ Avertissement N'arrêtez jamais le sèche-linge avant la fin du cycle de séchage à moins de sortir immédiatement tout le linge et de le déplier pour mieux dissiper la chaleur. Risque d'incendie

- **Risque de choc électrique** ! N'utilisez jamais d'appareils à vapeur ou à haute pression pour nettoyer l'appareil.
- Le cycle de séchage se termine par une phase sans chauffage (cycle de refroidissement) de sorte que le linge reste dans l'appareil à une température qui ne risquera pas de l'abîmer.
- Aérez suffisamment la pièce pour éviter le reflux de gaz provenant d'appareils utilisant d'autres combustibles, notamment les feux de cheminée.

Consignes générales de sécurité

- Il est interdit de modifier ou d'essayer de modifier les caractéristiques techniques de cet appareil.
- Cet appareil n'a pas été conçu pour être utilisé par des enfants ou des personnes dont les capacités physiques, sensorielles ou mentales, ou le manque d'expérience et de connaissance les empêchent d'utiliser l'appareil sans risque lorsqu'ils sont sans surveillance ou en l'absence d'instruction d'une personne responsable qui puisse leur assurer une utilisation sécurisée de l'appareil.
- Prenez toutes les mesures nécessaires pour empêcher vos animaux domestiques de se glisser dans le tambour. A cet effet, vérifiez l'intérieur du tambour avant chaque utilisation de l'appareil.
- Les objets, tels que les pièces de monnaie, les épingles de sûreté, les clous, les vis, les cailloux ou tout autre objet dur, tranchant, peuvent provoquer d'importants dégâts et ne doivent pas être placés dans l'appareil.
- Pour éviter les risques d'incendie dus à un séchage excessif, n'utilisez pas l'appareil pour le séchage des pièces de linge suivantes : coussins, oreillers,

couvertures matelassées et autres éléments similaires (ces pièces accumulent la chaleur).

- Les pièces contenant de l'éponge de caoutchouc (mousse de latex), les bonnets de bains, les tissus imperméables, les articles renforcés de caoutchouc ou les vêtements et oreillers contenant de l'éponge de caoutchouc ne doivent pas être séchés au sèche-linge.
- Débranchez toujours l'appareil après son utilisation, nettoyage et entretien.
- N'essayez en aucun cas de réparer l'appareil vous-même. Les réparations effectuées par des personnes non qualifiées peuvent provoquer des blessures ou un grave dysfonctionnement de l'appareil. Contactez le service après-vente de votre magasin-ven- deur. Exigez des pièces de rechange certifiées par le fabricant.

Usage prévu

- Cet appareil est destiné à un usage domestique. Ne l'utilisez pas à des fins commerciales ou industrielles ou pour tout autre but que celui pour lequel il a été conçu.
- Ne séchez en machine que le linge pouvant supporter ce traitement. Suivez les indications se trouvant sur l'étiquette de chaque article.
- N'introduisez dans le sèche-linge que du linge propre.
- Ne surchargez pas l'appareil. (Voir le chapitre correspondant dans cette notice d'utilisation.)
- Ne placez pas de linge non essoré dans le sèche-linge.
- Ne séchez pas en machine le linge qui est entré en contact avec des détachants volatiles. Si de tels détachants ont été utilisés avant le séchage en machine, prenez toutes les précautions pour éliminer le produit avant d'introduire le linge dans l'appareil.
- Pour débranchez la prise de la fiche murale, ne tirez par sur le cordon mais toujours au niveau de la prise.
- N'utilisez jamais le sèche-linge si le cordon d'alimentation, le bandeau de commande, la partie supérieure ou la base est endommagée et permet d'accéder aux composants internes de l'appareil.
- Les assouplissants ou autres produits similaires doivent être utilisés conformément aux instructions de leur fabricant.

- **Attention - surface chaude** : Ne touchez pas le cache de l'ampoule d'éclairage de porte quand l'éclairage est en fonctionnement. ¹⁾
- **⚠ Surface brûlante** : Ne touchez pas l'arrière de l'appareil pendant son fonctionnement.

Sécurité des enfants

- Cet appareil ne doit pas être utilisé par de jeunes enfants ou des personnes infirmes sans supervision.
- Veillez à ce que les enfants ne jouent pas avec l'appareil.

- Les matériaux d'emballage (par ex. les films plastiques, le polystyrène) représentent un danger pour les enfants - risque d'asphyxie ! Conservez-les hors de la portée des enfants.
- Rangez les détergents en lieu sûr, hors de la portée des enfants.
- Assurez-vous que les enfants ou vos animaux domestiques ne pénètrent pas dans le tambour.

Description de l'appareil

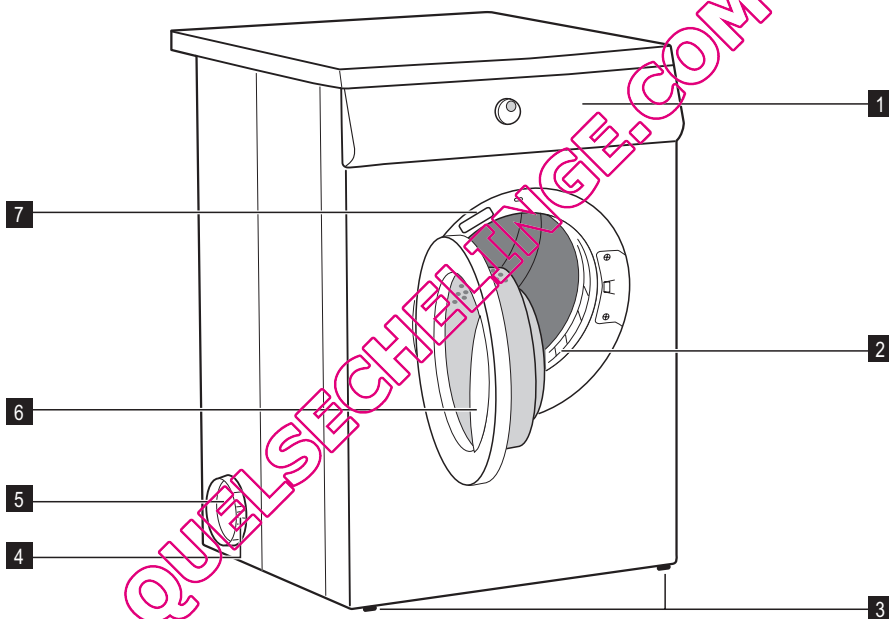

- 1** Bandeau de commande
- 2** Filtre à peluches
- 3** Pieds réglables
- 4** Bague de serrage

- 5** Orifices d'évacuation latéraux / orifice d'évacuation arrière
- 6** Poignée de la porte
- 7** Plaque signalétique

1) Pour les sèche-linge avec éclairage intérieur du tambour.

Bandeau de commande

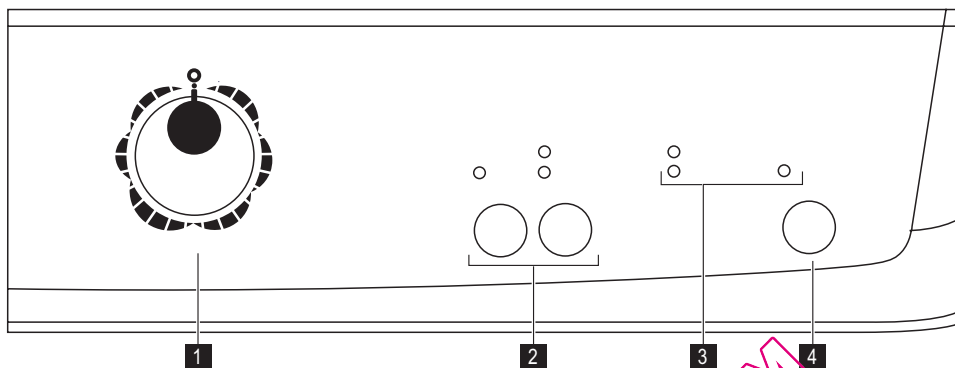

- 1 Sélecteur de programmes et touche - "O" (ARRÊT)
- 2 Touches de fonction (de gauche à droite :
DELICAT, TEXTILE)
- 3 Voyants correspondant aux phases des programmes (de haut en bas :)

- voyant SECHAGE
 - voyant ANTI-FROISSAGE
 - voyant FILTRES
- 4 Touche MARCHÉ ARRÊT

Avant d'utiliser le sèche-linge pour la première fois

Afin d'éliminer tout résidu éventuellement généré en cours de production, avant la première utilisation de votre sèche-linge, essayez le tambour à l'aide d'un

chiffon humide ou démarrez un cycle court (30 minutes environ) en plaçant quelques chiffons humides dans l'appareil.

Tri et préparation du linge

Tri du linge

- Tri du linge par type de textile :
 - Coton/lin pour les programmes de type COTON.
 - Textiles mixtes et synthétiques pour les programmes de type SYNTHETIQUES.
- Tri du linge par type d'étiquette : Description des étiquettes d'entretien :

<input type="checkbox"/>	Séchage en sèche-linge possible dans tous les cas
<input type="checkbox"/>	Séchage en tambour à haute température
<input type="checkbox"/>	Séchage en tambour à température modérée (appuyez sur la touche DELICAT !)
<input checked="" type="checkbox"/>	Séchage en sèche-linge non autorisé

Important N'introduisez pas dans l'appareil de linge humide n'étant pas désigné sur l'étiquette d'entretien comme pouvant être séché en sèche-linge.

Cet appareil peut être utilisé pour tout le linge dont l'étiquette indique qu'il peut être séché en sèche-linge.

- Ne séchez pas les vêtements neufs de couleur avec du linge de couleur claire. Les textiles pourraient déteindre.
- Ne séchez pas les lainages et les sous-vêtements à l'aide du programme EXTRA SEC . Ils pourraient rétrécir !

Préparation du linge

- Pour éviter que le linge ne s'emmêle : fermez les fermetures Eclair, boutonnez les housses de couettes et nouez les cordons ou les rubans (ex. ceintures de tabliers).
- Videz les poches. Enlevez toutes les pièces métalliques (trombones, épingles de sûreté, etc.).

- Retournez sur l'envers les articles doublés (ex. les anoraks avec doublure en coton : la doublure doit être à l'extérieur). Ces tissus sécheront mieux.













Important Ne surchargez pas l'appareil. Ne chargez pas plus de **6 kg**.

Poids du linge

Type de linge	Poids
Peignoir	1 200 g
Serviette	100 g
Housse de couette	700 g
Drap	500 g
Taie d'oreiller	200 g

Type de linge	Poids
Nappe	250 g
Drap de bain	200 g
Torchon	100 g
Chemise de nuit	200 g
Sous-vêtements féminins	100 g
Chemise de travail pour homme	600 g
Chemise de travail pour homme	200 g
Pyjama pour homme	500 g
Chemisier	100 g
Sous-vêtements masculins	100 g

Tableau des programmes

Programmes	Durée en minutes (environ)	Charge maximale (poids à sec)	Utilisation/propriétés	Étiquettes d'entretien
COTON TRES SEC	135	6 kg	Séchage complet des textiles épais ou multicouches (ex. linge en tissu éponge, peignoirs de bain).	 
COTON SEC	125	6 kg	Séchage complet des textiles épais ou multicouches (ex. linge en tissu éponge, peignoirs de bain).	 
COTON PRET A RANGER ¹⁾	120	6 kg	Séchage complet des textiles d'une épaisseur homogène (ex. linge en tissu éponge, serviettes éponge ou lainages).	 
COTON LEGREMENT HUMIDE ¹⁾	110	6 kg	Pour les textiles fins encore à repasser, ex. tricotés, chemises en coton.	 
COTON PRET A REPASSER ¹⁾	95	6 kg	Pour les textiles fins à repasser (ex. lainages, chemises en coton).	 
SYNTHETIQUES SEC	57	3 kg	Séchage complet des textiles épais ou multicouches (ex. pull-overs, linge de lit, linge de table).	  

Programmes	Durée en minutes (environ)	Charge maximale (poids à sec)	Utilisation/propriétés	Étiquettes d'entretien
SYNTHETIQUES PRET A RANGER ¹⁾	47	3 kg	Pour les tissus fins ne nécessitant pas de repassage (ex. chemises en textiles mélangés, linge de table, vêtements de bébé, chaussettes, lingerie à baleines ou armatures).	
SYNTHETIQUES PRET A REPASSER	37	3 kg	Pour les textiles fins à repasser (ex. lainages, chemises en coton).	
JEANS	110	6 kg	Programme spécial pour vêtements de sport comme les jeans, les sweats, etc., en tissus de résistances diverses (ex. au niveau du poignet et du col ou des coutures).	

1) Conformément à la norme CEI 61121

Utilisation quotidienne

Mise sous tension de l'appareil

Placez le sélecteur de programmes sur n'importe quel programme. L'appareil est mis sous tension.

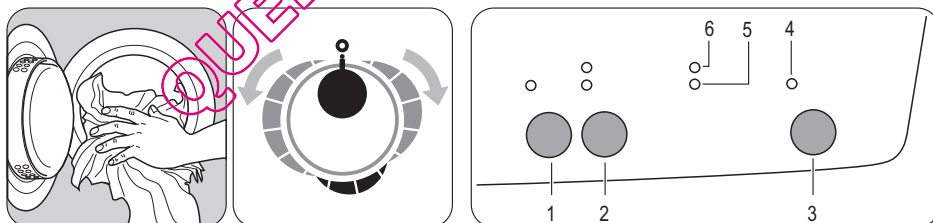

Ouverture de la porte et chargement du linge

1. Ouvrez la porte.
2. Chargez votre linge sans le tasser.

 **Attention** Prenez la précaution de ne pas coincer de linge lors de la fermeture de la porte. Le linge pourrait être endommagé.

3. Refermez la porte en appuyant fortement. Le verrouillage doit être audible.

Sélection du programme

Tournez le sélecteur sur le programme souhaité. Le voyant MARCHE ARRET clignote.

Sélection des fonctions complémentaires

Vous pouvez sélectionner les fonctions complémentaires suivantes :

- touche 1 - DELICAT
- touche 2 - TEXTILE

DELICAT

Cette touche permet de réduire la température de séchage pour le linge délicat. Le voyant correspondant s'allume. Cette option peut également être utilisée pour un séchage dont la durée est contrôlée.

TEXTILE

Appuyez à plusieurs reprises sur la touche Textile pour sélectionner l'option souhaitée. Le voyant correspondant s'allume. Vous avez le choix entre 2 options : cycle COTON : à utiliser pour le coton et les SYNTHÉTIQUES : A utiliser pour les articles synthétiques ou délicats.

Démarrage du programme

Appuyez sur la touche MARCHE ARRET. Le programme démarre.

Des voyants indiquent les différentes phases du programme en cours ; voyant SECHAGE, voyant ANTI-FROISSAGE.

Modification du programme

Pour modifier un programme en cours, il faut d'abord annuler celui-ci en tournant le sélecteur de programmes sur - "O" (ARRET) . Le programme est annulé.

 Après le départ du programme, il n'est plus possible de modifier le programme directement. Si vous tournez le sélecteur de programmes sur un autre programme lorsque l'appareil est en cours de fonctionnement ou appuyez sur une touche de fonction (à l'ex-

ception de la touche - **ALARME** ²⁾), le voyant de la touche - MARCHE ARRET clignote momentanément en rouge. Toutefois, le programme de séchage se poursuit normalement (protection du linge).

Fin du cycle de séchage / retrait du linge

Quand le cycle de séchage est terminé, les voyants ANTI-FROISSAGE et FILTRES s'allument. Si l'alarme est activée, un signal sonore retentit à intervalles répétés pendant environ une minute.

 Les cycles de séchage sont automatiquement suivis d'une phase anti-froissage qui dure environ 30 minutes. Au cours de cette phase, le tambour tourne par intermittence. Ainsi, le linge ne se tasse pas et ne se froisse pas. Au cours de la phase anti-froissage, le linge peut être retiré à tout instant. (Il est recommandé de sortir le linge au plus tard vers la fin de la phase anti-froissage pour éviter qu'il ne se froisse.)

1. Ouvrez la porte.
2. Sortez le linge.
3. Enlevez le filtre après le retrait des vêtements. Nettoyez le filtre.

 **Avertissement** Avant d'installer le filtre, vérifiez qu'il n'y ait rien d'autre à l'intérieur du logement du filtre.

4. Tournez le sélecteur de programmes sur - "O" (ARRET).

2) Uniquement les sèche-linges avec touche Alarme

Important Nettoyez le filtre après chaque cycle de séchage.

5. Fermez la porte de chargement.

Nettoyage et entretien

⚠ Avertissement Ne séchez jamais dans l'appareil d'articles ayant été traités avec des produits chimiques, tels que les produits utilisés pour le nettoyage à sec !

⚠ Avertissement Vous devez DÉBRANCHER l'appareil du réseau électrique avant toute opération de nettoyage ou d'entretien.

Nettoyage des filtres

Le filtre retient toutes les peluches qui s'accumulent pendant le séchage. Pour garantir le bon fonctionnement de l'appareil, il est nécessaire de nettoyer le filtre à peluches après chaque cycle de séchage.

Le voyant **FILTRES** est allumé pour vous rappeler que vous devez nettoyer les filtres.

⚠ Attention N'utilisez jamais votre sèche-linge avec des filtres endommagés.

1. Ouvrez la porte.
2. Le filtre se trouve dans le bas du hublot. Nettoyez le filtre à l'aide d'un chiffon humide.

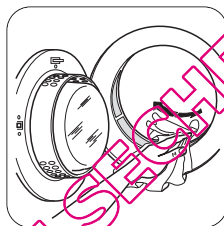

3. Sortez le linge.

Nettoyage de la porte

Nettoyez périodiquement l'intérieur de la porte et autour du filtre pour éliminer les peluches. Un parfait nettoyage est indispensable pour un bon séchage.

Nettoyage du tambour

⚠ Attention N'utilisez pas de produits abrasifs ou laine d'acier pour nettoyer le tambour.

i Le calcaire contenu dans l'eau ou les résidus de produits de lavage peuvent laisser un dépôt à peine visible à l'intérieur du tambour. Dans ce cas, le détecteur d'humidité ne peut plus reconnaître de manière fiable le taux d'humidité. Ce qui peut expliquer que lorsque vous enlevez le linge, il risque d'être plus humide que prévu.

Nettoyez l'intérieur et les nervures du tambour à l'aide d'un détergent doux et d'un chiffon humide.

Nettoyage du bandeau de commande et de la carrosserie

⚠ Attention N'utilisez jamais de produits abrasifs ou caustiques.

Lavez la carrosserie et le bandeau de commande à l'eau savonneuse. Rincez et séchez soigneusement.

Que faire si ...

Anomalie	Cause possible	Solution
Le sèche-linge ne démarre pas.	L'appareil n'est pas branché ou le fusible est grillé.	Branchez l'appareil sur le secteur. Vérifiez le fusible dans la boîte à fusibles (installation domestique).
	La porte de chargement est ouverte.	Fermez la porte de chargement.
	Avez-vous appuyé sur la touche Marche/Arrêt ?	Appuyez de nouveau sur la touche Marche/Arrêt.
Les résultats de séchage ne sont pas satisfaisants.	Le programme choisi ne convient pas au linge.	Lors du prochain séchage, sélectionnez le programme adéquat (consultez le "Tableau des programmes").

Anomalie	Cause possible	Solution
La porte ne ferme pas.	Le filtre à peluches est obstrué.	Nettoyez le filtre à peluche.
	Le volume de linge est excessif.	Respectez les charges recommandées.
	Les fentes d'aération sont bouchées.	Débouchez les fentes d'aération.
	L'intérieur et les nervures du tambour sont couverts de résidus.	Nettoyez l'intérieur et les nervures du tambour.
	La conductivité de l'eau du lieu d'installation ne correspond pas au réglage standard de l'appareil. ¹⁾	Reprogrammez les paramètres standard de séchage (consultez le chapitre 'Réglages de l'appareil') ¹⁾
	Le filtre a été mal remis en place ²⁾ .	Mettez le filtre bien en place ²⁾
Le cycle de séchage s'arrête peu de temps après le démarrage du programme.	Vous n'avez pas chargé une quantité suffisante de linge ou le linge chargé est trop sec pour le programme sélectionné.	Sélectionnez un programme tempéré ou un niveau de séchage supérieur (par ex. Extra sec au lieu de Prêt à ranger)
La durée du cycle de séchage est anormalement longue. Remarque : Après environ 5 heures, le cycle de séchage s'arrête automatiquement.	Le filtre est obstrué.	Nettoyez le filtre.
	Le volume de linge est excessif.	Réduisez la charge.
	Le linge n'a pas été suffisamment essoré.	Le linge doit être suffisamment essoré avant d'être placé dans le sèche-linge.

1) Pour les sèche-linges avec programmation de conductivité

2) Pour les sèche-linges avec filtre amovible

Réglages de l'appareil

Alarme : désactivation permanente

- Placez le sélecteur de programmes sur n'importe quel programme.
- Appuyez simultanément sur les touches **DELICAT** et **TEXTILE** et maintenez-les appuyées pendant environ 5 secondes.

- L'alarme sera par défaut désactivée.

Caractéristiques techniques

Hauteur x Largeur x Profondeur	85 x 60 x 58 cm
Capacité du tambour	108 l
Profondeur avec porte ouverte	109 cm
Possibilité de réglage en hauteur	1,5 cm
Poids à vide	environ 32,5 kg
Charge (en fonction du programme) ¹⁾	max. 6 kg
Tension	230 V
Fusible requis	10 A
Puissance totale	2200 W
Classe d'efficacité énergétique	C
Consommation d'énergie (6 kg de coton, préalablement essoré à 1000 tr/min) ²⁾	3,3 kWh
Consommation d'énergie annuelle moyenne	261,3 kWh
Usage prévu	Domestique
Température ambiante autorisée	+ 5°C à + 35°C

Données de consommation

Les consommations ont été mesurées dans des conditions d'essai normalisées. Les consommations réelles dépendent des conditions d'utilisation de l'appareil.

Programme	Consommation d'énergie en kWh / temps de séchage moyen en minutes
COTON PRET A RANGER ²⁾	3,3 / 110 (6 kg de linge préalablement essoré à 1000 tr/min)
COTON PRET A REPASSER ²⁾	2,6 / 85 (6 kg de linge préalablement essoré à 1000 tr/min)
SYNTHETIQUES PRET A RANGER ²⁾	1,15 / 40 (3 kg de linge préalablement essoré à 1200 tr/min)

1) Les charges indiquées peuvent varier d'un pays à l'autre en fonction des méthodes de mesure différentes.

2) conformément à la norme EN 61121

Installation

Important L'appareil doit être transporté uniquement en position verticale.

Emplacement

- Par commodité, il est conseillé d'installer l'appareil près de votre lave-linge.

- Le sèche-linge doit être installé dans un lieu propre, à l'abri de la poussière.
- L'air doit pouvoir circuler librement tout autour de l'appareil. N'obstruez pas la grille d'aération frontale ou les grilles d'entrée d'air à l'arrière de l'appareil.

- Pour limiter au minimum les vibrations et le bruit pendant le fonctionnement du sèche-linge, installez-le sur une surface robuste et parfaitement horizontale.
- Après l'installation du sèche-linge, mettez-le d'aplomb à l'aide d'un niveau à bulle. S'il n'est pas d'aplomb, rectifiez en vissant ou dévissant les pieds de réglage.
- Les pieds ne doivent jamais être retirés. Veillez à ne pas limiter la circulation de l'air au sol par des tapis à longs poils, des morceaux de bois, etc. Il pourrait se produire une accumulation de chaleur qui nuirait au fonctionnement du moteur et risquerait de l'endommager.

Important La température de l'air chaud dégagé par le sèche-linge peut atteindre 60°C. L'appareil ne doit donc pas être installé sur des sols non résistants aux températures élevées.

Pendant le fonctionnement du sèche-linge, la température ambiante ne doit pas être inférieure à +5 °C ou supérieure à +35 °C pour ne pas compromettre le bon fonctionnement de l'appareil.

⚠ Avertissement Si l'appareil doit être déplacé, transportez-le verticalement.

⚠ Avertissement L'appareil ne doit pas être installé derrière une porte verrouillable, une porte coulissante ou une porte dotée d'une charnière se trouvant sur le côté opposé à celle l'appareil.

Installation du tuyau d'évacuation

Pour simplifier l'installation, vous disposez de plusieurs orifices d'évacuation : un à l'arrière, un à gauche et un à droite. Pour relier le tuyau à l'appareil, appliquez d'abord à une extrémité du tuyau la bague de serrage (A) se trouvant sur l'orifice arrière, puis introduisez le tuyau dans l'orifice d'évacuation choisi. Fermez les autres orifices à l'aide des caches fournis.

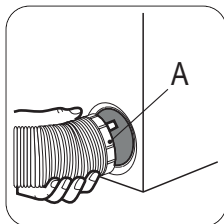
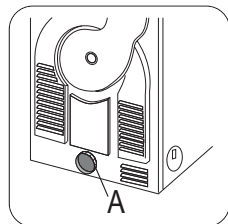

Si le tuyau est long et si l'appareil est placé dans un local froid, l'humidité risque de se condenser en eau à l'intérieur du tuyau. Ce phénomène naturel est inévitable. Pour empêcher que l'eau de condensation ne stagne dans le tuyau ou

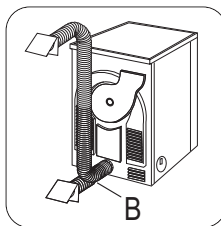

reflue dans le sèche-linge, percez un petit trou (de 3 mm) au point le plus bas du tuyau et déposez un petit récipient au-dessous. (Voir la figure, point B).

Une fois relié au sèche-linge, amenez le tuyau flexible au point d'évacuation souhaité, en veillant à ce que la longueur totale de la course soit inférieure à 2 m, et qu'il ne présente pas plus de deux coudes. En ce qui concerne le conduit, si vous avez opté pour une grille fixe murale/de fenêtre, un bon marchand de matériaux devrait pouvoir vous fournir tout le matériel nécessaire et vous donner des conseils d'installation.

⚠ Avertissement

Attention, il est important de ne pas raccorder ce sèche-linge sur un conduit de fumées.

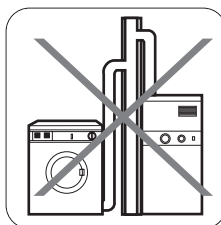

Notez que pour éviter tout problème de condensation, il est essentiel que le sèche-linge soit équipé

d'un tuyau flexible qui achemine l'air humide bien au-delà des éléments de cuisine, de préférence en dehors de la cuisine. Pour empêcher toute surchauffe de l'appareil, il est important de ne pas bloquer la sortie d'évacuation de la vapeur. Un débit d'évacuation d'au moins 150 m³/h doit être assuré. Si le sèche-linge est installé près d'éléments de cuisine, assurez-vous que le tuyau d'évacuation n'est pas écrasé. Si le tuyau est partiellement écrasé, l'efficacité du séchage sera réduite, le temps de séchage plus long et la consommation d'énergie plus élevée. Si le tuyau est complètement écrasé, le disjoncteur dont l'appareil est équipé risque de se déclencher. Pendant le fonctionnement du sèche-linge, la température ambiante ne doit pas être inférieure à +5 °C ni supérieure à +35 °C pour ne pas compromettre le bon fonctionnement de l'appareil.

Réversibilité de la porte

Pour faciliter le chargement ou le déchargement du linge, le sens d'ouverture de la porte peut être changé de droite à gauche.

Procédez comme suit :

- Retirez le hublot en dévissant les deux vis (1) fixant la charnière à l'appareil (Fig. A).
- Enlevez le loquet de sécurité (2) et la prise (3) en pliant les deux taquets de fixation (Fig. A).
- Réinstallez le loquet de sécurité (2) et la prise (3) sur le hublot en inversant leurs positions (Fig. B).
- Retirez la plaquette de plastique (4) en dévissant les deux vis de fixation (Fig. A).
- Réinstallez la plaquette de plastique (4) de l'autre côté (Fig. B).
- Réinstallez le hublot en vissant les deux vis (1) pour fixer le hublot à l'appareil (Fig. B).

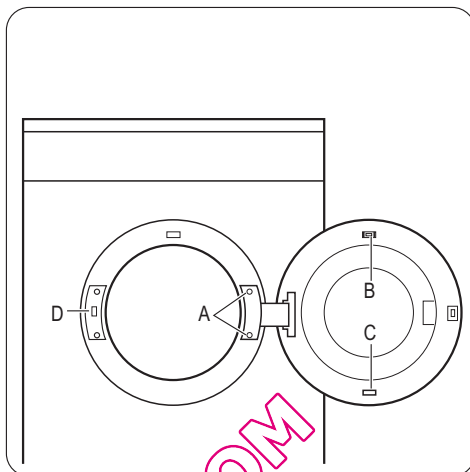
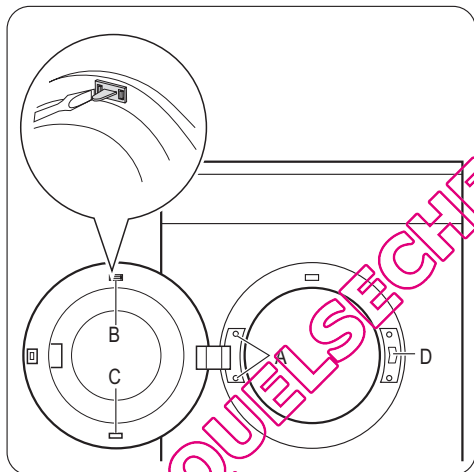

Branchement électrique

Contrôle les caractéristiques électriques de l'appareil (tension d'alimentation, type de courant, fusibles, etc.) sur la plaque signalétique. La plaque signalétique est située près de la porte (voir le chapitre "Description du produit").

Branchez l'appareil sur une prise avec terre, conformément aux normes et réglementations en vigueur.

⚠ Avertissement Le fabricant décline toute responsabilité en cas de dommage ou blessure, suite au non-respect des consignes de sécurité sus-mentionnées.

Le remplacement du cordon d'alimentation de l'appareil doit être effectué par le service après-vente de votre magasin vendeur.

⚠ Avertissement La prise doit être facilement accessible après l'installation de l'appareil.

Accessoires spéciaux

Kit de superposition

Un kit de superposition spécial est disponible auprès de votre revendeur pour faciliter le montage du sèche-linge au-dessus d'un lave-linge à chargement frontal dont la profondeur est comprise entre 48 et 60 cm. Lisez attentivement la notice fournie avec le kit.

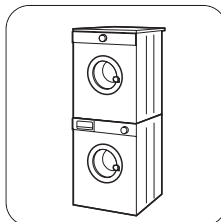

Environnement

Le symbole  sur le produit ou son emballage indique que ce produit ne peut être traité comme déchet ménager. Il doit être remis au point de collecte dédié à cet effet (collecte et recyclage du matériel électrique et électronique).

En procédant à la mise au rebut de l'appareil dans les règles de l'art, nous préservons l'environnement et notre sécurité, s'assurant ainsi que les déchets seront traités dans des conditions optimum.

Pour obtenir plus de détails sur le recyclage de ce produit, veuillez prendre contact avec les services de votre commune ou le magasin où vous avez effectué l'achat.

Matériaux d'emballage

Les matériaux d'emballage respectent l'environnement et sont recyclables. Les composants en plastique sont identifiables grâce aux sigles >PE<, >PS<, etc. Veuillez jeter les matériaux d'emballage dans le conteneur approprié du centre de collecte des déchets de votre commune.

 **Attention** Lors de la mise au rebut de votre

Maintenance

En cas d'anomalie de fonctionnement, vérifiez d'abord si vous ne pouvez pas remédier vous-même au problème à l'aide de la notice d'utilisation (chapitre "En cas d'anomalie de fonctionnement").

Si vous ne parvenez pas à régler le problème, veuillez contacter le service après-vente.

Pour un dépannage dans les plus brefs délais, nous aurons besoin des informations suivantes :

- Description du modèle
- Numéro de produit (PNC)
- Numéro de série (S No.) (indiqué sur la plaque signalétique)
- Type d'anomalie
- Eventuellement le message d'erreur affiché par l'appareil

appareil, enlevez le câble et jetez-le avec la prise. Enlevez le verrou de la porte et rendez-le inutilisable ; cela évitera aux enfants de s'enfermer dans l'appareil et de mettre ainsi leur vie en danger.

Conseils relatifs à l'environnement

- Le sèche-linge rend le linge duveteux et doux. Il est par conséquent inutile d'utiliser un adoucissant lors du lavage.
 - Le sèche-linge fonctionne le plus économiquement possible si vous :
 - laissez constamment décaagée la grille d'aération située sur le socle du sèche-linge ;
 - respectez les charges indiquées dans le tableau récapitulatif des programmes ;
 - nettoyez le filtre après chaque cycle de séchage ;
 - essorez suffisamment le linge avant de le sécher.
- Exemple : Données de consommation – en fonction de la vitesse d'essorage – pour 6 kg de linge séché avec le programme - COTON - PRET A RANGER .

Afin d'avoir les références nécessaires sous la main

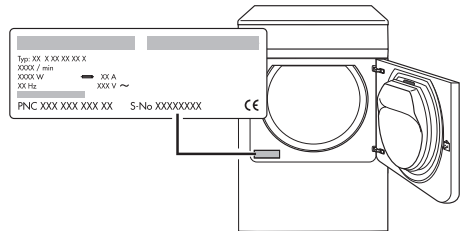

nous vous recommandons de remplir les lignes suivantes :

Description du modèle :
Code produit (PNC) :
Numéro de série

QUELSECHSELINGE.COM

www.electrolux.com

QUELSECHELINGE.COM