

Notice
d'utilisation

Sèche-linge à
évacuation

QUELSECHELINGE.COM

Sommaire

Avertissements importants	2	Entretien et nettoyage	8
Description de l'appareil	4	Que faire si ...	9
Bandeau de commande	4	Réglages de l'appareil	10
Avant d'utiliser le sèche-linge pour la première fois	5	Caractéristiques techniques	10
Tri et préparation du linge	5	Installation	11
Tableau des programmes	6	Environnement	13
Utilisation quotidienne	7	Maintenance	13

Sous réserve de modifications.

Avertissements importants

Important Pour votre sécurité et pour garantir une utilisation correcte de l'appareil, lisez attentivement cette notice d'utilisation, ainsi que ses conseils et avertissements, avant d'installer et d'utiliser l'appareil pour la première fois. Pour éviter toute erreur ou accident, veillez à ce que toute personne qui utilise l'appareil connaisse bien son fonctionnement et ses options de sécurité.

Conservez ces instructions et transmettez-les en cas de changement de propriétaire, afin que toutes les personnes amenées à utiliser l'appareil soient correctement informées sur son utilisation et les consignes de sécurité à observer.

Consignes générales de sécurité

- Il est interdit de modifier ou d'essayer de modifier les caractéristiques techniques de cet appareil.
- Cet appareil n'a pas été conçu pour être utilisé par des enfants ou des personnes dont les capacités physiques, sensorielles ou mentales, ou le manque d'expérience et de connaissance les empêchent d'utiliser l'appareil sans risque lorsqu'ils sont sans surveillance ou en l'absence d'instruction d'une personne responsable qui puisse leur assurer une utilisation sécurisée de l'appareil.
- Prenez toutes les mesures nécessaires pour empêcher vos animaux domestiques de se glisser dans le tambour. A cet effet, vérifiez l'intérieur du tambour avant chaque utilisation de l'appareil.
- Les objets, tels que les pièces de monnaie, les épingles de sûreté, les clous, les vis, les cailloux ou tout autre objet dur, tranchant, peuvent provoquer d'importants dégâts et ne doivent pas être placés dans l'appareil.

- Pour éviter les risques d'incendie dus à un séchage excessif, n'utilisez pas l'appareil pour le séchage des pièces de linge suivantes : coussins, oreillers, couvertures matelassées et autres éléments similaires (ces pièces accumulent la chaleur).
- Les pièces contenant de l'éponge de caoutchouc (mousse de latex), les bonnets de bains, les tissus imperméables, les articles renforcés de caoutchouc ou les vêtements et oreillers contenant de l'éponge de caoutchouc ne doivent pas être séchés au sèche-linge.
- Débranchez toujours l'appareil après son utilisation, nettoyage et entretien.
- N'essayez en aucun cas de réparer l'appareil vous-même. Les réparations effectuées par des personnes non qualifiées peuvent provoquer des blessures ou un grave dysfonctionnement de l'appareil. Contactez le service après-vente de votre magasin-vendeur. Exigez des pièces de rechange certifiées par le fabricant.
- Le linge présentant des taches d'huile culinaire, d'acétone, d'essence, de kérosène, de produit décapant, de térébenthine, de cire ou de décapant pour cire doit être lavé à l'eau chaude avec une plus grande quantité de lessive, avant d'être séché dans le sèche-linge.
- **Risque d'explosion** : ne séchez jamais du linge qui serait entré en contact avec des solvants inflammables (essence, alcool dénaturé, fluide de nettoyage à sec et similaire). Ces substances sont volatiles et pourraient provoquer une explosion. Ne séchez que du linge ayant été lavé à l'eau.
- **Risque d'incendie** : le linge taché ou imbibé d'huile végétale ou d'huile culinaire peut provoquer un incendie et ne doit pas être séché en sèche-linge.

- Si le linge a été lavé avec un produit détachant, effectuez un cycle de rinçage supplémentaire avant de le mettre dans le sèche-linge.
- Vérifiez d'avoir bien vidé les poches des vêtements à sécher et surtout de ne jamais y laisser de briquets à gaz, ni d'allumettes

⚠ Avertissement N'arrêtez jamais le sèche-linge avant la fin du cycle de séchage à moins de sortir immédiatement tout le linge et de le déplier pour mieux dissiper la chaleur. Risque d'incendie

- **Risque de choc électrique !** N'utilisez jamais d'appareils à vapeur ou à haute pression pour nettoyer l'appareil.
- Le cycle de séchage se termine par une phase sans chauffage (cycle de refroidissement) de sorte que le linge reste dans l'appareil à une température qui ne risquera pas de l'abîmer.
- Aérez suffisamment la pièce pour éviter le reflux de gaz provenant d'appareils utilisant d'autres combustibles, notamment les feux de cheminée.

Installation

- Cet appareil est lourd. Faites attention lors de son déplacement.
- Déballez l'appareil et vérifiez qu'il n'est pas endommagé. En cas de doute, ne l'utilisez pas et contactez le magasin vendeur.
- L'appareil doit être débridé avant la première utilisation. En cas de non-respect de cette recommandation, l'appareil ou les accessoires risquent d'être sérieusement endommagés. Voir le chapitre correspondant dans cette notice d'utilisation.
- Ne confiez les travaux électriques de votre habitation nécessaires à l'installation de votre appareil qu'à un électricien qualifié.
- Veillez à ne pas écraser le cordon d'alimentation avec l'appareil.
- Si l'appareil est placé sur une moquette, ajustez les pieds afin de permettre à l'air de circuler librement autour de l'appareil.
- Assurez-vous, après avoir installé l'appareil, que celui-ci ne repose pas sur le cordon d'alimentation et/ou le tuyau d'alimentation.
- Si le sèche-linge est placé au-dessus d'un lave-linge, utilisez le kit de superposition (accessoire en option).

Usage prévu

- Cet appareil est destiné à un usage domestique. Ne l'utilisez pas à des fins commerciales ou industrielles ou pour tout autre but que celui pour lequel il a été conçu.
- Ne séchez en machine que le linge pouvant supporter ce traitement. Suivez les indications se trouvant sur l'étiquette de chaque article.
- N'introduisez dans le sèche-linge que du linge propre.
- Ne surchargez pas l'appareil. (Voir le chapitre correspondant dans cette notice d'utilisation.)
- Ne placez pas de linge non essoré dans le sèche-linge.
- Ne séchez pas en machine le linge qui est entré en contact avec des détachants volatiles. Si de tels détachants ont été utilisés avant le séchage en machine, prenez toutes les précautions pour éliminer le produit avant d'introduire le linge dans l'appareil.
- Pour débrancher la prise de la fiche murale, ne tirez pas sur le cordon mais toujours au niveau de la prise. N'utilisez jamais le sèche-linge si le cordon d'alimentation, le bandeau de commande, la partie supérieure ou la base est endommagée et permet d'accéder aux composants internes de l'appareil.
- Les assouplissants ou autres produits similaires doivent être utilisés conformément aux instructions de leur fabricant.
- **Attention - surface chaude** : Ne touchez pas le cache de l'ampoule d'éclairage de porte quand l'éclairage est en fonctionnement. ¹⁾
- **⚠ Surface brûlante** : Ne touchez pas l'arrière de l'appareil pendant son fonctionnement.

Sécurité des enfants

- Cet appareil ne doit pas être utilisé par de jeunes enfants ou des personnes infirmes sans supervision.
- Veillez à ce que les enfants ne jouent pas avec l'appareil.
- Les matériaux d'emballage (par ex. les films plastiques, le polystyrène) représentent un danger pour les enfants - risque d'asphyxie ! Conservez-les hors de la portée des enfants.
- Rangez les détergents en lieu sûr, hors de la portée des enfants.

1) Pour les sèche-linge avec éclairage intérieur du tambour.

- Assurez-vous que les enfants ou vos animaux domestiques ne pénètrent pas dans le tambour.

Description de l'appareil

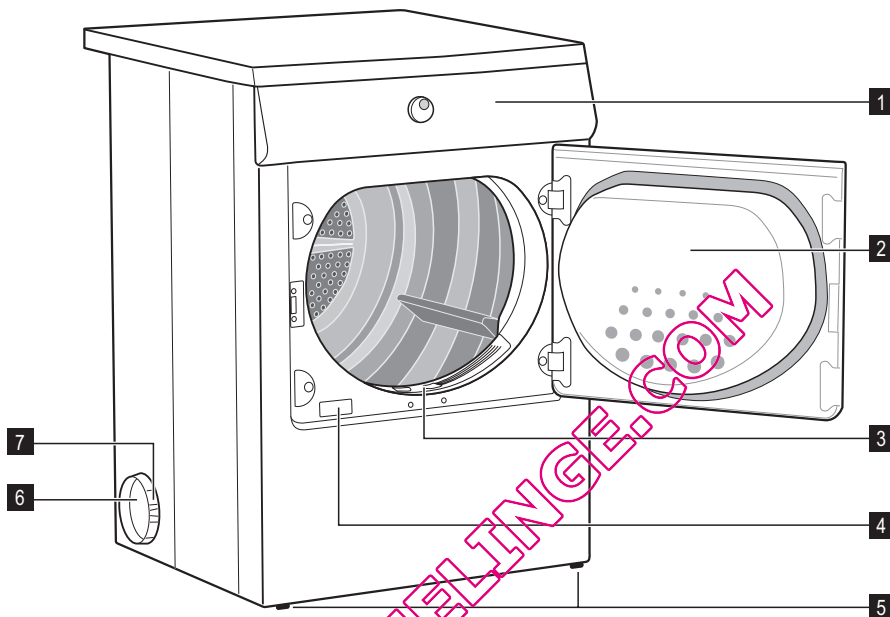

1 Bandeau de commande

2 Porte

3 Filtre à peluches

4 Plaque signalétique

5 Pieds réglables

6 Orifices d'évacuation latéraux / orifice d'évacuation arrière

7 Bague de serrage

Bandeau de commande

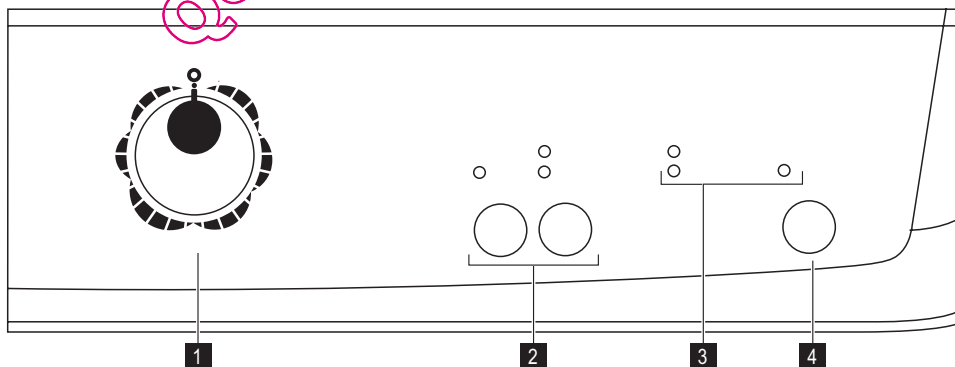

- 1 Sélecteur de programmes et interrupteur - Arrêt
- 2 Touches de fonction
- 3 Voyant de fonction
-voyant Séchage

- voyant Anti-Froissage/Fin
- voyant Filtres

- 4 Marche/Arrêt Touche

Avant d'utiliser le sèche-linge pour la première fois





Afin d'éliminer tout résidu éventuellement généré en cours de production, avant la première utilisation de votre sèche-linge, essuyez le tambour à l'aide d'un chiffon

humide ou démarrez un cycle court (30 minutes environ) en plaçant quelques chiffons humides dans l'appareil.

Tri et préparation du linge

Tri du linge

- Tri du linge par type de textile :
 - Coton/lin pour les programmes du groupe Coton .
 - Tissus mélangés et synthétiques pour les programmes du groupe Synthétiques .
- Tri du linge en fonction du type d'étiquette. Description des étiquettes d'entretien :

			
Séchage en sèche-linge possible dans tous les cas	Séchage à une température normale	Séchage à une température réduite (appuyez sur la touche Délicat !)	Séchage en sèche-linge interdit

Important N'introduisez pas dans l'appareil de linge humide n'étant pas désigné sur l'étiquette d'entretien comme pouvant être séché en sèche-linge.

Cet appareil peut être utilisé pour tous le linge dont l'étiquette indique qu'il peut être séché en sèche-linge.

- Ne séchez pas les vêtements neufs de couleur avec du linge de couleur claire. Les textiles pourraient déteindre.
- Ne séchez pas les lainages et la bonneterie à l'aide du programme TRES SEC. Ils pourraient rétrécir.

Préparation du linge

- Pour éviter que le linge ne s'emmêle : fermez les fermetures Eclair, boutonnez les housses de couettes et nouez les cordons ou les rubans (ex. ceintures de tabliers).

- Videz les poches. Enlevez toutes les pièces métalliques (trombones, épingles de sûreté, etc.).
- Retournez sur l'envers les articles doublés (ex. les anoraks avec doublure en coton : la doublure doit être à l'extérieur). Ces tissus sécheront mieux.





















Important Ne surchargez pas l'appareil. Ne chargez pas plus de 7 kg.

Poids du linge

Type de linge	Poids
Peignoir	1 200 g
Serviette de table	100 g
Housse de couette	700 g
Drap	500 g
Taie d'oreiller	200 g
Nappe	250 g
Drap de bain	200 g
Torchon	100 g
Chemise de nuit	200 g
Sous-vêtements féminins	100 g
Chemise de travail homme	600 g
Chemise de travail homme	200 g
Pyjama homme	500 g
Chemisier	100 g
Sous-vêtements homme	100 g

Tableau des programmes

Présentation des programmes

Programmes	Durée en minutes (approximative)	Charge maximale (poids à sec)	Utilisation/propriétés	Étiquettes d'entretien
COTON Extra sec	140	7 kg	Séchage complet des textiles épais ou multicou-ches (ex. linge en tissu éponge, peignoirs de bain).	 
COTON Très sec	130	7 kg	Séchage complet des textiles épais ou multicou-ches (ex. linge en tissu éponge, peignoirs de bain).	 
COTON Prêt à ranger ¹⁾	125	7 kg	Séchage complet des textiles d'une épaisseur ho-mogène (ex. linge en tissu éponge, serviettes éponge ou lainages).	 
COTON Légèrement humide ¹⁾	105	7 kg	Pour les textiles fins à repasser, par ex. tricot, chemises en coton.	 
COTON Prêt à repas-ser ¹⁾	85	7 kg	Pour les textiles fins à repasser, par ex. lainages, chemises en coton.	 
SYNTHÉTIQUES Ex-tra sec	50	3 kg	Séchage complet des textiles épais ou multicou-ches (ex. pull-overs, linge de lit, linge de table).	 
SYNTHÉTIQUES Prêt à ranger ¹⁾	45	3 kg	Pour les tissus fins ne nécessitant pas de repassa-ge (ex. chemises en textiles mélangés, linge de ta-ble, vêtements de bébé, chaussettes, lingerie à ba-leines ou armatures).	  
SYNTHÉTIQUES Prêt à repasser	30	3 kg	Pour les textiles fins à repasser, par ex. lainages, chemises en coton.	  
Jeans	125	7 kg	Programme spécial pour vêtements de sport com-me les jeans, les sweats, etc., en tissu de résistan-ces diverses (ex. au niveau du poignet et du col ou des coutures).	  

1) En conformité avec la norme EN 61121

Utilisation quotidienne

Mise sous tension de l'appareil

Placez le sélecteur de programmes sur n'importe quel programme. L'appareil est mis sous tension.

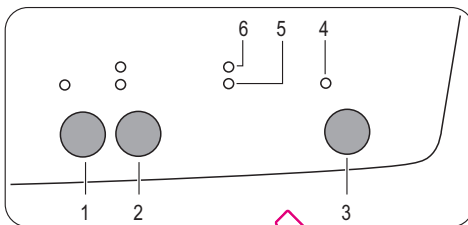
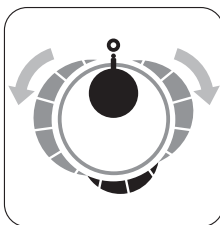
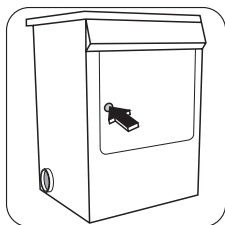

Ouverture de la porte et chargement du linge

1. Ouvrez la porte.
2. Chargez votre linge sans le tasser.

⚠ Attention Veillez à ne pas coincer de linge entre la porte et le joint en caoutchouc. Ceci aurait pour effet de l'endommager.

3. Refermez la porte en appuyant fermement. Le verrouillage doit être audible.

DELICAT

Cette touche permet de réduire la température de séchage pour le linge délicat. Le voyant correspondant s'allume. Cette option peut également servir pour un séchage à durée contrôlée.

TEXTILE

Appuyez plusieurs fois sur le bouton Textile pour sélectionner l'option désirée. Le voyant correspondant s'allume. Vous avez le choix entre 2 options : Coton Cycle : à utiliser pour le coton et Synthétiques : à utiliser pour le linge synthétique ou délicat.

Démarrage du programme

Appuyez sur la touche Marche/Arrêt Le programme démarre.

Sélection du programme

Tournez le sélecteur sur le programme souhaité. Le voyant Marche/Arrêt se met à clignoter.

Sélection des fonctions complémentaires

Vous pouvez sélectionner les fonctions complémentaires suivantes :

- Touche 1 - Délicat
- Touche 2 - Textile

Les différentes phases du programme sont indiquées par les voyants correspondants : voyant 6 - Séchage , voyant 5 - Anti-Froissage/Fin .

Modification du programme

Pour modifier un programme en cours sélectionné par erreur, placez le sélecteur de programmes sur "O" - Arrêt Le programme est annulé.

i Après le départ du programme, il n'est plus possible de modifier le programme directement. Si toutefois, vous essayez de modifier le programme avec le sélecteur de programme ou si une touche de fonction est activée (sauf la touche **ALARME**²⁾, le voyant rouge de la touche Marche/Arrêt clignotera pendant un moment. Toutefois, le programme de séchage se poursuit normalement (protection du linge).

Fin du cycle de séchage / retrait du linge

Une fois le cycle de séchage terminé, les voyants Anti-Froissage/Fin et 4- Filtrés s'allument. Si l'alarme est activée, un signal sonore retentit par intermittences pendant une minute environ.

i Les cycles de séchage sont automatiquement suivis d'une phase anti-froissage qui dure environ 30 minutes. Au cours de cette phase, le tambour tourne par intermittence. Ainsi, le linge ne se tasse pas et ne se froisse pas. Au cours de la phase anti-froissage, le linge

peut être retiré à tout instant. (Il est recommandé de sortir le linge au plus tard vers la fin de la phase anti-froissage pour éviter qu'il ne se froisse.)

1. Ouvrez la porte.
2. Sortez le linge.
3. Après avoir sorti les vêtements, enlevez le filtre et nettoyez-le.

! **Avertissement** Avant de replacer le filtre, vérifiez que rien ne se trouve à l'intérieur du logement du filtre.

4. Tournez le sélecteur de programmes sur la position "**O**" - Arrêt .

Important Nettoyez le filtre après chaque cycle de séchage.

5. Fermez la porte de chargement.

Entretien et nettoyage

Nettoyage du filtre à peluches

Le filtre retient toutes les peluches qui s'accumulent pendant le séchage. Pour garantir le bon fonctionnement de l'appareil, il est nécessaire de nettoyer le filtre à peluches après chaque cycle de séchage.

Le voyant Filtrés est allumé pour vous rappeler que vous devez le nettoyer.

! **Attention** N'utilisez jamais votre sèche-linge sans avoir installé le filtre à peluches ou si ce dernier est détérioré ou complètement recouvert de peluches.

1. Ouvrez la porte et sortez le linge.
2. Retirez le filtre qui se trouve dans le bas de l'ouverture de chargement.

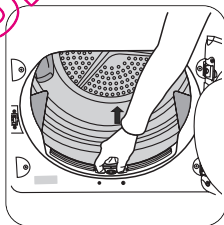

3. Ouvrez le filtre en appuyant sur le bouton entre les deux fentes des joints. Nettoyez le filtre à l'aide d'un chiffon humide. Après un certain temps, les filtres se couvrent d'une patine due aux résidus de lessive sur le linge. Pour éliminer cette patine, nettoyez le filtre à l'eau chaude en le frottant à l'aide d'une brosse. Fermez le filtre et n'oubliez pas de le remettre en place.

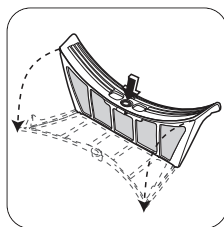

! **Avertissement** Avant de replacer le filtre, vérifiez que rien ne se trouve à l'intérieur du logement du filtre.

4. Le filtre ne peut être inséré que dans un sens. Si le filtre est mal inséré, il dépasse de son logement.

i Si le filtre ne s'enclenche pas, vous ne pourrez pas fermer la porte.

2) Pour les sèche-linges avec touche sonore

⚠ Avertissement Vous devez DÉBRANCHER l'appareil du réseau électrique avant toute opération de nettoyage ou d'entretien.

Nettoyage de la porte

Nettoyez périodiquement l'intérieur de la porte et autour du filtre pour éliminer les peluches. Un parfait nettoyage est indispensable pour un bon séchage.

Nettoyage du tambour

⚠ Attention N'utilisez pas de produits abrasifs, ni laine d'acier pour nettoyer le tambour.

i Le calcaire contenu dans l'eau ou les détergents peut laisser un dépôt à peine visible à l'intérieur du tambour. Le détecteur d'humidité ne peut alors plus dé-

tecter efficacement le taux d'humidité, ce qui peut expliquer que le linge est plus humide que prévu lorsque vous le sortez.

Nettoyez l'intérieur et les nervures du tambour à l'aide d'un détergent doux (par ex. à base de vinaigre) et d'un chiffon humide.

Nettoyage du bandeau de commandes et de la carrosserie

⚠ Attention N'utilisez pas de produits nettoyants pour meubles ou des agents de nettoyage agressifs pour nettoyer l'appareil.

Lavez la carrosserie et le bandeau de commandes à l'eau savonneuse. Rincez et séchez soigneusement.

Que faire si ...

Anomalie	Cause possible	Solution
Le sèche-linge ne démarre pas.	L'appareil n'est pas branché ou le fusible est grillé.	Branchez l'appareil sur le secteur. Vérifiez le fusible dans la boîte à fusibles (installation domestique).
	La porte de chargement est ouverte.	Fermez la porte de chargement.
	Avez-vous appuyé sur la touche Marche/Arrêt ?	Appuyez de nouveau sur la touche Marche/Arrêt .
Les résultats de séchage ne sont pas satisfaisants.	Le programme choisi ne convient pas au linge.	Lors du prochain séchage, sélectionnez le programme adéquat (consultez le "Tableau des programmes").
	Le filtre à peluches est obstrué.	Nettoyez le filtre à peluche.
	Le volume de linge est excessif.	Respectez les charges recommandées.
	Les fentes d'aération sont bouchées.	Débouchez les fentes d'aération.
	L'intérieur et les nervures du tambour sont couverts de résidus.	Nettoyez l'intérieur et les nervures du tambour.
La porte ne ferme pas.	La conductivité de l'eau du lieu d'installation ne correspond pas au réglage standard de l'appareil. ¹⁾	Reprogrammez les paramètres standard de séchage (consultez le chapitre 'Réglages de l'appareil') ¹⁾
	Le filtre a été mal remis en place ²⁾ .	Mettez le filtre bien en place ²⁾

Anomalie	Cause possible	Solution
Le cycle de séchage s'arrête peu de temps après le démarrage du programme.	Vous n'avez pas chargé une quantité suffisante de linge ou le linge chargé est trop sec pour le programme sélectionné.	Sélectionnez un programme temporel ou un niveau de séchage supérieur (par ex. Extra sec au lieu de Prêt à ranger)
La durée du cycle de séchage est anormalement longue. Remarque : Après environ 5 heures, le cycle de séchage s'arrête automatiquement.	Le filtre est obstrué.	Nettoyez le filtre.
	Load volumLe volume de linge est excessif. e too big.	Réduisez la charge.
	Le linge n'a pas été suffisamment essoré.	Le linge doit être suffisamment essoré avant d'être placé dans le sèche-linge.

1) Pour les sèche-linges avec programmation de conductivité

2) Pour les sèche-linges avec filtre amovible

Réglages de l'appareil

ALARME : désactivation permanente

1. Placez le sélecteur de programmes sur n'importe quel programme.

2. Maintenez les touches **DÉLICAT** et **TEXTILE** appuyées simultanément pendant environ 5 secondes.

3. L'alarme sera par défaut désactivée.

Caractéristiques techniques

Dimensions (mm)	Largeur / Hauteur / Profondeur	850 x 600 x 580 mm
Profondeur max. (avec le hublot ouvert)		1090 mm
Largeur max. (avec le hublot ouvert)		950 mm
Branchement électrique	Tension	230 V
	Fréquence	50 Hz
	Fusible	16 A
	Puissance totale	2600 W
Capacité du tambour		108 l
Poids de l'appareil		32,5 kg
Linge : poids max.		7 kg
Type d'utilisation		Domestique
Température ambiante	Min.	5 °C
	Max.	35 °C
Consommation énergétique ¹⁾	kWh/cycle	4,25 kWh
Consommation énergétique annuelle ²⁾		512 kWh

Classe d'efficacité énergétique		C
Consommation électrique	Mode « Veille »	0,70 W
	Mode « Arrêt »	0,70 W

- Conformément à la norme EN 61121. 7 kg de coton, essoré à 1 000 tr/min.
- Consommation énergétique annuelle en kWh basée sur 160 cycles de séchage du programme standard pour le coton, avec une charge complète ou partielle, et la consommation des modes basse consommation. La consommation énergétique réelle par cycle dépendra de l'utilisation de l'appareil (NORME (EU) No 392/2012).

Installation

Emplacement

- Par commodité, il est conseillé d'installer l'appareil près de votre lave-linge.
- Le sèche-linge doit être installé dans un lieu propre, à l'abri de la poussière.
- L'air doit pouvoir circuler librement autour de l'appareil. N'obstruez pas la grille d'aération frontale, ni les grilles d'entrée d'air à l'arrière de l'appareil.
- Pour limiter au minimum les vibrations et le bruit pendant le fonctionnement du sèche-linge, installez-le sur une surface solide et parfaitement plane.
- Après l'installation du sèche-linge, vérifiez à l'aide d'un niveau à bulle qu'il est horizontal. S'il n'est pas à l'horizontal, rectifiez en vissant ou dévissant les pieds de réglage.
- Les pieds ne doivent jamais être retirés. Veillez à ne pas restreindre la circulation de l'air au sol par des tapis à poils longs, des morceaux de bois, etc. Il pourrait se produire une accumulation de chaleur qui nuirait au fonctionnement du moteur et risquerait de l'endommager.

Important

- La température de l'air chaud dégagé par le sèche-linge peut atteindre 60°C. L'appareil ne doit donc pas être installé sur des sols non résistants aux températures élevées.
- Pendant le fonctionnement du sèche-linge, la température ambiante ne doit pas être inférieure à +5 °C ou supérieure à +35 °C pour ne pas compromettre le bon fonctionnement de l'appareil.
- Si l'appareil doit être déplacé, transportez-le verticalement.
- Pour ne pas restreindre son ouverture, l'appareil ne doit pas être installé derrière une porte à serrure, une

porte coulissante ou une porte battante avec charnière du côté opposé de celle de l'appareil.

Retrait des protections de transport

! **Attention** Avant de mettre l'appareil en service, il est impératif d'enlever tous les éléments de protection de transport.

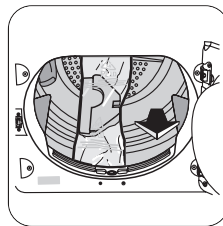
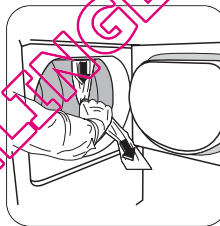

- Ouvrez la porte.
- Enlevez les rubans adhésifs à l'intérieur du tambour.
- Enlevez la gaine plastique et le rembourrage en polystyrène de l'appareil.

Installation du tuyau d'évacuation

Pour simplifier l'installation, vous disposez de plusieurs orifices d'évacuation : un à l'arrière, un à gauche et un à droite. Pour relier le tuyau à l'appareil, appliquez d'abord à une extrémité du tuyau la bague de serrage (A) se trouvant sur l'orifice arrière, puis introduisez le tuyau dans l'orifice d'évacuation choisi. Fermez les autres orifices à l'aide des caches fournis.

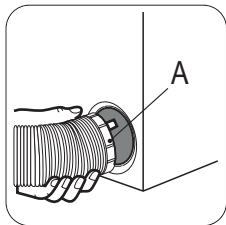
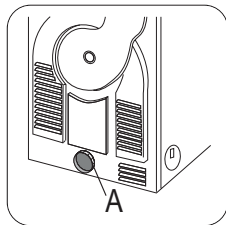

Si le tuyau est long et si l'appareil est placé dans un local froid, l'humidité risque de se condenser en eau à l'intérieur du tuyau. Ce phénomène naturel est inévitable. Pour empêcher que l'eau de condensation ne stagne dans le tuyau ou

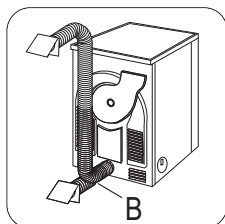

reflue dans le sèche-linge, percez un petit trou (de 3 mm) au point le plus bas du tuyau et déposez un petit récipient au-dessous. (Voir la figure, point B). Une fois relié au sèche-linge, amenez le tuyau flexible au point d'évacuation souhaité, en veillant à ce que la longueur totale de la course soit inférieure à 2 m, et qu'il ne présente pas plus de deux coudes. En ce qui concerne le conduit, si vous avez opté pour une grille fixe murale/de fenêtre, un bon marchand de matériaux devrait pouvoir vous fournir tout le matériel nécessaire et vous donner des conseils d'installation.

Avertissement

Attention, il est important de ne pas raccorder ce sèche-linge sur un conduit de fumées.

Notez que pour éviter tout problème de condensation, il est essentiel que le sèche-linge soit équipé d'un tuyau flexible qui achemine l'air humide bien au-delà des éléments de cuisine, de préférence en dehors de la cuisine. Pour empêcher toute surchauffe de l'appareil, il est important de ne pas bloquer la sortie d'évacuation de la vapeur. Un débit d'évacuation d'au moins 150 m³/h doit être assuré. Si le sèche-linge est installé près d'éléments de cuisine, assurez-vous que le tuyau d'évacuation n'est pas écrasé. Si le tuyau est partiellement écrasé, l'efficacité du sé-

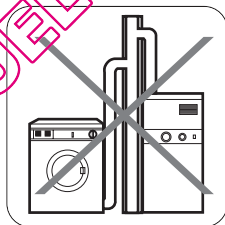

chage sera réduite, le temps de séchage plus long et la consommation d'énergie plus élevée. Si le tuyau est complètement écrasé, le disjoncteur dont l'appareil est équipé risque de se déclencher. Pendant le fonctionnement du sèche-linge, la température ambiante ne doit pas être inférieure à +5 °C ni supérieure à +35 °C pour ne pas compromettre le bon fonctionnement de l'appareil.

Branchement électrique

Contrôlez les caractéristiques électriques de l'appareil (tension d'alimentation, type de courant, fusibles, etc.) sur la plaque signalétique. La plaque signalétique est située près de la porte (voir le chapitre "Description du produit").

Branchez l'appareil sur une prise avec terre, conformément aux normes et réglementations en vigueur.

 **Avertissement** Le fabricant décline toute responsabilité en cas de dommage ou blessure, suite au non-respect des consignes de sécurité mentionnées ci-dessus.

Le remplacement du câble d'alimentation de l'appareil doit être effectué par le service après-vente.

 **Avertissement** Veillez à ne pas endommager la fiche secteur ni le câble d'alimentation.

Ne branchez la fiche d'alimentation à la prise de courant qu'à la fin de l'installation.

Assurez-vous que la prise de courant est accessible une fois l'appareil installé.

Réversibilité de la porte

Pour faciliter le chargement ou le déchargement du linge, le sens d'ouverture de la porte peut être inversé. Cette opération doit être exclusivement effectuée par un technicien qualifié. Adressez-vous au service après-vente le plus proche.

Accessoires spéciaux

kit de superposition

Un kit de superposition spécial est disponible auprès de votre revendeur pour faciliter le montage du sèche-linge au-dessus d'un lave-linge à chargement frontal dont la profondeur est comprise entre 48 et 60

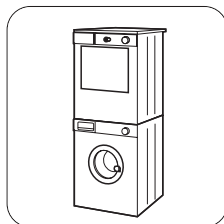

cm. Lisez attentivement la notice fournie avec le kit.

Environnement

Recyclez les matériaux portant le symbole ♻️. Déposez les emballages dans les conteneurs prévus à cet effet. Contribuez à la protection de l'environnement et à votre sécurité, recyclez vos produits électriques et électroniques. Ne jetez pas les appareils portant le symbole  avec les ordures ménagères. Emmenez un tel produit dans votre centre local de recyclage ou contactez vos services municipaux.

Matériaux d'emballage

Les matériaux d'emballage respectent l'environnement et sont recyclables. Les composants en plastique sont identifiables grâce aux sigles >PE<, >PS<, etc. Veuillez jeter les matériaux d'emballage dans le conteneur approprié du centre de collecte des déchets de votre commune.

 **Avvertissement** Lors de la mise au rebut de votre appareil, enlevez le câble et jetez-le avec la prise.

Maintenance

En cas d'anomalie de fonctionnement, vérifiez d'abord si vous ne pouvez pas remédier vous-même au problème à l'aide de la notice d'utilisation (chapitre "En cas d'anomalie de fonctionnement").

Si vous ne parvenez pas à régler le problème, veuillez contacter le service après-vente.

Pour un dépannage dans les plus brefs délais, nous aurons besoin des informations suivantes :

- Description du modèle
- Numéro de produit (PNC)
- Numéro de série (S No.) indiqué sur la plaque signalétique)
- Type d'anomalie
- Eventuellement le message d'erreur affiché par l'appareil

Enlevez le verrou de la porte et rendez-le inutilisable ; cela évitera aux enfants de s'enfermer dans l'appareil et de mettre ainsi leur vie en danger.

Conseils relatifs à l'environnement

- Le sèche-linge rend le linge duveteux et doux. Il est par conséquent inutile d'utiliser un adoucissant lors du lavage.
- Le sèche-linge fonctionne le plus économiquement possible si vous :
 - laissez constamment dégagée la grille d'aération située sur le socle du sèche-linge ;
 - respectez les charges indiquées dans le tableau récapitulatif des programmes ;
 - nettoyez le filtre après chaque cycle de séchage ;
 - essorez suffisamment le linge avant de le sécher.

Afin d'avoir les références nécessaires sous la main

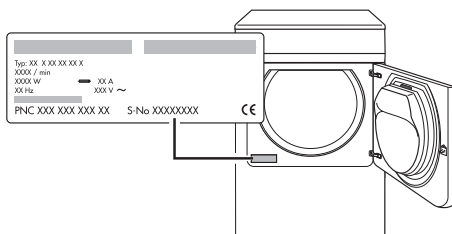

nous vous recommandons de remplir les lignes suivantes :

Description du modèle :
Code produit (PNC) :
Numéro de série

QUELSECHSELINGE.COM

QUELSECHSELINGE.COM



www.electrolux.com/shop



QUELSECHELINGE.COM