

notice  
d'utilisation

Sèche linge  
à  
condensation

QUELSECHELINGE.COM

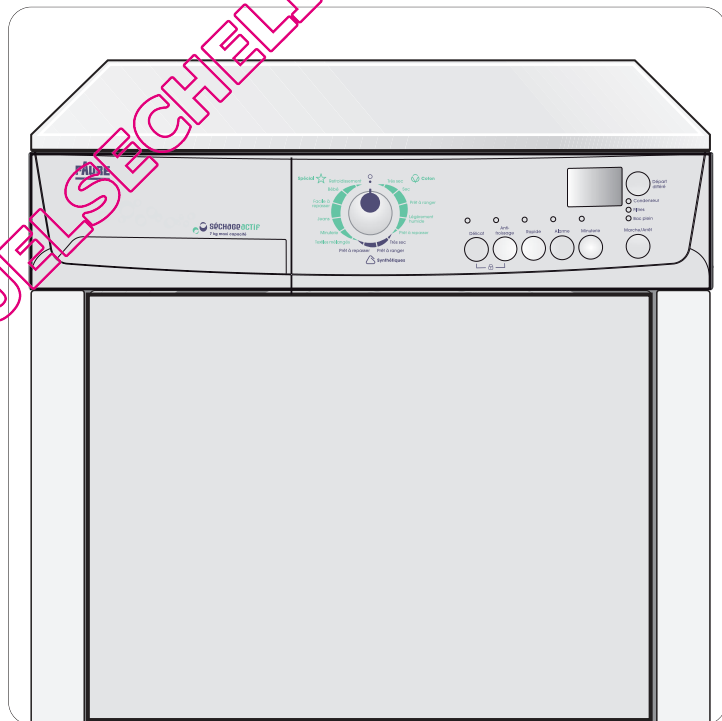

FTE285

Lors de sa fabrication, cet appareil a été construit selon des normes, directives et/ou décrets pour une utilisation sur le territoire français.

Pour la sécurité des biens et des personnes ainsi que pour le respect de l'environnement, vous devez d'abord lire impérativement les préconisations suivantes avant toute utilisation de votre appareil.

 Pour éviter tout risque de détérioration de l'appareil, transportez-le dans sa position d'utilisation muni de ses cales de transport (selon modèle).

Au déballage de celui-ci, et pour empêcher des risques d'asphyxie et corporel, tenez les matériaux d'emballage hors de la portée des enfants.

 Pour éviter tout risque (mobilier, immobilier, corporel,...), l'installation, les raccordements (eau, gaz, électricité, évacuation selon modèle), la mise en service et la maintenance de votre appareil doivent être effectués par un professionnel qualifié.

 Votre appareil a été conçu pour être utilisé par des adultes. Il est destiné à un usage domestique normal. Ne l'utilisez pas à des fins commerciales ou industrielles ou pour d'autres buts que ceux pour lesquels il a été conçu. Vous éviterez ainsi des risques matériel et corporel.

 Débranchez votre appareil avant toute opération de nettoyage manuel. N'utilisez que des produits du commerce non corrosifs ou non inflammables. Toute projection d'eau ou de vapeur est proscrite pour écarter le risque d'électrocution.

 Si votre appareil est équipé d'un éclairage, débranchez l'appareil avant de procéder au changement de l'ampoule (ou du néon, etc.) pour éviter de s'électrocuter.

 Afin d'empêcher des risques d'explosion et d'incendie, ne placez pas de produits inflammables ou d'éléments imbibés de produits inflammables à l'intérieur, à proximité ou sur l'appareil.

 Lors de la mise au rebut de votre appareil, et pour écarter tout risque corporel, mettez hors d'usage ce qui pourrait présenter un danger : coupez le câble d'alimentation au ras de l'appareil. Informez-vous auprès des services de votre commune des endroits autorisés pour la mise au rebut de l'appareil.

 Pendant le cycle de séchage, n'utilisez que des produits de nettoyage (voile, lingette, ...) adaptés à cet appareil pour exclure tout risque d'incendie.

Veuillez maintenant lire attentivement cette notice pour une utilisation optimale de votre appareil.

Nous vous remercions d'avoir choisi cet appareil.

Nous vous souhaitons de profiter pleinement de votre nouvel appareil et nous espérons que vous choisirez de nouveau notre marque lors de votre prochain achat d'appareil électroménager.

Veuillez lire attentivement cette notice d'utilisation et conservez-la comme documentation de référence pendant toute la durée de vie du produit. Si l'appareil devait être vendu ou cédé à une autre personne, assurez-vous que la notice d'utilisation l'accompagne.

Comment lire votre notice d'utilisation?

Les symboles suivants vous guideront tout au long de la lecture de votre notice d'utilisation:



Instructions de sécurité



Conseils et recommandations



Informations liées à la protection de l'environnement

## Sommaire

---

Avertissements importants . . . . .	4	En cas d'anomalie de fonctionnement . . .	21
Le bandeau de commandes . . . . .	7	Caractéristiques techniques . . . . .	23
Description de l'appareil . . . . .	8	Données de consommation . . . . .	24
Guide des programmes . . . . .	9	Protection de l'environnement . . . . .	25
Avant la première utilisation . . . . .	11	Réglage de la conductibilité . . . . .	26
Guide de séchage . . . . .	11	Installation . . . . .	27
Utilisation au quotidien . . . . .	13	Garantie . . . . .	29
Entretien et nettoyage . . . . .	18		

## ⚠ Avertissements importants

Pour votre sécurité et pour garantir une utilisation correcte de l'appareil, lisez attentivement cette notice d'utilisation, ainsi que ses conseils et avertissements, avant d'installer et d'utiliser l'appareil pour la première fois. Pour éviter toute erreur ou accident, veillez à ce que toute personne qui utilise l'appareil connaisse bien son fonctionnement et ses options de sécurité. Conservez ces instructions et transmettez-les en cas de changement de propriétaire, afin que toutes les personnes amenées à utiliser l'appareil soient correctement informées sur son utilisation et les consignes de sécurité à observer.

### Sécurité générale

- Il est dangereux de modifier ou d'essayer de modifier les caractéristiques techniques de cet appareil.
- Cet appareil n'est pas conçu pour être utilisé par des personnes (y compris des enfants) dont les facultés physiques, sensorielles sont réduites, ou qui manquent d'expérience et de connaissances, à moins qu'une personne responsable de leur sécurité ne les supervise ou leur donne des instructions sur la manière de l'utiliser.
- Veillez à empêcher vos animaux familiers de se glisser dans le tambour. Pour éviter cela, vérifiez l'intérieur du tambour avant d'utiliser l'appareil.
- Les objets tels que les pièces de monnaie, les épingles de sûreté, les clous, les vis, les cailloux ou tout autre objet dur, tranchant, peuvent provoquer d'importants dégâts et ne doivent pas être placés dans l'appareil.
- Pour éviter les risques d'incendie dus à un séchage excessif, n'utilisez pas l'appareil pour le séchage des pièces de linge suivantes : coussins, oreillers, couvertures matelassées et similaires (ces pièces accumulent la chaleur).
- Les pièces contenant de l'éponge de caoutchouc (mousse de latex), les bonnets de bain, tissus imperméables, articles renforcés de caoutchouc ou vêtements et taies d'oreiller rembourrés d'éponge de caoutchouc ne doivent pas être séchés dans un sèche-linge.
- Débranchez toujours l'appareil après son utilisation, nettoyage et entretien.
- N'essayez en aucun cas de réparer vous-même le sèche-linge. Les réparations effectuées par du personnel non qualifié peuvent provoquer des blessures ou le mauvais fonctionnement du sèche-linge. Contactez le Centre de service après-vente le plus proche. Exigez des pièces d'origine.
- Le linge sale, taché d'huile culinaire, d'acétone, d'essence, de kérosène, de produit détachant, de térébenthine, de cire ou de décapant pour cire doivent être lavés à l'eau chaude avec une plus grande quantité de lessive avant d'être séché dans le sèche-linge.
- Risque d'explosion: ne séchez jamais du linge qui serait entré en contact avec des solvants inflammables (essence, alcool

- dénaturé, fluide de nettoyage à sec et similaire). Ces substances sont volatiles et pourraient causer une explosion. Ne séchez que du linge lavé à l'eau.
- Risque d'incendie : le linge taché ou imbibé d'huile végétale ou d'huile culinaire peut être à l'origine d'un incendie et ne doit pas être placé dans le sèche-linge.
  - Si le linge a été lavé avec un produit détachant, effectuez un cycle de rinçage supplémentaire avant de le mettre dans le sèche-linge.
  - Vérifiez que les poches des vêtements à sécher ne contiennent pas de briquet à gaz ou d'allumettes

**AVERTISSEMENT!**

N'arrêtez jamais le sèche-linge avant la fin du cycle de séchage à moins de sortir immédiatement tout le linge et de le déplier pour mieux dissiper la chaleur.

Risque d'incendie!

**Installation**

- Cet appareil est lourd. Faites attention lors de son déplacement.
  - Déballez l'appareil et vérifiez qu'il n'est pas endommagé. En cas de doute, ne l'utilisez pas et contactez le Centre de service après-vente.
  - Tous les dispositifs de protection pour le transport doivent être retirés avant l'utilisation de l'appareil. En cas de non respect de cette recommandation, l'appareil ou les accessoires risquent d'être sérieusement endommagés. Voir la section appropriée dans la notice d'utilisation.
- Le cycle de séchage se termine par une phase sans chauffage (cycle de refroidissement) pour éviter que le linge ne reste longtemps à haute température et ne subisse des dommages.
  - Les branchements électriques nécessaires à l'installation de l'appareil doivent être réalisés par un électricien qualifié ou une personne compétente.
  - Veillez à ne pas écraser le cordon d'alimentation avec l'appareil.
  - Si l'appareil est placé sur une moquette, ajustez les pieds afin de permettre à l'air de circuler librement.
  - Après avoir installé l'appareil, vérifiez qu'il n'écrase pas le cordon d'alimentation.
  - Si le sèche-linge est placé au-dessus d'un lave-linge, utilisez le kit de superposition (accessoire en option).

**Usage**

- Cet appareil est destiné à un usage particulier. Il ne doit jamais être utilisé à d'autres fins que celles pour lesquelles il a été conçu.
- Ne séchez en machine que les articles pouvant supporter ce traitement. Suivez les indications se trouvant sur l'étiquette dont chaque article est muni.
- N'introduisez dans le sèche-linge que du linge propre.
- Ne surchargez pas l'appareil. Voir la section appropriée dans la notice d'utilisation.
- Ne placez pas de linge non essoré dans le sèche-linge.
- Ne séchez pas en machine les articles

entrés en contact avec des détachants volatiles. Si de tels détachants sont utilisés avant le lavage en machine, il faudra attendre que le fluide se soit évaporé avant d'introduire les articles dans l'appareil.

- Ne tirez jamais sur le cordon d'alimentation pour le débrancher ; mais toujours au niveau de la fiche.
- N'utilisez jamais le sèche-linge si le cordon d'alimentation, le bandeau de commande, le plan de travail ou la base sont endommagés et permettent l'accès à l'intérieur de l'appareil.
- Les assouplissants ou autres produits similaires doivent être utilisés conformément aux instructions de leur fabricant.

#### Sécurité des enfants

- Cet appareil ne doit pas être utilisé par de jeunes enfants ou des personnes infirmes sans supervision.
- Veillez à ce que les enfants ne jouent pas avec l'appareil.
- Les matériaux d'emballage (p.ex. les films plastiques, le polystyrène) représentent un danger pour les enfants - risque d'asphyxie ! Conservez-les hors de la portée des enfants.
- Rangez les détergents en lieu sûr, hors de la portée des enfants.
- Assurez-vous que les enfants ou vos animaux domestiques ne puissent pas pénétrer dans le tambour du lave-linge.



## Le bandeau de commandes

Voyants déroulement programme

Ces voyants vous indiquent les différentes phases du programme que l'appareil est en train d'effectuer et vous rappellent des opérations d'entretien:

Touche Départ Différé

Si on a sélectionné cette option à l'aide de la touche correspondante (20 heures maximum), le nombre d'heures ou de minutes au bout desquelles vous souhaitez que le programme commence apparaît sur l'écran pendant 2 secondes environ.

## Description de l'appareil

- 1 Le bandeau de commandes
- 2 Filtres
- 3 Plaque signalétique
- 4 Condenseur d'air
- 5 Bac d'eau de condensation
- 6 Pieds réglables

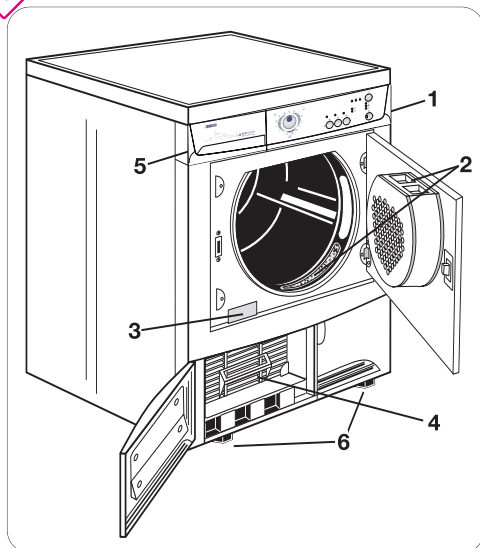



## Guide des programmes

Programmes	Type de linge	Fonctions additionnelles	Description du programme
Très sec	Coton	<ul style="list-style-type: none"> <li>• Délicat</li> <li>• Départ différé</li> <li>• Alarme</li> <li>• Anti froissage</li> <li>• Rapide</li> </ul>	Séchage complet de textiles épais ou multicouches, par ex. du linge en tissu éponge ou des peignoirs de bain.
Sec	Coton	<ul style="list-style-type: none"> <li>• Délicat</li> <li>• Départ différé</li> <li>• Alarme</li> <li>• Anti froissage</li> <li>• Rapide</li> </ul>	Séchage complet de textiles épais, par ex. du linge en tissu éponge ou des serviettes éponge.
Prêt à ranger	Coton	<ul style="list-style-type: none"> <li>• Délicat</li> <li>• Départ différé</li> <li>• Alarme</li> <li>• Anti froissage</li> <li>• Rapide</li> </ul>	Séchage intégral de textiles d'épaisseur homogène, par ex. du linge en tissu éponge, des serviettes éponge ou des lainages.
Légèrement humide	Coton	<ul style="list-style-type: none"> <li>• Délicat</li> <li>• Départ différé</li> <li>• Alarme</li> <li>• Anti froissage</li> <li>• Rapide</li> </ul>	Pour textiles fins à repasser, par ex. les lainages, les chemises en coton.
Prêt à repasser	Coton	<ul style="list-style-type: none"> <li>• Délicat</li> <li>• Départ différé</li> <li>• Alarme</li> <li>• Anti froissage</li> <li>• Rapide</li> </ul>	Pour le linge en coton ou en lin d'épaisseur normale, par ex. le linge de lit ou de table.
Très sec	Synthétiques	<ul style="list-style-type: none"> <li>• Délicat</li> <li>• Départ différé</li> <li>• Alarme</li> <li>• Anti froissage</li> <li>• Rapide</li> </ul>	Séchage intégral de textiles épais ou multicouches, par ex. les pulls, le linge de lit ou de table.
Prêt à ranger	Synthétiques	<ul style="list-style-type: none"> <li>• Délicat</li> <li>• Départ différé</li> <li>• Alarme</li> <li>• Anti froissage</li> <li>• Rapide</li> </ul>	Pour les textiles fins ne nécessitant pas de repassage, par ex. les chemises en textiles mélangés, le linge de table, les vêtements de bébé, les chaussettes, les gaines et les corsets.
Prêt à repasser	Synthétiques	<ul style="list-style-type: none"> <li>• Délicat</li> <li>• Départ différé</li> <li>• Alarme</li> <li>• Anti froissage</li> <li>• Rapide</li> </ul>	Pour les textiles fins à repasser, par ex. les lainages, les chemises en coton.

## Guide des programmes

Programmes	Type de linge	Fonctions additionnelles	Description du programme
Textiles mélangés	Coton Synthétiques	<ul style="list-style-type: none"> <li>• Délicat<sup>1</sup></li> <li>• Départ différé</li> <li>• Alarme</li> <li>• Anti froissage</li> </ul>	Programme spécial pour Coton ou Synthétiques.
Minuterie	Coton Synthétiques	<ul style="list-style-type: none"> <li>• Délicat</li> <li>• Départ différé</li> <li>• Alarme</li> <li>• Anti froissage</li> <li>• Minuterie</li> </ul>	Pour sécher des pièces de linge séparées ou de petites quantités de linge n'excédant pas 1 kg.
Jeans	Coton	<ul style="list-style-type: none"> <li>• Délicat</li> <li>• Départ différé</li> <li>• Alarme</li> <li>• Anti froissage</li> </ul>	Programme spécial pour vêtements de sport comme les jeans, les sweats, etc., en tissus de résistances diverses (par ex. au niveau du poignet et du col ou des coutures).
Facile à repasser	Synthétiques	<ul style="list-style-type: none"> <li>• Délicat</li> <li>• Départ différé</li> <li>• Alarme</li> <li>• Anti froissage</li> </ul>	Programme spécial doté d'un mécanisme antifroissage pour un léger repassage des textiles mélangés tels que les chemises et les blouses. Le résultat dépend du type de textile et de leur finition. (la charge complète correspond à env. 5 à 7 chemises.) Recommandation : Mettez le linge dans le sèche linge immédiatement après l'essorage. Enlevez le linge immédiatement après le séchage et suspendez-le sur un porte-manteau.
Bébé	Coton	<ul style="list-style-type: none"> <li>• Délicat</li> <li>• Départ différé</li> <li>• Alarme</li> <li>• Anti froissage</li> </ul>	Programme à utiliser pour le séchage des grenouillères.
Refroidissement	Synthétiques	<ul style="list-style-type: none"> <li>• Alarme</li> </ul>	Programme spécial, d'env. 10 minutes permettant de rafraîchir des textiles. Ce programme peut être utilisé à toutes autres fins que le séchage du linge: pour éliminer une odeur trop prononcée, antimites par exemple, ou par rafraîchir le linge.

<sup>1</sup> AUTOMATE

## Avant la première utilisation

- Assurez-vous que les raccordements électriques sont conformes à la notice d'installation.
- Retirez le bloc en polystyrène et tout autre matériel se trouvant dans le tambour.
- Enlevez le sachet en polyéthylène avec le rembourrage en polystyrène avant d'utiliser l'appareil pour la première fois.

Avant la première utilisation de votre sèche-linge, faites le fonctionner pendant 20 minutes environ en chargeant le tambour de quelques chiffons humides (essorés), ceci afin d'éliminer d'éventuelles traces de poussières ou de graisses.

## Guide de séchage

Avant d'introduire le linge

- Ne faites jamais sécher en machine:

- les lainages, les soieries et les voilages, les articles en chlorofibres (Thermolactyl etc....).
- les matières caoutchoutées, les tissus plastifiés et les articles ouatinés (anoraks, couettes etc...)
- les articles ayant été précédemment nettoyés avec des produits inflammables
- les tissus ayant tendance à s'effiloquer.

- Conformez-vous scrupuleusement aux étiquettes d'entretien de votre linge et assurez-vous que l'article peut être séché en machine.



Séchage en tambour permis



Séchage en tambour à haute température



Séchage en tambour à température modérée



Séchage en tambour interdit

- Fermez les boutons pression et les fermetures à glissière et recousez les boutons si nécessaire.
- Veillez à nouer les ceintures et les rubans des vêtements avant de les introduire dans le tambour.
- Vous obtiendrez un séchage homogène si vous prenez la précaution de trier chaque catégorie de linge selon son épaisseur, par exemple séchez séparément les tissus-éponges.
- Séchez un par un les articles tels que housses de couette, draps, draps housse afin d'éviter qu'ils ne s'enroulent et forment des noeuds.
- Retournez sur l'envers les articles molletonnés et pelucheux, ainsi que les poches de pantalon afin d'éviter les épaisseurs longues à sécher.
- Tout le linge à sécher doit être essoré avant de procéder au séchage.
- Evitez de sécher le linge trop longtemps: vous économiserez de l'énergie et éviterez également la formation de faux plis dans le linge.

- L'adjonction d'assouplissant au dernier rinçage (en lave-linge) permet de réduire l'électricité statique sur le linge.
- Choisissez, pour les tissus en coton épais, un temps de séchage qui rend le linge prêt au repassage (c'est-à-dire imprégné de l'humidité que requiert un repassage immédiat). Si le repassage ne peut pas se faire immédiatement, enroulez le linge pour obtenir un degré d'humidité uniforme.
- Les articles tissés ont tendance à rétrécir. Un séchage excessif renforce cet effet. Il faut, par conséquent, sélectionner une durée de séchage très courte pour ces textiles. Nous vous recommandons de tenir compte des possibilités de rétrécissement de ces textiles lors de nouvelles acquisitions.
- Si le linge devait être encore humide à la fin du séchage, affichez un temps supplémentaire d'au moins 30 minutes pour parfaire le séchage.

Videz les poches. Enlevez les objets en métal (agrafes de bureau, épingles de sûreté,...).

#### Charge maximale

Respectez la charge maximale de chargement (voir Guide des programmes)

Il est souvent difficile d'estimer le poids des articles à sécher. C'est pourquoi nous vous conseillons de remplir le tambour:

- en totalité mais sans pression excessive, pour le linge en coton, lin, métis;
  - à moitié de son volume pour les cotons traités et les fibres synthétiques;
  - au tiers environ de son volume pour les articles très fragiles.
- Ne surchargez pas le tambour de votre sèche-linge. Pour les articles particulièrement fragiles, il est recommandé de réduire

encore la charge.

Une surcharge du tambour prolongerait anormalement le temps de séchage et pourrait être cause du froissement du linge.

#### Charge

Nous vous donnons à titre indicatif les poids moyens des pièces les plus communes:

drap	1200 g
nappe	100 g
blouse	100 g
torchon	100 g
serviette	500 g
serviette-éponge	100 g
peignoir	250 g
taie d'oreiller	200 g
chemise d'homme	100 g
chemise de nuit	200 g
pyjama	100 g

## Utilisation au quotidien

### Charge de linge

Branchez l'appareil. Ouvrez la porte en appuyant sur le point de pression marqué sur la porte (voir croquis).

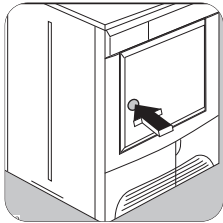

Dépliez les pièces de linge une à une et introduisez-les dans le tambour.

Fermez la porte. Assurez-vous que le linge ne reste pas coincé entre la porte et le filtre.



Sélectionnez le programme souhaité

Tournez le sélecteur de programmes sur le programme désiré. Le voyant Marche/Arrêt commence à clignoter

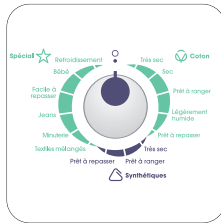

Le sélecteur de programmes est divisé en plusieurs sections :

- Coton
- Synthétiques
- Spécial

Il vous permet de sélectionner un séchage électronique ou chronométrique.

Tournez la manette sur le programme ou le temps désiré.

Le séchage à contrôle électronique (automatique) L'appareil fonctionne avec ces programmes à l'aide de sondes qui testent le degré d'humidité du linge. Il vous suffit d'afficher le programme en fonction de la catégorie de

linge et du degré de séchage désiré.

Attention!

Si vous tournez le sélecteur de programmes sur un autre programme lorsque l'appareil est en cours de fonctionnement, les voyants de

l'affichage du déroulement du programme commencent à clignoter. L'appareil ne tiendra pas compte du nouveau programme sélectionné.

Touches de programmes additionnels Selon le programme, différentes fonctions peuvent être combinées. Ces dernières doivent être sélectionnées après avoir choisi le programme désiré et avant d'avoir appuyé sur Marche/Arrêt. Si ces touches sont actionnées, les voyants correspondants s'allument. Si vous réappuyez, les voyants s'éteignent.

### Délicat

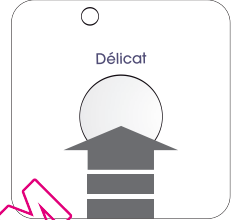

L'enclenchement de cette touche vous permet d'effectuer un séchage à une température inférieure pour du linge en coton particulièrement délicat.

Le voyant correspondant s'allume. Cette option est utilisable aussi dans le séchage chronométrique. Il convient alors de prolonger le temps de séchage.

Le programme DELICAT n'est significatif qu'avec une charge de maximum 3kg de linge.

### Anti-Froissage

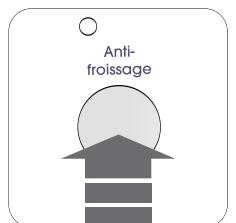

Si vous avez sélec-

tionné cette fonction supplémentaire, la phase anti-froissage est prolongée de 90 minutes à la fin du cycle de séchage. Au cours de la phase antifroissage, le linge peut être retiré à tout instant.

### Rapide

En appuyant sur cette

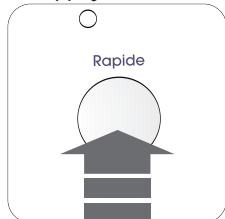

touche on obtient une réduction de la durée des programmes "Coton", "Synthétiques". Le voyant correspondant s'allume.

Cette fonction n'est pas compatible avec l'option "délicat".

### Alarme



Lorsque cette fonction

est activée, le voyant correspondant s'allume et un signal sonore retentit à la fin du programme de séchage et lorsque le bac d'eau de condensation est plein.

Enclenchez cette touche lors de chaque programmation pour activer cette fonction.

Pour cela, appuyez sur la touche "Alarme" avant d'appuyer sur la touche Marche/Arrêt: le symbole correspondant s'affiche.

### Minuterie

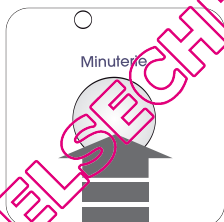

Après avoir sélectionné le programme "Minuterie", cette touche vous permettra d'effectuer un séchage chronométrique.

Il est possible de programmer une durée de séchage de 20 minutes à 2 heures par palier de 10 minutes.

1. Tournez le sélecteur de pro-

grammes sur la position "Minuterie". 0.10 apparaît sur l'affichage (correspond à la phase de refroidissement).

2. Appuyez sur la touche Minuterie jusqu'à ce que la durée du programme souhaitée apparaisse sur l'écran d'affichage exemple 00.20 correspond à une durée de séchage de 20 minutes. Si la durée du programme n'est pas précisée, une durée de 10 minutes est automatiquement sélectionnée (par défaut).

### Marche/Arrêt

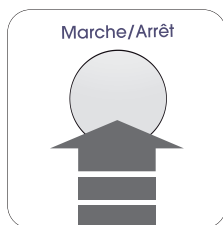

Démarrez le programme en appuyant sur la touche Marche/Arrêt: le voyant correspondant

arrête de clignoter et seul le voyant de la phase en cours reste allumé.

Appuyez sur cette touche pendant 1 seconde environ pour mettre le sèche-linge en fonctionnement après avoir sélectionné le programme et les options.

Le voyant correspondant arrête de clignoter et reste fixe. Si l'option DEPART DIFFERE a été choisie, le décompte commence. Si la porte de l'appareil ou le portillon en bas sont ouverts en cours de programme, cette touche doit être enclenchée à nouveau après fermeture pour que le programme démarre là où il a été interrompu.

Cette touche doit être enclenchée aussi après une coupure de courant et après avoir remis en place le bac d'eau de condensation s'il a été vidé en cours de programme.

Le voyant au-dessus de la touche clignote pour vous rappeler que la touche départ doit être enclenchée à nouveau.

## Départ Différé



Le départ différé vous permet de retarder le départ d'un programme de 30 minutes (30') jusqu'à maximum 20 heures (pour profiter éventuellement d'un tarif de unit avantageux).

1. Sélectionnez un programme
2. Appuyez sur la touche DEPART DIFFERE jusqu'à ce que la valeur correspondant au départ différé souhaité apparaisse sur l'écran d'affichage. Ex. 12 h, si le programme doit démarrer dans 12 heures. A cet instant, si vous souhaitez annuler le départ différé, appuyez sur la touche Marche/Arrêt jusqu'à ce 0 s'affiche. La durée du programme sélectionné s'affiche alors.

3. Pour activer le départ différé, appuyez sur la touche Marche/Arrêt. Le décompte s'affiche.

Jusqu'à ce que le départ différé programmé démarre, le tambour du sèche linge effectue des phases de brassage pour éviter que la charge de linge ne se compacte dans l'attente.

Lorsque le décompte est terminé et que la durée du programme s'affiche, le programme démarre. Durant le décompte du départ différé il n'est pas possible de changer celui-ci et le programme sélectionné. Si cela est nécessaire, tournez le programmeur sur "0", sélectionnez le nouveau programme et les options souhaitées, affichez le nombre de minutes ou d'heures au bout desquelles vous souhaitez que le programme commence et appuyez sur la touche Marche/Arrêt.

Si vous devez ajouter d'autre linge, il vous suffit d'ouvrir la porte.

Après fermeture, appuyez de nouveau sur la touche Marche/Arrêt pour que le décompte recommence. Il est possible de changer ou annuler les options seulement après avoir mis l'appareil en Pause. Appuyez de nouveau sur la touche Marche/Arrêt à la fin de cette opération.

Écran d'affichage  
L'écran fournit les informations suivantes.

Durée du programme choisi

Après avoir sélectionné le programme, sa durée (en heures et minutes) apparaît sur l'écran. Elle est calculée automatiquement en fonction de la charge maximum prévue pour chaque type de linge et les différents degrés de séchage.

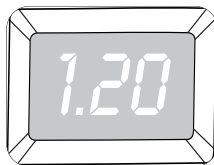

Après le départ du programme, le temps restant s'actualise toutes les 5 minutes.

## Départ différé

Si on a sélectionné cette option à l'aide de la touche correspondante (20 heures maximum), le nombre d'heures ou de minutes au bout desquelles vous souhaitez que le programme commence apparaît sur l'écran pendant 2 secondes environ. La durée du programme s'affiche ensuite.

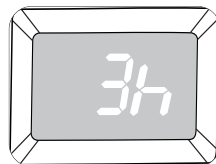

Le décompte s'actualise toutes les 30 minutes jusqu'à affichage de "90 minutes" et ensuite toutes les heures.

Fin du programme  
Un zéro clignotant apparaît sur l'écran à la fin du programme après la phase anti-froissage.

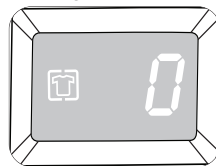

Sélection erronée des options  
Si lors de la sélection

du programme de séchage vous choisissez une option non compatible avec ce programme, le code Err apparaît sur l'écran d'affichage. Ce code apparaît aussi en cours de programme si vous enclenchez une des touches ou si l'on tourne le programmeur sur une autre position.

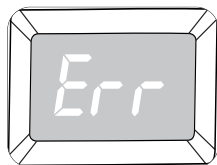

**Code d'alarme**  
En cas d'anomalie de fonctionnement un code d'alarme apparaît sur l'écran (p.ex. E21).

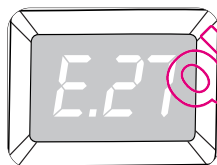

**SECHAGE**  
Ce voyant indique que l'appareil est en phase de séchage.

**Refroidissement**  
Ce voyant indique que l'appareil est en

phase de refroidissement. En fin de séchage, une phase de refroidissement de 10 minutes est prévue pour éviter le froissement du linge.

**Anti-Froissage/Fin**   
Il est allumé pendant la phase antifroissage et reste allumé à la fin du programme.

**Sécurité enfants**   
La sécurité enfants peut être sélectionnée pour éviter le démarrage d'un programme par inadvertance ou la modification par inadvertance d'un programme en cours. La sécurité enfants bloque toutes les touches et le sélecteur de programmes.

La fonction sécurité enfants peut être activée ou désactivée en appuyant simultanément sur les touches Anti froissage et délicats pendant 5 secondes environ :

- avant le départ du programme : l'appareil ne peut pas être utilisé
- après le départ du programme :

le programme en cours ne peut pas être modifié

Si la sécurité enfants est activée, le symbole  apparaît sur l'afficheur. Lorsque le programme est terminé, la sécurité enfants n'est pas désactivée. Si un nouveau programme doit être sélectionné, il faut désactiver auparavant la sécurité enfants.

**Voyants déroulement programme**  
Ces voyants vous indiquent les différentes phases du programme que l'appareil est en train d'effectuer et vous rappellent des opérations d'entretien :

**Voyant FILTRES**  
Il s'allume à la fin du programme pour vous rappeler que les filtres doivent être nettoyés.

**Voyant BAC PLEIN**  
Il s'allume à la fin du programme pour vous rappeler que le bac d'eau de condensation doit être vidé. S'il s'allume au cours du programme cela signifie que le bac est plein.

Un signal sonore retentit (si l'alarme a été activée), le programme s'interrompt, le voyant de la touche Marche/Arrêt clignote.

**Voyant CONDENSEUR**  
Il s'allume tous les 80 cycles de séchage pour vous rappeler que le condenseur doit être nettoyé.

**A la fin du programme**  
Si le linge n'est pas retiré en fin de cycle, le sèche-linge effectue la phase anti-froissage (durée: 30 minutes maximum).

Si vous n'intervenez pas durant cette phase, le sèche-linge s'arrête automatiquement à la fin de la phase anti-froissage. Des signaux sonores retentissent pendant 2 minutes (si l'alarme a été activée). Les voyants FILTRES et BAC PLEIN restent allumés

Tournez le programmeur sur "O", tous les voyants s'éteignent. Si vous ouvrez et puis fermez la porte avant de tourner le programmeur sur "O", les voyants corre-



spondant aux phases du programme qui vient d'être achevé s'allument et l'appareil est prêt à recommencer le même programme.

Sortez le linge.

Après chaque utilisation

- Nettoyez les filtres.
- Videz le bac d'eau de condensation.

Important!

Si le programme de séchage doit être arrêté avant qu'il soit terminé, nous vous conseillons de tourner le sélecteur de programmes sur la position refroidissement et d'attendre la fin de cette phase pour retirer le linge. Cela évitera une accumulation de chaleur à l'intérieur de l'appareil.

A cet effet tournez d'abord le programmeur sur "0", après sur "refroidissement" et appuyez sur la touche Marche/Arrêt.

Modification du programme

Pour changer un programme en cours il faut d'abord annuler celui-ci en tournant

le programmeur sur "0", sélectionnez le nouveau programme et pressez la touche Marche/Arrêt.

QUELSECHELINGE.COM

## Entretien et nettoyage

Débranchez l'appareil avant toute opération d'entretien.

### Nettoyage extérieur

Utilisez de l'eau savonneuse. Rincez et séchez soigneusement.

#### Important:

N'utilisez jamais de produits abrasifs ou caustiques.

### Nettoyage de la porte

Nettoyez périodiquement l'intérieur de la porte et tout autour du filtre pour enlever d'éventuelles peluches. Un nettoyage soigneux est indispensable pour un séchage correct.

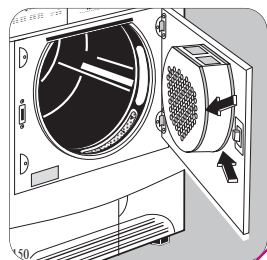

### Nettoyage des filtres

Situés dans la porte et dans l'ouverture du hublot, les filtres doivent être nettoyés après chaque utilisation à l'aide d'un chiffon humide avant de sortir le linge. L'allumage du voyant correspondant sur le bandeau de commandes vous rappelle cette opération d'entretien.

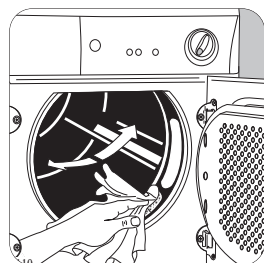

Le filtre à l'intérieur de la porte doit être enlevé pour pouvoir le nettoyer. A cet effet, tirez sur la poignée vers le haut.

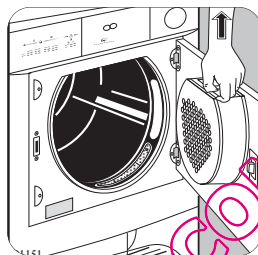

La quantité de peluches recueillies ne doit pas vous inquiéter, elle est due à une usure normale du linge et non à un mauvais fonctionnement de l'appareil.

Un frottement des fibres et du tissu se produit pendant l'utilisation et le lavage du linge provoquant une formation de peluches. Si le séchage du linge est effectué sur un séchoir ou un fil ces peluches s'envolent, tandis qu'à l'intérieur du sèche-linge elles s'accumulent et se gonflent fortement sous l'action du séchage.

Si une légère couche blanchâtre due aux résidus de lessive dans le linge, se forme sur les filtres, ceux-ci doivent être nettoyés sous l'eau courante à l'aide d'une brosse. Dans cas, enlevez aussi le filtre situé dans l'ouverture du hublot comme indiqué dans le croquis. Il peut être remis en place la languette tournée à gauche ou à droite.



## Important:

N'utilisez jamais votre sèche-linge sansfiltres.

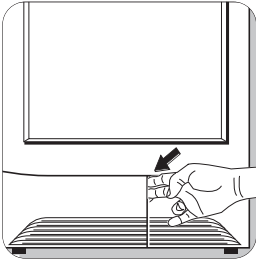

### Nettoyage du condenseur d'air

Nettoyez le condenseur d'air lorsque le voyant correspondant sur le bandeau de commandes est allumé.

Le condenseur d'air est situé à la partie avant, en bas, derrière un portillon. Pour ouvrir ce dernier, pressez la touche se trouvant à l'intérieur, comme indiqué dans le croquis.

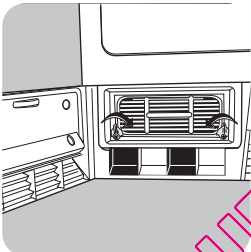

Pendant ou à la fin du cycle de séchage, il est normal de trouver de l'eau sur le plan d'introduction du condenseur.

Pour pouvoir sortir le condenseur, tournez d'abord les deux butées rouges vers le bas et après retirez le condenseur en le saisissant par sa poignée.

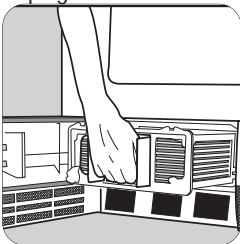

Nettoyez le condenseur avec une brosse et rincez éventuellement comme indiqué sur la figure.

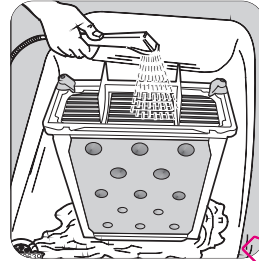

Nettoyez aussi l'extérieur du condenseur d'air et le cas échéant, enlevez également les peluches.

Nettoyez le joint autour du condenseur à l'avant et à l'arrière, ainsi que le joint à la partie intérieure du portillon à l'aide d'un chiffon humide.

## Important:

N'utilisez jamais d'objets pointus pour le nettoyage du condenseur, vous risqueriez de l'endommager.

## Important:

Remettez le condenseur à sa place, tournez les deux butées vers le haut et fermez le portillon.

## Important:

Ne faites jamais fonctionner l'appareil sans condenseur d'air.

### Vidange du bac d'eau de condensation

Videz le bac d'eau de condensation après chaque utilisation de manière à obtenir un séchage correct du linge au cours du séchage suivant (l'eau extraite du linge pendant le séchage se condense à l'intérieur du sèche-linge et est récupérée dans le bac d'eau de condensation).

Le voyant 'bac plein' allumé vous rappelle cette opération.

Pour cela, tirez le bac, retournez-le, videz l'eau et

remettez-le en place en prenant soin de bien l'engager au fond de son logement.

Appuyez à nouveau sur la touche "Marche" pour faire continuer le programme, si vous avez vidé le bac en cours de programme suite à l'allumage du voyant "bac plein".

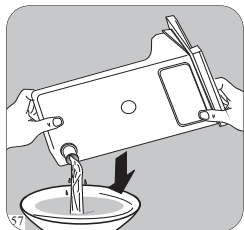
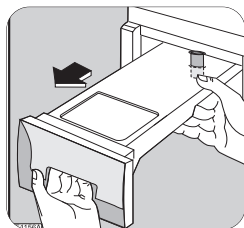

Si la vidange du bac d'eau de condensation n'est pas régulièrement faite, le voyant correspondant s'allume en cours de programme et celui-ci s'interrompt automatiquement.

Un signal sonore retentit.

Remarque: L'eau de condensation récupérée peut s'utiliser dans un fer à repasser à vapeur. Effectuez alors le filtrage de cette eau (par exemple dans un filtre à café).

### Nettoyage de la grille d'aspiration

Enlevez les peluches et la poussière sur la grille postérieure à l'aide d'un aspirateur.

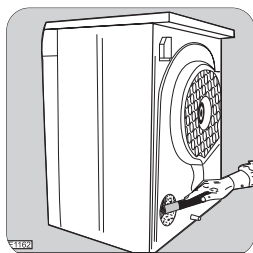

### Nettoyage du tambour

Quand le linge n'atteint pas le degré de séchage voulu, à savoir quand le linge est soit trop sec soit encore trop humide, nous conseillons de nettoyer l'intérieur du tambour avec un chiffon imbibé de vinaigre. Cela permettra d'éliminer la légère patine qui se forme dans le tambour, causée par les restes de lessive et des éventuels produits assouplissants utilisés durant le lavage et par le calcaire contenu dans l'eau, qui empêche les sondes de tester le degré correct de séchage.

## En cas d'anomalie defonctionnement

Nous vous recommandons vivement de faire les vérifications suivantes sur votre appareil avant d'appeler votre service après-vente. Il se peut que le problème soit simple et que vous puissiez y remédier vous-même.

En cours de fonctionnement, il est possible que le voyant rouge Marche/Arrêt clignote pour indiquer une anomalie. Le problème une fois résolu, appuyez sur la touche Marche/Arrêt pour redémarrer le programme. Si l'anomalie persiste malgré toutes les vérifications, contactez votre service après-vente.

Symptômes	Cause possible	Solutions
Le sèche linge ne fonctionne pas.	<ul style="list-style-type: none"> <li>• Il est débranché ou le fusible est défectueux ou a disjoncté.</li> <li>• La porte est ouverte.</li> <li>• La touche Marche/Arrêt n'a pas été activée.</li> </ul>	<ul style="list-style-type: none"> <li>• Branchez l'appareil. Vérifiez le fusible dans le boîtier (installation domestique).</li> <li>• Fermez la porte.</li> <li>• Appuyez sur la touche Marche/Arrêt.</li> </ul>
Le résultat de séchage n'est pas satisfaisant.	<ul style="list-style-type: none"> <li>• Vous n'avez pas sélectionné le programme approprié.</li> <li>• Les filtres à peluches sont obstrués.</li> <li>• Le condenseur n'a pas été nettoyé.</li> <li>• La charge est inadéquate.</li> <li>• La grille d'aération à l'arrière de l'appareil est recouverte.</li> <li>• Il y a un dépôt à l'intérieur du tambour ou sur les nervures du tambour.</li> <li>• Le pouvoir conducteur de l'eau de votre région diffère du réglage standard de l'appareil.</li> </ul>	<ul style="list-style-type: none"> <li>• Lors du prochain séchage, sélectionnez le programme approprié (voir chapitre "Tableau récapitulatif des programmes").</li> <li>• Nettoyez les filtres à peluches.</li> <li>• Nettoyez le condenseur thermique.</li> <li>• Respectez les charges indiquées.</li> <li>• Veillez à ce que l'air circule librement devant la grille d'aération.</li> <li>• Nettoyez l'intérieur et les nervures du tambour</li> <li>• Reprogrammez le réglage standard (voir chapitre "Possibilités de programmation").</li> </ul>
Il est impossible de fermer la porte.	<ul style="list-style-type: none"> <li>• Le filtre fin n'est pas installé et/ou le filtre grossier n'est pas verrouillé.</li> </ul>	<ul style="list-style-type: none"> <li>• Installez le filtre fin et/ou verrouillez le filtre grossier.</li> </ul>

Symptômes	Cause possible	Solutions
Le sèche linge ne fonctionne pas.	<ul style="list-style-type: none"> <li>Le sélecteur de programmes est positionné sur ARRET.</li> </ul>	<ul style="list-style-type: none"> <li>Positionnez le sélecteur sur n'importe quel programme.</li> </ul>
Le cycle de séchage s'arrête juste après le démarrage du programme. Le voyant FIN s'allume.	<ul style="list-style-type: none"> <li>Pour le programme sélectionné, vous avez mis trop peu de linge ou du linge trop sec.</li> </ul>	<ul style="list-style-type: none"> <li>Sélectionnez une autre durée ou un degré de séchage plus élevé.</li> </ul>
Le programme s'immobilise, le voyant BAC s'allume.	<ul style="list-style-type: none"> <li>Le bac d'eau de condensation est plein.</li> </ul>	<ul style="list-style-type: none"> <li>Videz le bac d'eau de condensation puis démarrez le programme en appuyant sur la touche Marche/Arrêt.</li> </ul>
Le cycle de séchage est plus long que d'habitude. Remarque : Le cycle de séchage s'arrête automatiquement au bout de 5 heures maximum (voir "Fin du cycle de séchage").	<ul style="list-style-type: none"> <li>les filtres à peluches sont obstrués.</li> <li>Le condenseur n'a pas été nettoyé.</li> <li>Le programme DELICAT est sélectionné et la charge est trop importante.</li> <li>Charge trop importante.</li> <li>Le linge n'a pas été suffisamment pressuré.</li> </ul>	<ul style="list-style-type: none"> <li>Nettoyez les filtres à peluches.</li> <li>Nettoyez le condenseur thermique.</li> <li>Le programme DELICAT n'est utile que pour des charges inférieures à un maximum de 3kg!</li> <li>Réduisez la charge.</li> <li>Essorez suffisamment le linge avant de le mettre dans le sèche-linge.</li> </ul>

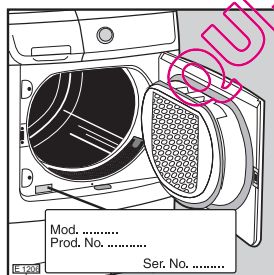

### Important:

si vous faites appel à un technicien pour résoudre l'un des problèmes cités plus haut ou pour une réparation ayant pour origine une mauvaise utilisation ou installation, son intervention vous sera facturée même si l'appareil se trouve encore sous garantie.

Si vous appelez un service après-vente, indiquez-le modèle, le numéro de produit et le numéro de série de l'appareil. Ces indications figurent sur la plaque signalétique.

## Caractéristiques techniques

Caractéristiques techniques		
DIMENSIONS:	hauteur	60 cm
	largeur	85 cm
	profondeur	58 cm
Branchement électrique Courant - Puissance totale absorbée: - Fusible:	Les indications relatives au type de courant et au fusible requis se trouvent sur la plaque signalétique	
Profondeur hublot ouvert		109 cm
Capacité de séchage:	Coton, lin	7 kg
	Synthétiques:	3 kg
Utilisation		Domestique + 5°C + 35°C



Cet appareil est conforme aux Directives Communautaires suivantes:

- 73/23 CEE 19/02/73 (Basse tension) et modifications successives;
- 89/336 CEE 03/05/89 (Compatibilité Electromagnétique) et modifications successive

QUELSPECIALINGE.COM

## Données de consommation

Données de consommation (*)			
Programme	Temps (en minutes)	Consommation électrique (en kWh)	Tours par minute
Coton, prêt à ranger <sup>1)</sup>	125	3,92	1000
Coton prêt à repasser <sup>1)</sup>	107	3,34	1000
Coton prêt à ranger <sup>2)</sup>	119	3,6	1400
Coton prêt à repasser <sup>2)</sup>	95	2,8	1400
Synthétiques <sup>2)</sup>	48	1,33	1200

Charge maxi:

<sup>1)</sup> Coton:

7 kg

<sup>2)</sup> Synthétiques prêt à ranger:

3 kg

(\*) Les données de consommation ont été établies en fonction des normes en vigueur. Elles peuvent varier lors de l'utilisation domestique de l'appareil.



## Protection de l'environnement

### Élimination du matériel d'emballage

Les matériaux d'emballage sont écologiques et recyclables.

Les matières plastiques portent un signe distinctif, par ex. >PE<, >PS<, etc. Éliminez les matériaux d'emballage en fonction de leur signe distinctif dans les conteneurs prévus à cet effet sur le site de collecte de votre commune.

### Élimination de l'ancien appareil!

Informez-vous auprès de la municipalité au sujet de l'endroit où déposer l'ancien appareil pour qu'il puisse être ensuite recyclé ou détruit.

Le symbole  sur le produit ou son emballage indique que ce produit ne peut être traité comme des déchets ménagers. Il doit être remis au point de collecte dédié à cet effet (collecte et recyclage du matériel électrique et électronique). En procédant à la mise au rebut de l'appareil dans les règles de l'art, nous préservons l'environnement et notre sécurité, s'assurant ainsi que les déchets seront traités dans des conditions optimales. Pour obtenir plus de détails sur le recyclage de ce produit, veuillez prendre contact avec les services de votre commune ou le magasin où vous avez effectué l'achat.

### Conseils écologiques

Afin de réaliser des économies d'énergie, nous vous conseillons de respecter les instructions suivantes:

- Utilisez si possible l'appareil à pleine capacité: des charges partielles sont peu économiques.
- Tout le linge à sécher doit être essoré avant d'être introduit dans le tambour. Plus la vitesse d'essorage sera importante, plus courte sera la durée du séchage d'où économie d'énergie.
- Évitez de sécher le linge trop longtemps: choisissez le programme de séchage en fonction de la nature des textiles et du degré de séchage désiré.
- Pour utiliser l'appareil à pleine capacité vous pouvez sécher en une fois du linge "prêt à ranger" avec du linge "prêt à repasser". Sélectionnez le programme de séchage pour "prêt à repasser" et à la fin du programme retirez ce linge. Complétez le programme en sélectionnant un séchage chronométrique pour le linge "prêt à ranger".
- Nettoyez régulièrement les filtres pour éviter des temps de séchage trop longs: vous économiserez de l'énergie.
- Pendant le fonctionnement de l'appareil, la température ambiante ne doit pas dépasser + 35°C.

## Réglage de la conductivité

L'eau, selon les zones géographiques, contient en quantité variable des sels calcaires et minéraux qui changent la valeur de la conductivité.

Des variations importantes de la conductivité, par rapport aux valeurs affichées par l'usine, pourraient légèrement influencer l'humidité résiduelle à la fin du séchage.

Votre sèche-linge permet de régler la sensibilité du capteur conductimétrique sur la base de la valeur de la conductivité de l'eau au moyen de la procédure suivante:

Pour accéder à la modalité de réglage:

Mettez l'appareil sous tension en tournant le sélecteur. En mode sélection appuyez en même temps sur les touches 3 et 6 jusqu'à l'apparition de <<CO>> sur l'écran d'affichage.

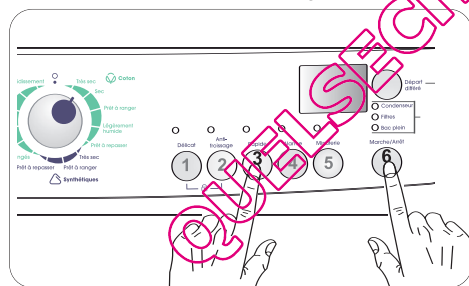

Pour modifier la valeur de conductivité: Appuyez ensuite sur le touche 6 : le degré de conductivité est signalé par le trait horizontal qui s'affiche.

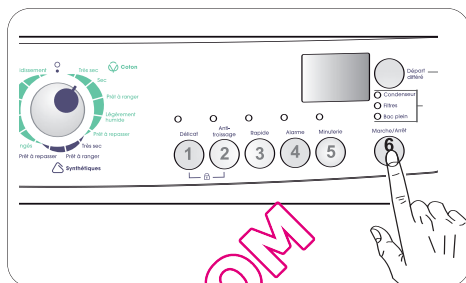

Affichage	Degré de conductivité	Valeur indicative $\mu\text{/cm}$
ES	Faible	< 300
CO	Moyen	300 - 600
CO	Elevé	> 600

Normalement, l'appareil est réglé à l'usine sur le niveau le plus haut; certains modèles pourraient cependant être configurés de façon différente.

Pour mémoriser le réglage: Appuyez en même temps sur les touches 3 et 6 jusqu'à ce que la durée du cycle de séchage précédent s'affiche à nouveau et que le signal sonore retentisse.

## Installation

### Débridage

Enlevez le sachet en polyéthylène avec le rembourrage en polystyrène avant d'utiliser l'appareil pour la première fois. Enlevez le urbanadhésif de la partie supérieure à l'intérieur du tambour.

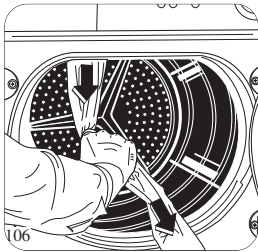

Si l'appareil doit être déplacé par la suite, il devra être transporté verticalement.

N'installez pas l'appareil derrière

- une porte verrouillable
- une porte coulissante
- une porte dotée d'une charnière se trouvant en face de la charnière de l'appareil

### Emplacement

N'installez pas l'appareil dans un endroit où sont placés ou stockés des produits inflammables ou des produits pouvant créer des vapeurs inflammables. Il y a un risque d'explosion, d'incendie. L'installation de votre appareil nécessite un local convenablement aéré. Pour que l'appareil fonctionne dans les meilleures conditions, il est indispensable de le mettre parfaitement de niveau (emploi d'un niveau à bulle) en agissant sur les quatre pieds réglables. Un fonctionnement correct exige une arrivée d'air exempt de poussière, ainsi qu'une évacuation de l'air chaud à travers les fentes d'aération situées à l'avant, en bas, dans le socle

du sèche-linge.

Ne démontez pas les pieds, ne limitez pas la circulation de l'air au sol par des tapis à longspois, des moulures, etc. Il pourrait se produire une accumulation de chaleur qui nuirait au bon fonctionnement du moteur ou risquerait de l'endommager.

Remarque:

Pendant le fonctionnement du séchage, la température ambiante ne doit pas être inférieure à +5°C ou supérieure à +35°C pour ne pas compromettre le bon fonctionnement de l'appareil.

L'air doit pouvoir circuler librement à l'arrière de l'appareil. La grille d'aspiration arrière ne doit pas être obstruée.

### Installation en colonne

Ce sèche-linge peut être installé en colonne sur certains lave-linge de notre marque à chargement frontal ayant une profondeur du couvercle entre 48 et 60 cm. La fixation de ces deux appareils s'effectue à l'aide d'un kit de superposition (en option) que vous pourrez vous procurer auprès de votre magasin vendeur. Les instructions de montage se trouvent dans l'emballage.

Veuillez les lire attentivement

**Kit de vidange de l'eau de condensation**  
Votre appareil est livré avec un kit spécial qui permet de vidanger directement dans l'évier l'eau de condensation qui se forme pendant chaque cycle de séchage. Suivez attentivement les instructions qui se trouvent dans le kit.

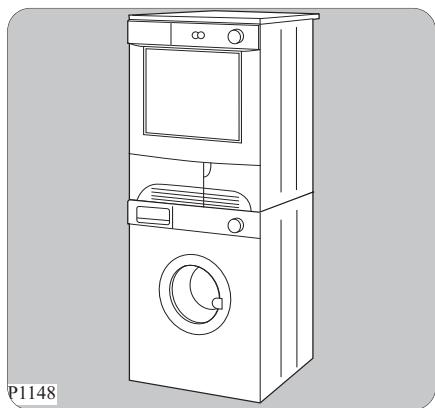

#### Réversibilité de la porte

Si nécessaire, le sens d'ouverture de la porte peut être changé de droite à gauche.

Cette opération ne doit être effectuée que par un technicien qualifié.

#### ⚠ Important:

Pour ce faire adressez-vous au service après-vente de votre magasin vendeur.

#### Raccordement électrique

Ce sèche-linge ne peut être branché qu'en 230V/ 50 Hz, 16 A. Vérifiez que le compteur et les fusibles peuvent supporter l'intensité absorbée par l'appareil, en tenant compte des autres appareils électriques branchés. Utilisez un socle de prise de courant comportant une borne de mise à la terre qui doit être obligatoirement raccordée conformément aux normes en vigueur NF.C 15100 et aux prescriptions de l'E.D.F. L'appareil ne doit pas être raccordé à l'aide d'un prolongateur ou d'une prise multiple (risque d'incendie).

#### ⚠ Important:

Notre responsabilité ne saurait être engagée en cas d'incident ou d'accident provoqué par une mise à la terre défectueuse ou inexistante. Le remplacement éventuel du câble d'alimentation ne devra être effectué que par votre service après-vente.

#### ⚠ Important:

Le câble d'alimentation doit être facilement accessible après l'installation de l'appareil.

## Garantie

Conformément à la Législation en vigueur, votre Vendeur est tenu, lors de l'acte d'achat de votre appareil, de vous garantir et sa mise en oeuvre appliquées sur celui-ci.

Sous son entière initiative et responsabilité, votre Vendeur répondra à toutes vos questions concernant l'achat de votre appareil et les garanties qui y sont attachées. N'hésitez pas à le contacter.

**FAURE**

Electrolux Home Products France -  
S.A.S. au capital de 67 500 000€  
552 042 285 RCS SENLIS

### FAURE

Pour tenir nos engagements, nous écoutons les Consommateurs.

Info Conso Electrolux est le lien privilégié entre la marque et ses Consommateurs. Il assure en permanence une double mission : satisfaire au mieux vos exigences et tirer parti de cette proximité pour améliorer sans cesse les produits que nous vous proposons.

### AVANT L'ACHAT

Toute une équipe répond avec clarté et précision à vos sollicitations concernant l'éventail de nos gammes de produits et vous apporte des infos pour vous aider dans votre choix en fonction de vos propres besoins.

### APRES L'ACHAT

Exprimez-vous sur la perception que vous avez de nos produits et votre satisfaction à l'usage. Mais interrogez aussi nos spécialistes sur l'utilisation et l'entretien de vos appareils. C'est alors que notre mission prend tout son sens. Ecouter, comprendre, agir : trois temps essentiels pour tenir l'engagement de la marque dans le plus grand respect du Consommateur.

A bientôt !

Dans le souci d'une amélioration constante de nos produits, nous nous réservons le droit d'apporter à leurs caractéristiques toutes modifications liées à l'évolution technique (décret du 24.03.78).

### Info Conso



BP 50142 - 60307 SENLIS CEDEX  
Tél. : 08 90 71 03 44 (0,15€ TTC/mn)  
Fax : 03 44 62 21 54  
e-mail : [info.conso@electrolux.fr](mailto:info.conso@electrolux.fr)  
Permanence téléphonique du lundi au vendredi

Pour toute question technique :  
Centre Contact Consommateurs  
BP 20139 - 60307 SENLIS CEDEX  
Tél. : 08 92 68 24 33 (0,34€ TTC/mn)  
Fax : 03 44 62 26 53  
e-mail : [ehp.consommateur@electrolux.fr](mailto:ehp.consommateur@electrolux.fr)  
Permanence téléphonique du lundi au vendredi

QUELSECHELINGE.COM

[www.electrolux.com](http://www.electrolux.com)

[QUELSECHELINGE.COM](http://QUELSECHELINGE.COM)