

Notice
d'utilisation

Sèche-linge

QUELSECHELINGE.COM

Sommaire

Avertissements importants	2	Tri et préparation du linge	9
Environnement	4	Utilisation quotidienne	9
Installation	4	Nettoyage et entretien	11
Description de l'appareil	6	En cas d'anomalie de fonctionnement	12
Bandeau de commande	6	Caractéristiques techniques	13
Avant la première utilisation	7	Réglages de l'appareil	14
Tableau des programmes	7	Conseils pour les organismes d'essai	15

Sous réserve de modifications.

Avertissements importants

Important Pour votre sécurité et pour garantir une utilisation correcte de l'appareil, lisez attentivement cette notice d'utilisation, ainsi que ses conseils et avertissements, avant d'installer et d'utiliser l'appareil pour la première fois. Pour éviter tout risque d'erreur ou d'accident, veillez à ce que toute personne qui utilise l'appareil connaisse bien son fonctionnement et ses fonctions de sécurité. Conservez cette notice d'utilisation avec votre appareil. Si l'appareil doit être vendu ou cédé à une autre personne, assurez-vous que la notice d'utilisation l'accompagne. Le nouvel utilisateur pourra alors être informé du fonctionnement de celui-ci et des avertissements s'y rapportant.



veuillez lire la notice d'utilisation avant d'utiliser l'appareil.

Consignes générales de sécurité

- Il est interdit de modifier ou d'essayer de modifier les caractéristiques techniques de cet appareil.
- Cet appareil n'est pas destiné à être utilisé par des enfants ou des personnes dont les capacités physiques ou sensorielles, ou le manque d'expérience ou de connaissance les empêchent d'utiliser l'appareil sans risque lorsqu'ils sont sans surveillance ou en l'absence d'instruction d'une personne responsable qui puisse leur assurer une utilisation de l'appareil sans danger.
- Assurez-vous que ni les enfants ni les animaux domestiques ne pénètrent dans le tambour. Pour éviter cela, vérifiez l'intérieur du tambour avant chaque utilisation de l'appareil.
- Les objets tels que les pièces de monnaie, les épingles de sûreté, les clous, les vis, les cailloux ou tout

autre objet dur, tranchant, peuvent provoquer d'importants dégâts et ne doivent pas être placés dans l'appareil.

- Pour éviter les risques d'incendie dus à un séchage excessif, n'utilisez pas l'appareil pour le séchage des pièces de linge suivantes : coussins, oreillers, couvertures matelassées et similaires (ces pièces accumulent la chaleur).
- Les pièces contenant de l'éponge de caoutchouc (mousse de latex), les bonnets de bains, tissus imperméables, articles renforcés de caoutchouc ou vêtements et taies d'oreiller rembourrés d'éponge de caoutchouc ne doivent pas être séchés dans un sèche-linge.
- Débranchez toujours l'appareil après son utilisation, nettoyage et entretien.
- N'essayez en aucun cas de réparer l'appareil vous-même. Les réparations effectuées par du personnel non qualifié peuvent provoquer des blessures ou le mauvais fonctionnement de l'appareil. Contactez le Service Après-vente de votre magasin vendeur. Exigez des pièces de rechange certifiées Constructeur.
- Le linge sale, taché d'huile culinaire, d'acétone, d'essence, de kérosène, de produit détachant, de térébenthine, de cire ou de décapant pour cire doit être lavé à l'eau chaude avec une plus grande quantité de lessive avant d'être séché dans le sèche-linge.
- **Risque d'explosion** : ne séchez jamais du linge qui serait entré en contact avec des solvants inflammables (essence, alcool dénaturé, fluide de nettoyage à sec et similaire). Ces substances sont volatiles et pourraient causer une explosion. Ne séchez que du linge lavé à l'eau.
- **Risque d'incendie** : le linge taché ou imbibé d'huile végétale ou d'huile culinaire peut être à l'origine d'un

incendie et ne doit pas être placé dans le sèche-linge.

- Si le linge a été lavé avec un produit détachant, effectuez un cycle de rinçage supplémentaire avant de le mettre dans le sèche-linge.
- Vérifiez que les poches des vêtements à sécher ne contiennent pas de briquet à gaz ni d'allumettes avant de les placer dans l'appareil.



Avertissement

- **Risque d'incendie ! N'arrêtez jamais le sèche-linge avant la fin du cycle de séchage à moins de sortir immédiatement tout le linge et de le déplier pour mieux dissiper la chaleur.**
- **Éliminez régulièrement les peluches présentes autour du sèche-linge.**
- **Risque de choc électrique !** N'utilisez jamais d'appareils à vapeur ou à haute pression pour nettoyer l'appareil.
- Le cycle de séchage se termine par une phase sans chauffage (cycle de refroidissement) pour éviter que le linge ne reste longtemps à haute température et ne subisse des dommages.
- Ne séchez jamais dans l'appareil d'articles ayant été traités avec des produits chimiques, tels que les produits utilisés pour le nettoyage à sec.
- Aérez suffisamment la pièce pour éviter le reflux de gaz provenant d'appareils utilisant d'autres combustibles.

Installation

- Cet appareil est lourd. Faites attention lors de son déplacement.
- Déballez l'appareil et vérifiez qu'il n'est pas endommagé. En cas de doute, ne l'utilisez pas et contactez le magasin vendeur.
- Avant d'utiliser l'appareil, enlevez tous les éléments de protection de transport. En cas de non-respect de cette recommandation, l'appareil ou les accessoires risquent d'être sérieusement endommagés. Voir le chapitre correspondant dans cette notice d'utilisation.
- Ne confiez les travaux électriques de votre habitation nécessaires à l'installation de votre appareil qu'à un électricien qualifié.

- Si l'appareil est placé sur une moquette, ajustez les pieds afin de permettre à l'air de circuler librement sous l'appareil.
- Veillez à ne pas endommager la fiche secteur ni le câble d'alimentation.
- Si le sèche-linge est placé au-dessus d'un lave-linge, utilisez le kit de superposition (accessoire en option).

Usage prévu

- Cet appareil est destiné à un usage particulier. Ne l'utilisez pas à des fins commerciales ou industrielles ou pour d'autres buts que celui pour lequel il a été conçu.
 - Ne séchez en machine que les articles pouvant supporter ce traitement. Suivez les indications se trouvant sur l'étiquette dont chaque article est muni.
 - N'introduisez dans le sèche-linge que du linge propre.
 - Ne surchargez pas l'appareil. Voir le chapitre correspondant dans cette notice d'utilisation.
 - Ne placez pas de linge non essoré dans le sèche-linge.
 - Ne séchez pas en machine les articles entrés en contact avec des détachants volatils. Si de tels détachants sont utilisés avant le lavage en machine, il faudra attendre que le produit se soit évaporé avant d'introduire les articles dans l'appareil.
 - Le cordon d'alimentation ne doit jamais être tiré au niveau du cordon ; mais toujours au niveau de la prise.
 - N'utilisez jamais le sèche-linge si le cordon d'alimentation, le bandeau de commande, le plan de travail ou la base sont endommagés et permettent l'accès à l'intérieur de l'appareil.
 - Les assouplissants ou autres produits similaires doivent être utilisés conformément aux instructions de leur fabricant.
 - **Attention - surface chaude** : Ne touchez pas le cache de l'ampoule d'éclairage de porte quand l'éclairage est en fonctionnement.
(Uniquement les sèche-linge avec éclairage intérieur du tambour)
- #### **Sécurité enfants**
- Cet appareil ne doit pas être utilisé par de jeunes enfants ou des personnes infirmes sans supervision.

- Les enfants ne sont pas toujours conscients des dangers associés à l'utilisation des appareils électriques. Veillez à ce que les enfants ne jouent pas avec l'appareil.

⚠ Avertissement

- Risque d'étouffement ! Les matériaux d'emballage (par ex. les films plastiques, le polystyrène-

ne) représentent un danger pour les enfants - Gardez-les hors de leur portée.

- Rangez les détergents en lieu sûr, hors de la portée des enfants.
- Assurez-vous que ni les enfants ni les animaux domestiques ne pénètrent dans le tambour.

Environnement

Le symbole  sur le produit ou son emballage indique que ce produit ne peut être traité comme déchet ménager. Il doit être remis au point de collecte dédié à cet effet (collecte et recyclage du matériel électrique et électronique).

En procédant à la mise au rebut de l'appareil dans les règles de l'art, nous préservons l'environnement et notre sécurité, s'assurant ainsi que les déchets seront traités dans des conditions optimum.

Pour obtenir plus de détails sur le recyclage de ce produit, veuillez prendre contact avec les services de votre commune ou le magasin où vous avez effectué l'achat.

Informations liées à la protection de l'environnement

Les matériaux d'emballage respectent l'environnement et sont recyclables. Les éléments en plastique sont

identifiés par les sigles >PE<, >PS<, etc. Veuillez jeter les matériaux d'emballage dans le conteneur approprié du centre de collecte des déchets de votre commune.

Important Dans la pompe à chaleur de votre sèche-linge se trouve un circuit frigorifique fermé doté d'un réfrigérant ne contenant pas de HCFC. Le circuit frigorifique de la pompe à chaleur ne doit pas être endommagé.

⚠ Avertissement Si vous n'utilisez plus votre appareil :

- Débranchez-le.
Coupez le cordon d'alimentation au ras de l'appareil et jetez-le avec la prise.
- Démontez le loquet de la porte. Cela évitera aux enfants de s'enfermer dans l'appareil et de mettre ainsi leur vie en danger.

Installation

Transport de l'appareil

Important Inclinez l'appareil vers la gauche (voir illustration) s'il n'est pas possible de le transporter verticalement.

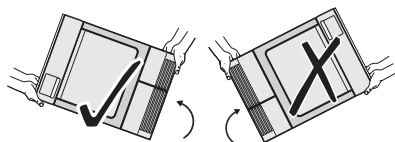

⚠ Avertissement Si l'appareil n'a pas été transporté en position verticale, laissez-le pendant 12 heures en position verticale avant de le brancher de manière à ce que l'huile retourne vers le compresseur. Si vous ne suivez pas cette consigne, le compresseur pourrait être endommagé.

Emplacement

- Par commodité, il est conseillé d'installer l'appareil près de votre lave-linge.
- Le sèche-linge doit être installé dans un lieu propre, à l'abri de la poussière.
- L'air doit pouvoir circuler librement tout autour de l'appareil. N'obstruez pas la grille d'aération frontale ou les grilles d'entrée d'air à l'arrière de l'appareil.
- Pour limiter au maximum les vibrations et le bruit pendant le fonctionnement du sèche-linge, installez-le sur une surface robuste et horizontale.
- Après l'installation du sèche-linge, vérifiez qu'il est bien d'aplomb à l'aide d'un niveau à bulle. S'il n'est pas d'aplomb, rectifiez en relevant ou en abaissant les pieds.

- Les pieds ne doivent jamais être retirés. Veillez à ne pas limiter la circulation de l'air au sol par des tapis à longs poils, des baguettes de bois, etc. Cela pourrait produire une accumulation de chaleur qui nuirait au fonctionnement de l'appareil.

Important

- La température de l'air chaud dégagé par le sèche-linge peut atteindre 60 °C. L'appareil ne doit donc pas être installé sur des sols non résistants aux températures élevées.
- Pendant le fonctionnement du sèche-linge, la température ambiante ne doit pas être inférieure à +5 °C ou supérieure à +35 °C pour ne pas compromettre les performances de l'appareil.
- Si l'appareil doit être déplacé, transportez-le verticalement.
- L'appareil ne doit pas être installé derrière une porte à serrure, une porte coulissante ou une porte battante dotée d'une charnière du côté opposé de celle de l'appareil qui pourrait empêcher l'ouverture complète du sèche-linge.

Retrait des protections de transport

Attention Avant de mettre l'appareil en service, il est impératif d'enlever tous les éléments de protection de transport.

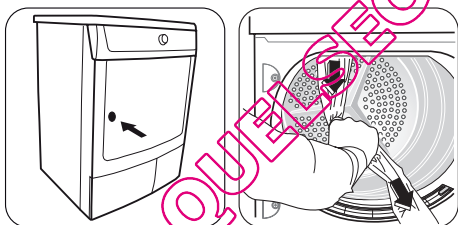

1. Ouvrez la porte

2. Retirez les rubans adhésifs à l'intérieur de l'appareil, sur le tambour.

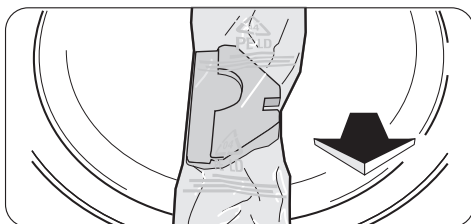

3. Enlevez la gaine plastique avec le rembourrage en polystyrène de l'appareil.

Branchement électrique

Contrôlez les caractéristiques électriques de l'appareil (tension d'alimentation, type de courant, fusibles, etc.) sur la plaque signalétique. La plaque signalétique est située près de la porte (voir le chapitre "Description du produit").

⚠ Avertissement Le fabricant décline toute responsabilité en cas de dommage ou blessure, suite au non-respect des consignes de sécurité susmentionnées.

Le remplacement du cordon d'alimentation de l'appareil doit être effectué par le service après-vente de votre magasin vendeur.

⚠ Avertissement Le cordon d'alimentation doit être accessible après l'installation de l'appareil.

Réversibilité de la porte

Pour faciliter le chargement ou le déchargement du linge, le sens d'ouverture de la porte peut être changé de droite à gauche. La réversibilité de la porte ne doit être effectuée que par un technicien qualifié. Contactez le service après-vente de votre magasin vendeur. Le service après-vente vous facturera alors l'intervention.

Accessoires spéciaux

- **kit de superposition**

i Disponible auprès du service après-vente de votre magasin vendeur

Ces kits de superposition permettent d'installer en colonne un sèche-linge et un lave-linge (60 cm de largeur, à chargement frontal) afin de gagner de l'espace. Le lave-linge doit être posé sur le sol et le sèche-linge installé au-dessus.

Lisez attentivement la notice fournie avec le kit.

- **kit de vidange**

i Disponible auprès du service après-vente de votre magasin vendeur

Kit d'installation qui permet de vidanger directement dans l'évier ou un siphon l'eau de condensation qui se forme pendant chaque cycle de séchage. Il n'est plus nécessaire de vider le bac d'eau de condensation mais celui-ci doit rester en place dans l'appareil.

Lisez attentivement la notice fournie avec le kit.

• **socle à tiroir**

i Disponible auprès du service après-vente de votre magasin vendeur

Pour placer le sèche-linge à une hauteur optimale et disposer de plus d'espace de rangement (ex. pour le linge).

Lisez attentivement la notice fournie avec le kit.

Description de l'appareil

Description de l'appareil

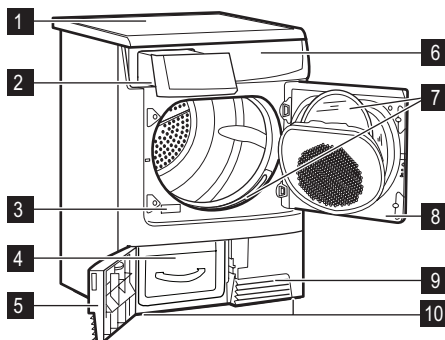

- 1 Plan de travail
- 2 Bac d'eau de condensation
- 3 Plaque signalétique
- 4 Condenseur thermique
- 5 Portillon du condenseur thermique
- 6 Bandeau de commande
- 7 Filtres à peluches
- 8 Porte
- 9 Grille d'aération
- 10 Pieds réglables

Bandeau de commande

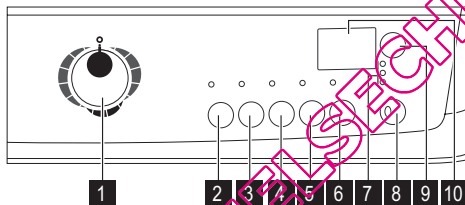

- 1 Sélecteur de programmes et **ARRET**
- 2 Touche **Délicat**
- 3 Touche **Intensif**
- 4 Touche **Anti-Froissage**
- 5 Touche **Alarme**
- 6 Touche **Minuterie**
- 7 Voyant de fonctionnement
 - Voyant **Condenseur** ⇒
 - Voyant **Filtres** filtre ●
 - Voyant **Bac plein** ☕
- 8 Touche **Marche/Arrêt**
- 9 Touche **Départ différé**

10 Écran

Informations affichées

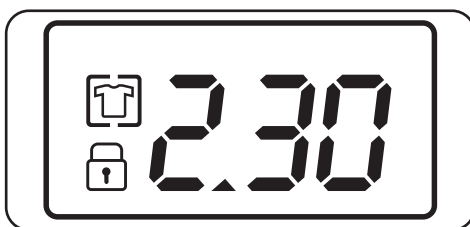

SYMBOLE	DESCRIPTION
2 . 3 0	Temps restant (durée du programme chronométrique, durée du départ différé)
	Sécurité enfants
	Phase anti-froissage
	Erreur, sélection erronée

Avant la première utilisation



















⚠ Avertissement Si l'appareil a été transporté en position inclinée, laissez-le pendant 12 heures en position verticale avant de le brancher, de sorte que l'huile retourne vers le compresseur. Le non-respect de cette consigne pourrait endommager le compresseur.





















Au début du programme de séchage (pendant 3 à 5 mn), l'appareil fera un peu plus de bruit. Ceci est lié au démarrage du compresseur, et c'est le cas pour tous

Afin d'éliminer tout résidu éventuellement généré en cours de production, avant la première utilisation de votre sèche-linge, essuyez le tambour à l'aide d'un chiffon humide ou lancez un cycle court (30 minutes environ) en plaçant quelques chiffons humides dans l'appareil.

les appareils électriques comme les réfrigérateurs, les congélateurs etc.

Tableau des programmes

Programmes	Charge max. (poids à sec)	Fonctions supplémentaires/options	Utilisation/propriétés	Étiquette d'entretien
Coton Très sec	7 kg	tout, sauf Minuterie et Délicat	Séchage complet des textiles épais ou multicouches, par ex. linge en tissu éponge, peignoirs de bain.	 
Coton Sec	7 kg	tout, sauf Minuterie et Délicat	Séchage complet des textiles épais ou multicouches (ex. linge en tissu éponge, peignoirs de bain)	 
Coton Prêt à ranger ¹⁾	7 kg	tout, sauf Minuterie et Délicat	Séchage complet des textiles d'une épaisseur homogène, par ex. linge en tissu éponge, sous-vêtements, tricotés.	 
Coton Légèrement humide	7 kg	toutes sauf Minuterie et Délicat	Pour les textiles fins devant être repassés (par ex. tricotés, chemises en coton).	 
Coton Prêt à repasser ¹⁾	7 kg	toutes sauf Minuterie et Délicat	Pour les textiles fins devant être repassés (par ex. tricotés, chemises en coton).	 
Synthétiques Très sec	3 kg	toutes sauf Minuterie	Séchage complet des textiles épais ou multicouches (par ex. pull-overs, linge de lit, linge de table).	     ²⁾
Synthétiques Prêt à ranger ¹⁾	3 kg	toutes sauf Minuterie	Pour les tissus fins ne nécessitant pas de repassage (par ex. chemises faciles d'entretien, linge de table, vêtements de bébé, chaussettes, lingerie à baleines ou armatures).	   ²⁾ 

Programmes	Charge max. (poids à sec)	Fonctions supplémentaires/options	Utilisation/propriétés	Étiquette d'entretien
Synthétiques Prêt à repasser	3 kg	toutes sauf Minuterie	Pour les textiles fins devant être repassés (par ex. tricotés, chemises synthétiques).	   2)
Textiles mélangés	3 kg	toutes sauf Minuterie et Délicat	Pour le séchage à basse température de textiles en coton et synthétiques.	  
Minuterie	7 kg	Anti-Froissage , Alarme , Minuterie , Départ différé	Pour le séchage d'articles individuels.	  
Jeans	7 kg	tout, sauf Minuterie et Délicat	Pour les vêtements décontractés tels que les jeans, les sweats, etc., avec différentes épaisseurs de tissu (par ex. au niveau du poignet, du col ou des coutures).	  
Facile à repasser 	1 kg	tout, sauf Minuterie et Délicat	Programme spécial doté d'un mécanisme anti-froissage pour le linge facile d'entretien comme les chemises et les chemisiers ; pour limiter l'effort de repassage. Le résultat dépend du type de textile et de sa qualité. Placez le linge dans le sèche-linge immédiatement après l'essorage ; dès qu'il est sec, sortez-le et pendez-le sur des cintres.	  
Bébé 	2 kg	toutes sauf Minuterie et Délicat	Le cycle Bébé est un programme spécial pour les grenouillères à sécher « prêtes à porter ».	  
Laine	1 kg	Alarme , Départ différé	Programme spécial permettant un traitement rapide à l'air chaud de lainages séchés à l'air libre, portés ou laissés dans l'armoire pendant une période prolongée. Cela permet de redresser les fibres de la laine et de l'adoucir. Recommandation : sortez le linge immédiatement après le séchage.	

1) Conformément à la norme CEI 61121

2) Sélectionnez l'option Délicat

Tri et préparation du linge

Tri du linge

- Tri du linge par type de textile :
 - Coton/lin pour les programmes de type COTON .
 - Mélanges et synthétiques pour les programmes du groupe de programmes SYNTHETIQUES .
- Tri du linge par type d'étiquette : Description des étiquettes d'entretien :

<input type="checkbox"/>	Séchage en sèche-linge possible en principe
<input type="checkbox"/>	Séchage à température normale
<input type="checkbox"/>	Séchage à une température réduite (appuyez sur la touche DELICAT)
<input checked="" type="checkbox"/>	Séchage en sèche-linge non autorisé

Important N'introduisez pas dans l'appareil de linge humide n'étant pas désigné sur l'étiquette d'entretien comme pouvant être séché en sèche-linge.

Cet appareil peut être utilisé pour tout le linge dont l'étiquette indique qu'il peut être séché en sèche-linge.

- Ne séchez pas les vêtements neufs de couleur avec du linge de couleur claire. Les textiles pourraient déteindre.
- Ne séchez pas de lainages et la bonneterie à l'aide du programme TRES SEC Ils pourraient rétrécir !
- La laine et les lainages peuvent être séchés avec le programme ENTRETIEN LAINE ;

Préparation du linge

- Pour éviter ue le linge ne soit enchevêtré: fermez les fermetures Eclair, boutonnez les housses de couettes et nouez les cordons ou les rubans (ex. ceintures de tabliers).

- Videz les poches. Enlevez toutes les pièces métalliques (trombones, épingles de sûreté, etc.).
- Retournez sur l'envers les articles doublés (ex. les anoraks avec doublure en coton : la doublure doit être à l'extérieur). Ces tissus sécheront mieux.

Important Ne surchargez pas l'appareil. Conformez-vous au volume de charge max.

Poids du linge

Type de linge	Poids
Peignoir	1 200 g
Serviette de table	100 g
Housse de couette	700 g
Drap	500 g
Taie d'oreiller	200 g
Nappe	250 g
Drap de bain	200 g
Torchon	100 g
Chemise de nuit	200 g
Sous-vêtements féminins	100 g
Chemise de travail homme	600 g
Chemise de travail homme	200 g
Pyjama homme	500 g
Chemisier	100 g
Sous-vêtements homme	100 g

Utilisation quotidienne

Mise sous tension de l'appareil

Placez le sélecteur de programmes sur n'importe quel programme. L'appareil se met sous tension.

Instructions

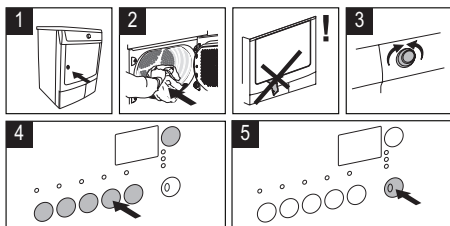

Délicat

Cette fonction diminue les mouvements du linge pendant le cycle de séchage. À la fin du cycle, le linge est plus doux et plus léger. Uniquement pour les programmes synthétiques.

Intensif

Si le linge reste humide après être passé par le programme de séchage standard, vous pouvez augmenter le séchage avec la fonction Intensif.

Anti-Froissage

prolonge la phase d'anti-froissage jusqu'à une durée totale de 90 minutes. Ainsi, le linge ne se tasse pas et ne se froisse pas.

Alarme

confirmation sonore de :

- fin du cycle
- démarrage et fin de la phase anti-froissage
- interruption du cycle
- erreur

Minuterie

après avoir réglé le programme Minuterie. Vous pouvez sélectionner une durée de séchage de 10 minutes à 2 heures par paliers de 10 minutes.

Départ différé

permet de retarder le départ du programme de séchage depuis un minimum de 30 min. jusqu'à un maximum de 20 heures. Appuyez sur la touche Départ différé plusieurs fois de suite jusqu'à ce que le nombre d'heures du départ différé s'affiche.

Sécurité enfants

La sécurité enfants permet d'éviter le départ involontaire d'un programme ou la modification par inadvertance d'un programme en cours. La sécurité enfants verrouille toutes les touches et le sélecteur de programmes. La sécurité enfant peut être activée ou désactivée en appuyant sur les touches Délicat et Intensif en même temps pendant 5 secondes.



L'icône  apparaît sur l'écran pour indiquer que la sécurité enfants est activée.

 Si vous souhaitez modifier les réglages du séchage, vous devez préalablement désactiver la fonction Sécurité enfants.



Il n'est pas possible de désactiver la Sécurité enfants au cours de la dernière phase du séchage.

Modification du programme

Pour changer un programme en cours, vous devez d'abord tourner le sélecteur sur . Sélectionnez ensuite le nouveau programme et appuyez sur la touche Marche/Arrêt.

 Après le départ du programme, il n'est plus possible de modifier le programme directement. Si vous tournez le sélecteur de programmes sur un autre programme lorsque l'appareil est en cours de fonctionnement, les voyants d'affichage de déroulement de programme et les indicateurs d'alarme clignotent. Si vous appuyez sur une touche Options (à l'exception de la touche Alarme),  s'affiche sur le bandeau. Toutefois, le programme de séchage se poursuit normalement (protection du linge).

Fin du cycle de séchage / retrait du linge

Une fois le cycle de séchage terminé, le symbole anti-froissage  clignote en même temps que les voyants :  Filtres et  Bac plein. Si la touche Alarme a été activée, un signal sonore retentit à intervalles répétés pendant environ une minute.

 Les cycles de séchage sont automatiquement suivis d'une phase anti-froissage qui dure environ 30 minutes. Au cours de cette phase, le tambour tourne par intermittence. Ainsi, le linge ne se tasse pas et ne se froisse pas. Le linge peut être retiré à tout instant au cours de la phase anti-froissage. (Il est recommandé de sortir le linge au plus tard vers la fin de la phase anti-froissage pour éviter qu'il ne se froisse.)

- Ouvrez la porte.
- Avant de retirer le linge, retirez les peluches du filtre microfin. Il est conseillé d'enlever les peluches de préférence en s'humectant la main. (Consultez le chapitre « Nettoyage et entretien ».)
- Sortez le linge.
- Tournez le sélecteur de programmes sur **OFF**.

- Fermez la porte.

Après chaque utilisation

- Nettoyez les filtres.
- Videz le bac de récupération de l'eau de condensation.

Nettoyage et entretien

Vidange du bac d'eau de condensation

Videz le bac d'eau de condensation après chaque cycle de séchage.

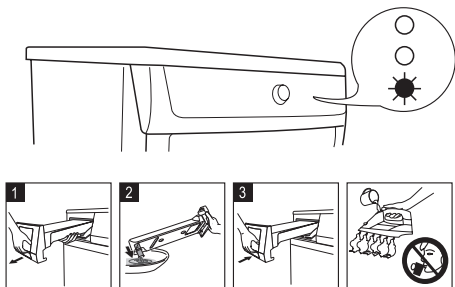

Attention L'eau de condensation n'est pas potable et ne doit pas être utilisée pour la préparation des aliments.

i Si le programme s'est interrompu parce que le bac d'eau était plein : Appuyez sur la touche Marche/Arrêt pour poursuivre le cycle de séchage.

Nettoyage des filtres à peluches

Les filtres retiennent toutes les peluches qui s'accumulent pendant le séchage. Pour assurer un fonctionnement correct du sèche-linge, il est nécessaire de nettoyer les filtres (filtres microfins et fins) après chaque cycle de séchage.

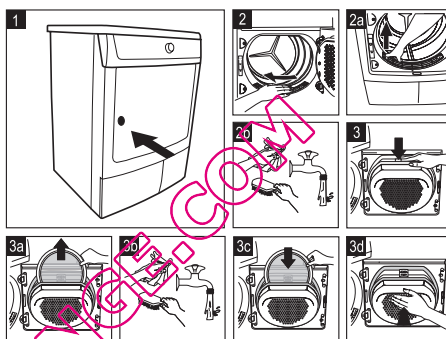
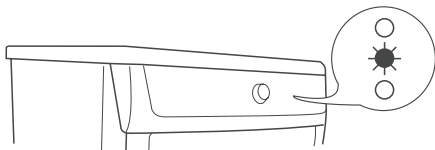

Attention N'utilisez jamais votre sèche-linge sans avoir installé les filtres ou avec des filtres endommagés ou obstrués.

Nettoyage des filtres du condenseur thermique

Si le voyant d'alarme CONDENSEUR s'allume, c'est que les filtres à peluche du condenseur thermique, qui se trouve en bas de l'appareil, doit être nettoyé.

- N'utilisez jamais votre sèche-linge sans les filtres à peluches.
- Des filtres encrassés augmentent la consommation d'énergie (en prolongeant le cycle de séchage) et peuvent endommager la machine.
- Une pompe à chaleur encrassée ne peut être nettoyée que par le biais d'un processus coûteux.
- Enlevez les peluches du condenseur thermique tous les 6 mois environ à l'aide de l'éponge fournie. Pour ce faire, utilisez des gants en caoutchouc.

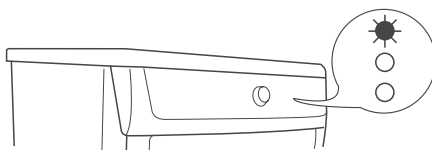

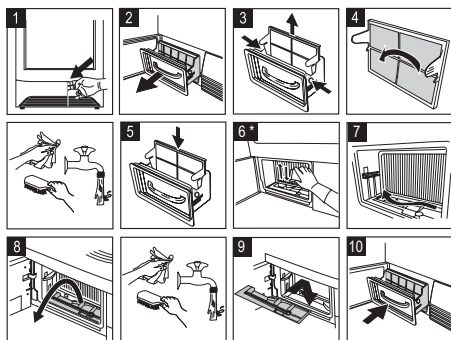

* si nécessaire (environ une fois tous les 6 mois) retirez la peluche du condenseur thermique à l'aide de l'éponge fournie (mettez des gants en caoutchouc)

Nettoyage du tambour

! Attention Attention ! N'utilisez pas de produits abrasifs ou laine d'acier pour nettoyer le tambour.

i Le calcaire contenu dans l'eau ou les résidus de produits de lavage peuvent laisser un dépôt à peine visible à l'intérieur du tambour. Dans ce cas, le détecteur d'humidité ne peut alors plus reconnaître de manière fiable le taux d'humidité, ce qui peut expliquer que lorsque vous sortez le linge, il risque d'être encore relativement humide.

Nettoyez l'intérieur et les nervures du tambour à l'aide d'un détergent doux et d'un chiffon humide.

Nettoyage du bandeau de commande et de la carrosserie

! Attention Attention ! N'utilisez jamais de produits abrasifs ou caustiques.

Utilisez un chiffon humide pour nettoyer la carrosserie et le bandeau de commande.

En cas d'anomalie de fonctionnement

Dépannage

Anomalie ¹⁾	Cause possible	Solution
Le sèche-linge ne démarre pas.	Le sèche-linge n'est pas branché.	Branchez l'appareil sur le secteur. Vérifiez le fusible dans la boîte à fusibles (installation domestique).
	Porte ouverte.	Fermez la porte de chargement
	La touche Marche/Arrêt n'est pas appuyée.	Appuyez sur la touche Marche/Arrêt .
Les résultats de séchage ne sont pas satisfaisants.	Sélection de programme erronée.	Sélectionnez le programme approprié. ²⁾
	Filtres à peluches obstrués.	Nettoyez les filtres à peluches. ³⁾
	Condenseur thermique obstrué.	Nettoyez le condenseur. ³⁾
	Charge max. dépassée.	Respectez le volume de charge max.
	Fentes d'aération recouvertes.	Dégagez les fentes d'aération à la base.
	Présence de résidus à l'intérieur du tambour.	Nettoyez l'intérieur du tambour.
La porte ne ferme pas	Dureté élevée de l'eau.	Réglez la dureté correcte de l'eau ⁴⁾ .
	Filtres non encliquetés.	Installez le filtre fin et/ou encliquez le filtre grossier.
Err (Erreur) s'affiche. ⁵⁾	Tentative de modifier les paramètres après le démarrage du programme.	Mettez le sèche-linge hors tension puis de nouveau sous tension. Réglez les paramètres requis.

Pas d'éclairage du tambour	Le sélecteur de programmes est sur la position ARRET .	Tournez-le sur ECLAIRAGE (si disponible) ou sur un quelconque programme.
	L'ampoule est défectueuse.	Remplacez l'ampoule (reportez-vous au chapitre suivant).
Durée anormalement longue apparaissant dans la fenêtre d'affichage ⁵⁾	La durée restant jusqu'à la fin est calculée sur la base de : type, volume et humidité du linge.	C'est un processus automatique ; l'appareil n'est pas pour autant défectueux.
	Bac d'eau de condensation plein.	Videz le bac d'eau de condensation ³⁾ , appuyez sur la touche Marche/Arrêt .
Cycle de séchage trop court	Volume de linge trop petit/Linge trop sec pour le programme sélectionné.	Sélectionnez un programme chronométrique ou un niveau de séchage supérieur (par ex. TRES SEC).
Cycle de séchage trop long ⁶⁾	Filtres à peluches obstrués.	Nettoyez les filtres à peluches.
	Volume de charge trop élevé.	Respectez le volume de charge max.
	Le linge n'a pas été suffisamment essoré.	Essorez correctement le linge.
	Température ambiante particulièrement élevée - l'appareil n'est pas pour autant défectueux.	Si possible, réduisez la température de la pièce.

- 1) Si un message d'erreur s'affiche (par ex. E51- uniquement pour les sèche-linge avec fenêtre d'affichage) : Mettez le sèche-linge hors tension puis de nouveau sous tension. Réglez le programme. Appuyez sur la touche Marche/Arrêt . Anomalie de fonctionnement ? - Contactez le Service Après-vente et indiquez-lui le code d'erreur.
- 2) Suivez les recommandations - reportez-vous au chapitre *Tableau des programmes*
- 3) Reportez-vous au chapitre *Entretien et nettoyage*
- 4) Reportez-vous au chapitre *Réglages de l'appareil*
- 5) uniquement pour les sèche-linge avec fenêtre d'affichage
- 6) Remarque : Après environ 5 heures, le cycle de séchage s'arrête automatiquement (reportez-vous au chapitre *Cycle de séchage complet*).

Caractéristiques techniques



Dimensions (mm)	Largeur / Hauteur / Profondeur	85 x 60 x 58 cm
Profondeur max. (avec le hublot ouvert)		1090 mm
Largeur max. (avec le hublot ouvert)		950 mm
Branchement électrique	Tension	230 V
	Fréquence	50 Hz
	Fusible	6 A
	Puissance totale	1050 W
Capacité du tambour		108 l

Poids de l'appareil		52 kg
Linge : poids max.		7 kg
Type d'utilisation		Domestique
Température ambiante	Min.	5 °C
	Max.	35 °C
Consommation énergétique ¹⁾	kWh/cycle	2,04 kWh
Consommation énergétique annuelle ²⁾		251 kWh
Classe d'efficacité énergétique		A+
Consommation électrique	Mode « Veille »	0,68 W
	Mode « Arrêt »	0,68 W

1) Conformément à la norme EN 61121. 7 kg de coton, essoré à 1 000 tr/min.

2) Consommation énergétique annuelle en kWh basée sur 160 cycles de séchage du programme standard pour le coton, avec une charge complète ou partielle, et la consommation des modes basse consommation. La consommation énergétique réelle par cycle dépendra de l'utilisation de l'appareil (NORME (EU) No 392/2012).

Réglages de l'appareil

Réglage	Opérations à effectuer
ALARME toujours désactivée	<ol style="list-style-type: none"> Placez le sélecteur de programmes sur n'importe quel programme. Appuyez en même temps sur les touches INTENSIF et ANTI-FROISSAGE en les maintenant pendant environ 5 secondes. Le signal sonore est désactivé par défaut.
<p>Dureté eau</p> <p><i>L'eau, selon les zones géographiques, contient en quantité variable des sels calcaires et minéraux qui changent la valeur de la conductivité.</i></p> <p><i>Des variations importantes de la conductivité, par rapport aux valeurs affichées en usine, pourraient légèrement influencer l'humidité résiduelle à la fin du séchage. Votre sèche-linge permet de régler la sensibilité du capteur conductimétrique en fonction de la valeur de la conductivité de l'eau.</i></p>	<ol style="list-style-type: none"> Placez le sélecteur de programmes sur n'importe quel programme. Appuyez en même temps sur les touches ANTI-FROISSAGE et Marche/Arrêt en les maintenant pendant environ 5 secondes. Le réglage actuel s'affiche : <ul style="list-style-type: none">  faible conductivité <300 micro S/cm  conductivité moyenne 300-600 micro S/cm  conductivité élevée >600 micro S/cm Appuyez sur la touche Marche/Arrêt plusieurs fois jusqu'à ce que vous obteniez le niveau de votre choix. Pour mémoriser le réglage, appuyez en même temps sur les touches ANTI-FROISSAGE et Marche/Arrêt ou tournez le sélecteur sur la position Arrêt O

Conseils pour les organismes d'essai

Paramètres pouvant être contrôlés par les organismes d'essai :

- Consommation d'énergie (corrigée en fonction de l'humidité résiduelle) pendant un cycle Coton prêt à ranger avec charge nominale.
- Consommation d'énergie (corrigée en fonction de l'humidité résiduelle) pendant un cycle Coton prêt à ranger avec demi-charge.
- Humidité finale (pendant un cycle Coton prêt à ranger, Coton prêt à repasser et Entretien facile prêt à ranger)

- Efficacité de condensation (corrigée en fonction de l'humidité résiduelle) pendant un cycle Coton prêt à ranger avec charge nominale et demi-charge
- Tous les cycles doivent être contrôlés en conformité avec la norme EN 61121 (sèche-linge à tambour pour usage domestique – Méthodes de mesure des performances).

QUELSECHELINGE.COM



www.electrolux.com/shop



QUELSECHELINGE.COM