

SECHOIR A TAMBOUR AVEC CONDENSATEUR

MANUEL D'EMPLOI

HD80-01-F



Haier

Table DE MATIERES

CONSTITUANT

AVANT UTILISATION

CONSTITUANT	3
PREPARATION	4
SECURITE INSTRUCTIONS	5
INSTALLATION	6
PUPITRE COMMANDE	7

UTILISATION DU DISPOSITIF

SELECTION PROGRAMMABLE	9
CONSOMMATION & PARAMETRES TECHNIQUES	10
METHODE SECHAGE	11

MAINTENANCE

NETTOYAGE & SOINS	15
CODES DEMONTRATION & DEPANNAGE	17
DIAGRAMME DU CIRCUIT ELECTRIQUE	18

MERCI D'AVOIR CHOISI LE PRODUIT HAIER

Veillez lire attentivement ces instructions avant d'utiliser ce dispositif. Ces instructions comprennent bien les informations importantes qui vous permettent de mieux utiliser ce dispositif en vue d'assurer l'installation sûre et propre, l'utilisation et la maintenance.

Garder ce manuel au lieu approprié pour que vous puissiez s'y référer afin de mieux utiliser ce dispositif en sécurité et propreté.

Si vous voulez vendre ce dispositif, le donner à d'autres personnes ou bien le réserver derrière vous après votre déménagement, il faut être sûr que vous leur donnez également ce manuel, pour que le nouveau propriétaire puisse connaître ce dispositif et toutes les alarmes de sécurité.

Légende



Oui



Non



Optionnel



Pour votre sécurité, il faut suivre strictement toutes les indications avec "alarme" dans ce manuel.

Traitement



Il ne faut pas traiter les appareils électriques en tant que gaspillage municipal non classé. Utiliser les facilités de collection séparées. Contacter votre gouvernement local pour avoir des informations concernant le système de collection utilisable. Si les appareils électriques sont enterrés ou jetés, il est possible que les substances risquées polluent les eaux souterraines, entrent dans la chaîne d'aliments et influencent votre santé. Au cas où l'on remplace les anciens équipements avec les nouveaux, le retraiter est légalement obligé à ramener les anciens appareils pour un traitement au moins graduit.

ACCESSOIRES

Contrôler les accessoires et documents en fonction de cette liste :

1x Manuel d'emploi



1x Drain

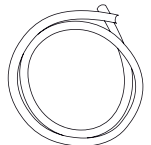

1x Certificat de qualité (optionnel)



PREPARER LE SECHOIR A TAMBOUR

Enlever toutes les matières de conditionnement afin de prévenir l'instabilité, y compris la base de polystyrène.



DESCRIPTION

Pu tre de commande

Porte de tambour du séchoir

Cylindre de collection d'eau

Porte de service pour condensateur

Sortie de drainage

Plaque de support

Ligne d'alimentation électrique

Cheville

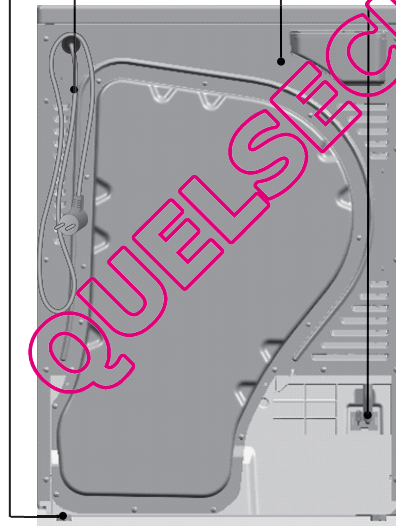

Il est possible que ce diagramme est légèrement différent par rapport au séchoir à tambour que vous avez acheté, imputable à l'évolution technique.

AVANT LA PREMIERE UTILISATION DU DISPOSITIF

Application

- ...Il faut être sûr que ce dispositif est installé et mise à la terre par une personne qualifiée en fonction du code local, afin de prévenir le choc occasionnel et d'assurer la stabilité. Durant l'opération.
- ...Installer convenablement ce séchoir à tambour en fonction des instructions d'installation avant l'utilisation.
- ...Garder les aires à l'entour hors accumulation du coton, poussières et saletés.
- ...Utiliser une prise d'alimentation électrique mise à la terre séparée.
- ...Il faut être sûr que ce système électrique répond aux exigences d'installation de ce manuel.
- ...Eviter le choc électrique ou bien l'incendie occasionnelle.

Non application

- ...Installer ou mettre en dépôt ce dispositif en plein air ou lieu humide ou bien l'aire où il est possiblement pollué par fuite d'eau comme au dessous ou près du bassin. Au cas de la fuite d'eau, il faut sécher naturellement ce dispositif.
- ...Continuer à opérer ce séchoir à tambour au cas où des pièces sont perdues ou endommagées.
- ...Mettre en dépôt ou utiliser l'essence ou d'autres vapeurs ou liquides inflammables à l'entour du dispositif.
- ...Utiliser une prise d'adaptation ou bien une corde d'extension.
- ...Connecter ce dispositif avec l'approvisionnement électrique jusqu'au moment où l'installation est terminée.
- ...Réparer ou remplacer aucune pièce des appareils électriques ou chercher à réparer les pièces sauf les recommandations listées dans les instructions d'utilisation et de maintenance ou bien dans un manuel d'utilisation-réparation publié que vous pouvez comprendre et avoir techniques pour les appliquer.

DURANT L'UTILISATION QUOTIDIENNE DU DISPOSITIF

Application

- ... Pour ne pas se blesser, il faut attendre jusqu'au moment où le séchoir à tambour est complètement arrêté. Il est interdit de toucher le séchoir à tambour lorsque le cylindre tourne encore.
- ...Nettoyer le tamis de coton avant et après chaque travail.
- ...Enlever la porte du séchoir à tambour afin de prévenir la rotation accidentale avant que le dispositif est mis hors service.
- ...Enlever tous les obstacles du dispositif avant la maintenance ou la préparation. Tenir la prise et pas le câble électrique lors de l'enlèvement de l'alimentation électrique.
- ...Laver les objets qui ont été pollués par les substances comme huile de cuisine, acétone, alcool ; pétrole, kérosène, détachant, térebenthine et cire dans l'eau chaude avec une certaine quantité de détergent avant d'être séché à tambour.
- ...Il faut être sûr que le dispositif ne soit pas manipulé par personnes qui ont des limites physiques ou bien mentales, ou bien qui n'ont pas d'expériences ou de savoir sans supervision ou instruction par un responsable pour leur sécurité.
- ...Surveiller les enfants de ne pas jouer avec ce dispositif.

Non application

- ...S'asseoir en haut du séchoir à tambour.
- ...Endommager avec contrôle.
- ...Sécher les objets non lavés dans un séchoir à tambour.
- ...Sécher les objets comme caoutchouc mousse, chapeaux de douche, textiles imperméable, les articles en caoutchouc, vêtements ou bien oreillers remplis de coussin en caoutchouc mousse.
- ...Sécher les objets qui ont été préalablement nettoyés, lavés, absorbés, ou touchés de l'essence, de la cire, etc. Il est interdit de mettre en dépôt ces objets pollués avec l'essence, solvant de nettoyage, essence, cire, etc. à l'entour du séchoir à tambour. Ces substances donnent la vapeur qui pourrait brûler ou exploser.
- ... Utiliser la chaleur pour sécher les objets qui contiennent le plastique, la mousse, le caoutchouc ou matières similaires ou bien objets qui contiennent les plumes.
- ... Arrêter le séchoir à tambour avant la fin du cycle de séchage, sauf que tous les objets puissent être rapidement enlevés et que la chaleur est disparue.

INSTRUCTIONS FONDAMENTALES:

Afin que le séchoir à tambour soit normalement manipulé, il faut porter l'attention aux instructions suivantes :

- Le séchoir à tambour doit être horizontale lors de l'installation. Son bas est équipé d'un pied réglable. Ajuster ces 4 pieds pour niveler le dispositif avant l'opération.
- Vérifier si les endommages ont lieu au cours du transport. Il ne faut pas utiliser un séchoir à tambour endommagé. Si le dispositif est endommagé, contacter votre fournisseur.
- Le séchoir à tambour doit être distant par rapport aux substances inflammables.
- L'environnement à l'entour doit être sec et ventilé.
- Pour que le séchoir à tambour puisse avoir une meilleure performance, la température ambiante ne doit pas être inférieure à 10 °C et supérieure à 35 °C.

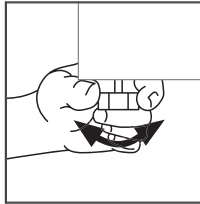

Commutateur de drainage

Durant le séchage des vêtements, l'eau condensée sera collectionnée automatiquement dans le réservoir de collection d'eau en interne du séchoir à tambour. Il est nécessaire de drainer l'eau du cylindre après chaque cycle de séchage. Si votre séchoir à tambour est proche d'un drain, vous pouvez drainer l'eau condensée directement dans le drain afin d'éviter le vidage du cylindre chaque fois.

La méthode à connecter le drain est comme suit :

1. Remorquer le drain à partir du joint.
2. Insérer le drain dans la prise de pièce.
3. Sortir l'accessoire du drain.
4. Fixer le drain à la place du joint.

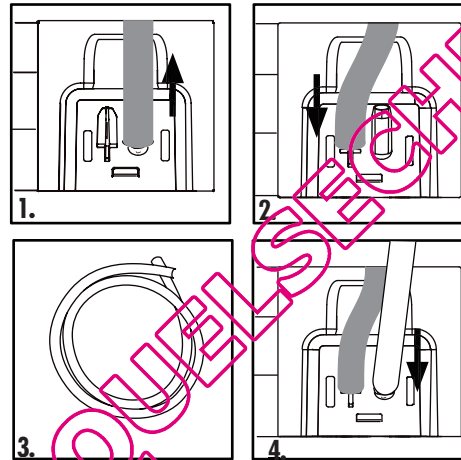

Note : la sortie du draine ne devrait pas être supérieur au sol de 1.0m.

Connexion avec l'alimentation électrique

Avant de connecter l'alimentation électrique, vérifier:

- La prise est appropriée pour l'alimentation électrique max. du séchoir à tambour (pour la sécurité, les fusibles dans le circuit d'alimentation électrique devraient être nominaux pour ne dépasser pas 15A).
- Le voltage doit répondre aux exigences .
- La sortie d'alimentation électrique doit être capable pour recevoir la prise du séchoir à tambour.
- Connecter le dispositif à la sortie de prise de mise à la terre.

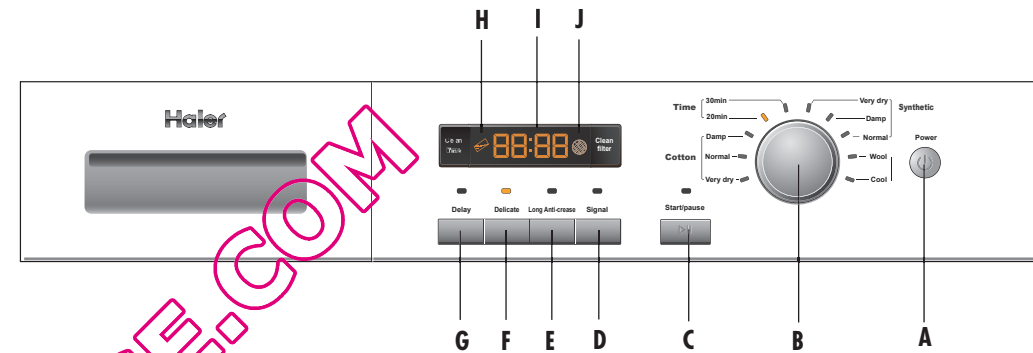
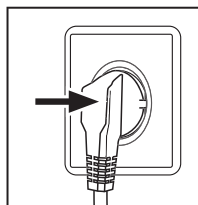

- A Bouton d'alimentation électrique
- B Poignée de programme
- C Bouton de démarrage/pause
- D Bouton de signal

- E Bouton anti-croissance
- F Bouton délicat
- G Bouton de retard
- H Affichage de maintenance

- I Affichage
- J Affichage de maintenances

FONCTIONS OPERATIONNELLES

- | | | |
|----------|------------------------------------|---|
| A | → Bouton d'alimentation électrique | – Presser le bouton pour démarrer ou arrêter le séchoir à tambour. |
| B | → Poignée de programme | – Tourner ce bouton pour choisir le programme de séchage désiré. Ce type de séchoir à tambour possède 11 options de programme. Pour description de programme spécifique, se référer au mode de programme à la page 9. Lorsque le programme de séchage a été choisi, l'indicateur relevant s'allume. |
| C | → Bouton de démarrage/pause | – Presser ce bouton pour démarrer le séchoir à tambour. Presser ce bouton encore une fois durant l'opération du séchoir à tambour. L'indicateur s'allume et l'écran commence à démontrer ; le séchoir à tambour sera arrêté. Presser le bouton encore une fois et le programme va continuer. |
| D | → Bouton de signal | – Lorsque le cycle de séchage est terminé, un signal acoustique avec intermittence sonnera. Toucher ce bouton pour supprimer le son du ronfleur. |
| E | → Bouton anti-croissance | – Si une fonction additionnelle est sélectionnée, la phase anti-croissance pour la fin du cycle de séchage est prolongée de 60 minutes. Les vêtements pourraient être enlevés au tout moment durant la phase anti-croissance. |
| F | → Bouton délicat | – Durant un programme, la température de séchage et l'alimentation électrique seront diminuées, le temps de séchage augmentera afin de donner plus de soins aux vêtements délicats. |

FONCTIONS OPERATIONNELLES

G	→ Bouton de retard	– Presser ce bouton répétitivement avant le démarrage du programme afin de saisir le temps que vous voulez le dispositif à terminer. Vous pouvez retarder une ou 19 heures avec un intervalle d'une heure. Une fois passé 19 heures, le temps de retard sera fermé. Après la configuration du retard, presser le bouton de démarrage/pause pour démarrer le compte à rebours (l'indicateur se clignote).
H	→ Affichage de maintenance	– Nettoyer le réservoir Important : après le cycle de drainage, on draine l'eau condensée du réservoir (voir la section 'nettoyage et soins' à la page 15).
I	→ Affichage	– L'écran affiche le temps du programme résiduel, le temps de retard et d'autres informations concernées. Note: le temps résiduel pour démarrer un programme est le temps par défaut du programme. Durant l'opération, avec la variation de facteurs comme la teneur en eau, le temps résiduel actuel sera ajusté automatiquement jusqu'au moment où le résultat de séchage préconfiguré est réalisé et le programme est terminé.
J	→ Affichage de maintenance	– Filtre de nettoyage Important: après chaque cycle de séchage, nettoyer le filtre (voir la section "nettoyage et soins" à la page 15).
D+E	→ Bouton combine pour fonction de verrouillage des enfants	– On presse le bouton anti-croissance et le bouton délicat pour 3 secondes après avoir démarré un programme, ce bouton de verrouillage sera activé. L'afficheur montre le temps du programme résiduel et effectuer le verrouillage alternativement. Afin de supprimer le verrouillage du bouton, toucher les 2 boutons encore une fois pendant 3 secondes. Caution : quand le programme prend la fin ou l'alimentation électrique est coupée durant un programme, la fonction de verrouillage des enfants sera relâchée.

MODES DE PROGRAMME

	PROGRAMME	DEGRE DE SECHAGE	VETEMENTS RECOMMANDES	CHARGE MAX
Coton / lin	1 → Très sec ^{*)}	Extra sec	Produits, drapes et pyjama en coton lourd	8 kg
	2 → Normal ^{*)}	Prêt à porter	Produits, drapes et vestes en coton	8 kg
	3 → Humide	Humide	Produits en coton ordinaire	8 kg
Synthétiques	4 → Très sec	Extra sec	Produits en matières synthétiques lourdes	4 kg
	5 → Normal	Prêt à porter	Produits en matières synthétiques ordinaires	4 kg
	6 → Humide	Prêt à repasser par fer	Produits en matières synthétiques ordinaires	4 kg
Minuteur	7 → 30 min	Minuteur 30 min.	Produits lourds, qui nécessite un séchage supplémentaire	8 kg
	8 → 20 min.	Minuteur 20 min	Produits lourds, qui nécessite un séchage supplémentaire	8 kg
Spécial	9 → Laine	Prêt à porter	Produits en matières synthétiques ordinaires	1 kg
	10 → Frais	Fraîcheur/aération		8 kg

^{*)} EN 61121 Configuration du programme de test

TABLE DE CONSOMMATION

Le temps du cycle de séchage ne peut jouer qu'un rôle indicatif. Le temps actuel peut être varié imputable aux circonstances locales différentes.

	PROGRAMME	CHARGE	CONSOMMATION D'ENERGIE	TEMPS DE SECHAGE
Coton / lin	1 → Très sec	8 k g		
	2 → Normal*	8 k g		
	3 → Humide	8 k g		
Synthétiques	4 → Très sec	4 k g		
	5 → Normal	4 k g		
	6 → Humide	4 k g		
Minuteur	7 → 30 min	8 k g		
	8 → 20 min	8 k g		
Spécial	9 → Laine	1 k g		
	10 → Frais	8 k g		

*) EN 61121 Configuration du programme de test

PARAMETRES TECHNIQUES

	HD80-01
Source électrique	220 - 240 V / 50 Hz
Max. courant de service (A)	11
Charge nominale (kg)	8
Programme de séchage	10
Max. puissance (W)	2650
Puissance de chauffage pour séchage (W)	2500
Dimensions (HxDxW mm)	845x640x595
Poids net (kg)	43
Niveau imperméable	IPX4

IL FAUT NOTER QUE

Le séchoir à tambour ne sert qu'à l'usage domestique. N'utilisez pas le séchoir pour d'autres objectifs non désignés. Suivre les instructions données sur le libellé de chaque vêtement et sécher uniquement des vêtements à sécher par machine.



PREPARATION

- Avant l'utilisation, sortir les saletés à l'intérieur du cylindre du séchoir à tambour avec un chiffon humide.
- Nettoyer les rebords sur l'écran du filtre afin de rendre le séchage plus efficace.

ALIMENTATION ELECTRIQUES

Connecter le séchoir à tambour avec l'alimentation électrique (de 220V jusqu'à 240V~/50Hz).

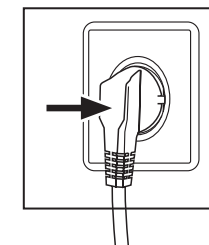

AVANT LA MISE EN TENSION

Avant la mise en tension du séchoir à tambour, il faut contrôler :

- Si le voltage d'alimentation est conforme aux valeurs indiquées sur la plaque.
- Si la prise d'alimentation est en mesure de supporter la charge électrique max. effectuée sur le séchoir à tambour.
- Si le récipient d'alimentation est conforme à la prise du séchoir à tambour. Sinon, remplacer la ligne électrique ou bien la prise pour qu'elles soient conformes mutuellement. Le remplacement de la ligne électrique doit être effectuée avec professionnel qualifié ou bien un agent d'un service autorisé.

ALARME

Il est interdit de sécher la soie, le velours et d'autres produits délicats afin d'éviter les dommages de vêtements.



PREPARER LES VETEMENTS

- ↳ Vérifier si les vêtements à sécher sont convenables à sécher dans un séchoir à tambour.
- ↳ Le séchoir à tambour ne sèche que les vêtements qui ont été séchés un peu. Il est interdit de mettre les vêtements trop humides dans un séchoir à tambour.
- ↳ Sortir les clés, les coins de poches, enlever les objets décoratifs légers, adaptatifs et durs (ex : broches) et enlever les produits décoratifs qui ne peuvent pas être séchés.
- ↳ Fermer le zip et crochet et assurer que les boutons sont confectionnés solidairement et placer les petits objets comme chaussettes, ceinture, brassières, etc. dans un sac en filet.
- ↳ Etendre les grosses pièces de produits comme drapes, couvertures, etc.

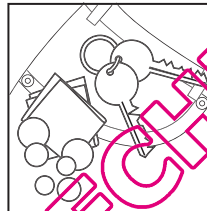
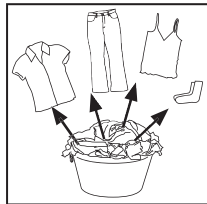

CHARGER LE SECHOIR A TAMBOUR

- ↳ Les vêtements devraient être tournés autant que possible afin d'économiser l'énergie.
- ↳ Il faut être sûr que les vêtements à sécher sont convenables à être séchés dans un séchoir à tambour. Vous pouvez trouver les informations sur la libellés de vêtements.
- ↳ Placer les vêtements complètement dans la tambour après secouer les vêtements.
- ↳ Il faut être sûr de ne pas trop charger le séchoir à tambour.
- ↳ Il faut utiliser les produits d'émollients ou similaires comme spécifiés aux instructions.

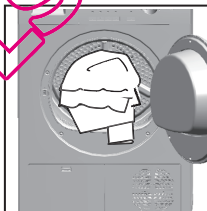

CONNECTION AVEC LA SOURCE ELECTRIQUE

Presser la clé, le séchoir sera rendu énergétique automatiquement.

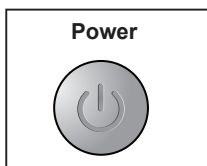

SELECTIONNER LE PROGRAMME

Pour obtenir le meilleur résultat de séchage, il faut choisir un programme de séchage convenable en fonction du type de vêtement. Veuillez tourner le bouton rotatif pour sélectionner un bon programme.



FONCTION DE SELECTION

Conformément aux vos exigences, on sélectionne la fonction additionnelle :

- ↳ Retard de démarrage
- ↳ Délicat
- ↳ Anti-croissance
- ↳ Fermeture de signaux

SECHAGE

Presser le bouton de démarrage/pause ; Le séchoir à tambour commencera à opérer en fonction du programme de pré-configuration. Le séchoir à tambour doit arrêter l'opération automatiquement quand le cycle de séchage se termine. Le signal de "fin" sera apparu sur l'écran. Ouvrir la porte du séchoir à tambour et sortir les vêtements. Si les vêtements ne sont pas sortis, le séchoir à tambour commence à démarrer la protection anti-croissance automatiquement. Durant le cycle de protection anti-croissance, le cylindre du séchoir à tambour sera fonctionnel à l'intervalle afin de garder vos vêtements relâchés.



Start/pause



FERMER LE SECHOIR A TAMBOUR



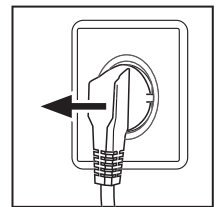

























Presser le bouton d'alimentation électrique pour couper l'alimentation électrique et débrancher le séchoir à tambour de la prise murale.



TRUCS POUR ECONOMISER L'ENERGIE

1. Tourner les vêtements autant secs possibles dans le séchoir à tambour de lavage avant de les mettre dans un séchoir à tambour.
2. Éviter la surcharge dans un séchoir à tambour.
3. Secouer les vêtements et les rendre relâchés avant de les charger dans un séchoir à tambour.
4. Nettoyer le cylindre régulièrement avec un chiffon humide, surtout les pièces en acier inoxydable aux tranchants.
5. Choisir un programme de séchage propre. Il faut être sûr que les vêtements ne soient pas séchés plus long temps que nécessaire.
6. Nettoyer l'écran du filtre après le cycle de séchage.
7. Nettoyer le condensateur une fois tous les mois.

TABLE DE SOINS

 Matières résistantes	 Blanchir dans l'eau froide	 Lavage à sec interdit
 Produits délicats	 Ne pas blanchir	 Lavage en plat
  Lavable à 95 °C	 Repasser avec fer à 200 °C	 suspendre pour sécher
  Lavable à 60 °C	 Repasser avec fer à 150 °C	 Sécher sur cintre
  Lavable à 40 °C	 Repasser avec fer à 100 °C	 Séchage rotatif, avec chaleur normale
  Lavable à 30 °C	 Repassage avec fer interdit	 Séchage rotatif, avec chaleur réduite
 Lavage à la main	 Lavage à sec avec solvant	 Non séchage rotatif
 Uniquement lavage à sec	 Lavage à sec avec perchloride	
 Laine et cuir	 Lavage à sec avec aviation fuel	

REFERENCE DE CHARGE

Drape (simple)	Coton	Approximatif de 800 g
Vêtement avec plusieurs tissus	/	Approximatif de 800 g
Jacket	Coton	Approximatif de 800 g
Jeans	/	Approximatif de 800 g
Au total	Coton	Approximatif de 950 g
Pyjama pour femmes	/	Approximatif de 200 g
Veste	/	Approximatif de 300 g
Chaussettes	Produits mélangés	Approximatif de 50 g
T-Shirts	Coton	Approximatif de 300 g
Sousvêtement	Produits mélangés	Approximatif de 70 g

NETTOYER LE SECHOIR A TAMBOUR

Utiliser un chiffon humide pour nettoyer le corps du séchoir à tambour et le pupitre de commande. Il faut retenir de ne pas utiliser le solvant organique ou corrosif afin d'éviter les endommages du dispositif.

NETTOYER L'ECRAN DE FILTRE

Pour assurer un bon effet de ventilateur durant le séchage, l'écran de filtre doit être nettoyé après que le programme de séchage se termine.

1. Ouvrir la porte.
2. Enlever l'écran de filtre du séchoir à tambour.
3. Ouvrir l'écran de filtre.
4. Nettoyer l'écran de filtre avec un humide chiffon. Après le nettoyage, on met l'écran de filtre au lieu original.

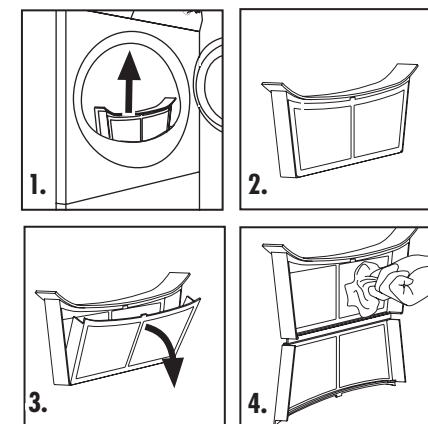

VIDER L'EAU COLLECTONNEE AU RESERVOIR

Durant l'opération, la vapeur est condensée en eau, et collectionnée au réservoir de collection d'eau. Vider le réservoir de collection d'eau après que le programme se termine.

1. Tirer le levier et pousser le réservoir pour le déplacer. Garder le réservoir au sens transversal afin de prévenir l'eau débordée.
2. Après l'élimination de l'eau, on remet le réservoir au lieu.

Nota : il ne faut pas utiliser l'eau pour la vie ou bien l'usage des aliments.

Si le réservoir n'est pas complètement vidé, le séchoir à tambour va envoyer une alarme chaque fois quand le réservoir est rempli. Dans ce cas là, l'indicateur s'allume et le séchoir à tambour se trouve à pause. Il ne sera pas démarré jusqu'au moment où le réservoir est vidé et remis au lieu original.

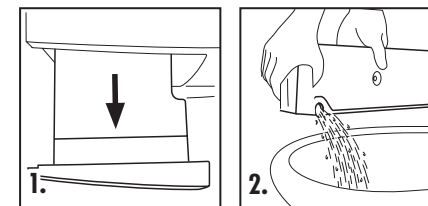

NETTOYER LE TAMBOUR

Après avoir opéré le séchoir à tambour pendant un certain moment, les agents ou bien calcium contenus dans l'eau formeront une couche invisible à l'intérieur du tambour. L'intérieur du tambour, surtout les pièces en acier inoxydable aux tranchants doit être nettoyé régulièrement avec un chiffon humide.

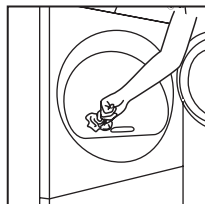
**NETTOYER LE CONDENSATEUR**

Le condensateur doit être nettoyé chaque mois. Débrancher la prise de la source électrique et déplacer la prise avant le nettoyage :

1. Débloquer le couvercle de maintenance et l'ouvrir.
2. Tourner les 2 leviers de verrouillage envers chaque côté, pousser le levier/refroidisseur d'air.
3. Nettoyer le levier/refroidisseur d'air et laisser sortir toute l'eau et puis nettoyer le joint d'étanchéité.
4. Insérer de nouveau le levier/refroidisseur d'air et le levier ci-dessous, dévisser les 2 leviers de verrouillage et fermer le couvercle de maintenance jusqu'au moment où ils sont verrouillés aux positions réelles.

Nota : il ne faut pas utiliser un outil tranchant pour nettoyer l'échangeur thermique, sinon, il est possible d'endommager la performance du joint d'étanchéité.

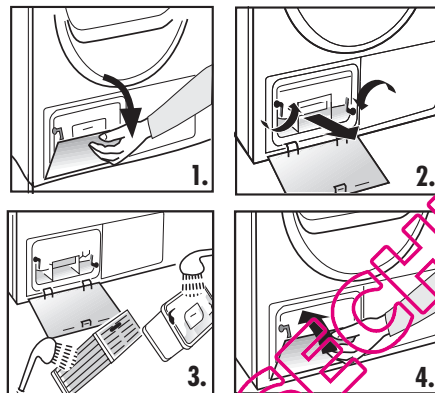
**CODES DE L'ECRAN**

CODES	CAUSES	SOLUTIONS
F2	→ Erreur de la pompe à drainage.	→ Contacter le centre de service.
F3	→ Le capteur du terminal est en circuit ouvert ou bien court-circuit.	→ Contacter le centre de service.
F4	→ La température de vêtements au tambour ne change pas.	→ Contacter le centre de service.

DEPANNAGE

Les circonstances ci-dessous ne constituent pas problème. Il ne faut pas contacter le centre de service jusqu'au moment où le problème a été confirmé.

PROBLEME	CAUSES	SOLUTIONS
Le séchoir à tambour ne peut pas être opéré ;	<ul style="list-style-type: none"> → Mauvaise connexion avec l'alimentation électrique. → Echec de la source électrique. → Le programme de séchage n'est pas configuré. → Le dispositif n'est pas commuté. → Le réservoir d'eau collectionnée est plein. → La porte du séchoir à tambour n'est pas complètement fermée. 	<ul style="list-style-type: none"> → Vérifier la connexion avec la source électrique. → Vérifier l'alimentation électrique. → Il faut être sûr que le programme de séchage a été configuré. → Il faut être sûr que le dispositif est commuté. → Vider le réservoir à l'eau collectionnée. Fermer proprement la porte du séchoir à tambour.
Le séchoir à tambour ne peut pas être opéré et l'écran montre la fin.	<ul style="list-style-type: none"> → Les vêtements sont arrivés dans les conditions définies par la configuration du programme. → Il n'y a pas de vêtements au tambour. 	<ul style="list-style-type: none"> → Vérifier si votre configuration du programme est convenable. → Vérifier si les vêtements existent dans le tambour.
Le temps dséchage est trop long et le résultat n'est pas satisfaisant.	<ul style="list-style-type: none"> → La configuration du programme n'est pas correcte. → L'écran de filtre n'est pas bien nettoyé. → Le condensateur est bloqué. → Le séchoir à tambour est surchargé. → Les vêtements sont trop humides. → Le duct à vent est bloqué. 	<ul style="list-style-type: none"> → Il faut être sûr que le programme est configuré correctement. → Nettoyer l'écran de filtre. → Nettoyer le condensateur. → Réduire la quantité de vêtements dans le tambour. → Tourner les vêtements avant le séchage. → Contrôle le duct à air et le déverrouiller.
Le temps résiduel montré à l'écran est arrêté ou bien sauté	<p>Le temps résiduel sera ajusté et corrigé continuellement et automatiquement sur la base des facteurs suivants :</p> <ul style="list-style-type: none"> → Type de vêtements. → Quantité de charge. → Le degré de rotation des vêtements secs. → Température ambiante. 	<p>L'ajustement automatique est une opération normale.</p>

DIAGRAMME DU CIRCUIT ELECTRIQUE

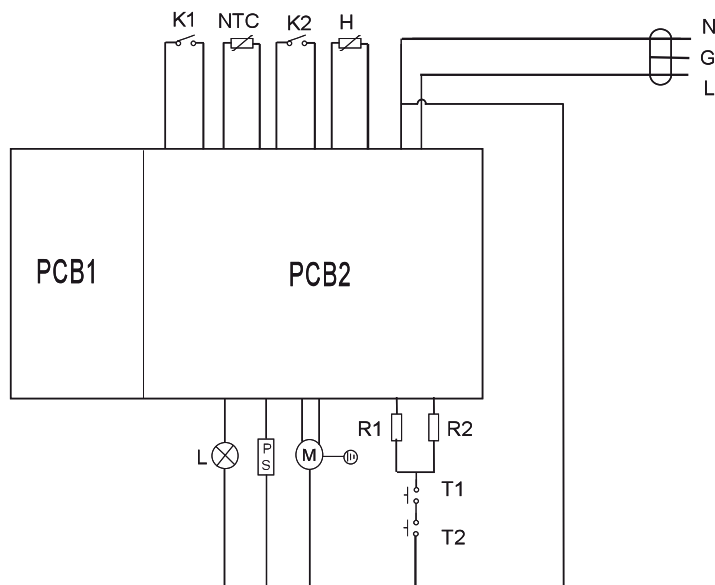

R1: chauffage 1
R2: Chauffage 2
L: Lampe
PCB1, PCB2: Plaque du circuit imprimé

T1: Thermostat
T2: Thermostat
NTC: Capteur à Température
PS: Pompe à Drainage

K1: Commutateur à porte
K2: Commutateur à niveau d'eau
H: Capteur à Humidité
M: Moteur

Détails de sécurité pour prise BS (Pour l'usage U.K.)

Cet appareil doit être mis à la terre. Si les couleurs de lignes dans le conducteur principal de cet appareil ne correspondent pas avec les marques colorées, destinées à identifier les terminaux dans votre prise, il faut se procéder comme suit : les lignes verte et jaune doivent être connectées avec le terminal marqué E sur la prise ou bien par le symbole de mise à la terre ⊕ ou colorés de couleur verte ou verte et jaune. La ligne marquée en bleu doit être connectée avec le terminal marqué avec la lettre N ou colorée noire. La ligne colorée de brun doit être connectée avec le terminal marqué avec la lettre L ou coloré rouge. Si un 13 amp (BS 1363) prise est utilisé, il faut adapter une fusible de 13 amp BS 1362.

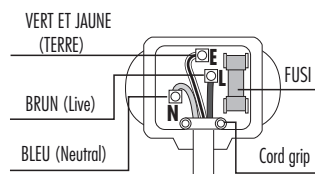

Haier

Haier Europe Trading S.r.l.
 Via De Cristoforis 12
 21100 Varese - Italy

Tel + 39 0332 24511
 Fax +39 0332 245146
 E-mail het.srl@haiereurope.com