

# Notice d'utilisation et installation

SÈCHE-LINGE

F

Français, 1

GB

English, 15

F

TCL831XB

## Table des Matières

### Informations Importantes, 2-3

#### Installation, 4

Instructions d'inversion de la porte  
Où installer votre sèche-linge  
Ventilation  
Vidange de l'eau  
Connexions électrique  
Avant de commencer à utiliser votre sèche-linge

#### Description du sèche-linge, 5

Pour ouvrir la porte  
Caractéristiques  
Panneau de commandes

#### Démarrage et programmes, 6-8

Choisir un programme  
Tableau des programmes  
Les commandes

#### Linge, 9-10

Trier votre linge  
Étiquettes d'entretien  
Vêtements spéciaux  
Temps de séchage

#### Avertissements et Suggestions, 11

Sécurité générale  
Élimination  
Économiser de l'énergie et respecter l'environnement

#### Entretien et Nettoyage, 12

Éteindre l'électricité  
Nettoyer le filtre après chaque cycle  
Videz le réservoir d'eau après chaque cycle  
Vérifier le tambour après chaque cycle  
Nettoyage du groupe condenseur  
Nettoyer le sèche-linge

#### Que faire en cas de panne, 13

#### Service Après-vente, 14

Pièces de rechange

! Conservez cette notice d'utilisation et d'installation à portée de main de manière à pouvoir vous y référer si nécessaire. Emmenez-la avec vous si vous déménagez, et, si vous vendez cet appareil ou que vous le donnez à un tiers, faites en sorte que cette notice accompagne le sèche-linge de manière à ce que le nouveau propriétaire soit informé des avertissements et suggestions concernant le fonctionnement de ce sèche-linge.

! Lisez attentivement ce mode d'emploi; les pages suivantes contiennent des informations importantes concernant l'installation et des suggestions relatives au fonctionnement de cet appareil.

 **Hotpoint**  

---

**ARISTON**

# Informations Importantes

F

Pour que votre sèche-linge à condenseur fonctionne efficacement, vous devez suivre le programme d'entretien courant décrit ci-dessous:

## Filter...

! Vous devez IMPERATIVEMENT nettoyer le filtre à peluches A CHAQUE cycle de séchage.

### ETAPE 1.

Ouvrez la porte du sèche-linge.



### ETAPE 2.

Sortez le filtre (à l'aide des deux encoches passe-doigts)

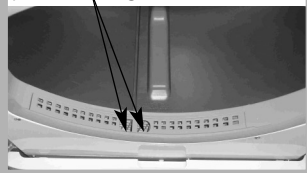

### ETAPE 3.

Enlevez les dépôts de peluches des mailles du filtre.

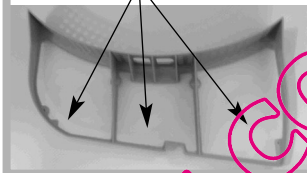

### ETAPE 4.

Réinstallez le filtre - NE faites JAMAIS fonctionner le sèche-linge sans avoir remis en place le filtre.



! Négliger de nettoyer le filtre après CHAQUE cycle de séchage nuira aux performances de séchage de votre machine.

- Le temps de séchage sera plus long et la consommation électrique sera en conséquence plus importante.

## Réservoir d'eau...

! Vous devez IMPERATIVEMENT vider le réservoir d'eau après CHAQUE cycle de séchage.

### ETAPE 1.

Tirez le réservoir d'eau vers vous et retirez-le complètement du sèche-linge.



### ETAPE 2.

Videz toute l'eau récupérée dans le réservoir d'eau.

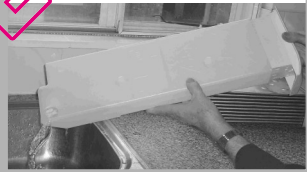

### ETAPE 3.

Remettez en place le réservoir d'eau, en veillant à le renfoncer correctement.



! Le témoin « vidage d'eau » reste allumé - pour vous rappeler de vider le réservoir d'eau au début et à la fin de chaque programme.



! Si vous négligez de vider le réservoir d'eau :

- la machine ne chauffe plus (la charge est alors encore humide à la fin du cycle).
- le témoin « vidage l'eau » clignote pour vous indiquer que le réservoir d'eau est plein.

## Amorçage du système de récupération d'eau

Sur un sèche-linge neuf, le réservoir d'eau ne récupérera pas l'eau tant que le système n'aura pas été amorcé... ceci nécessitera 1 ou 2 cycles de séchage. Une fois amorcé, il récupérera l'eau à chaque cycle de séchage.

## Groupe condenseur...

! Vous devez IMPERATIVEMENT enlever les peluches du condenseur TOUS LES MOIS.

### ETAPE 1.

Ouvrez le couvercle du condenseur - tenez la poignée et tirez vers vous.



### ETAPE 2.

Retirez le condenseur en tournant les 3 agrafes et en le tirant vers vous. (Les tubes peuvent contenir un peu d'eau ; ceci est normal).

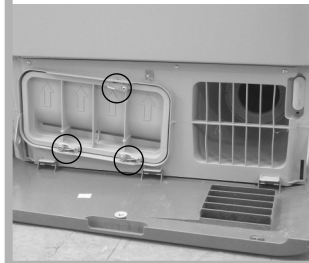

### ETAPE 3.

Rincez le condenseur par l'arrière avec de l'eau pour enlever les dépôts de peluches.

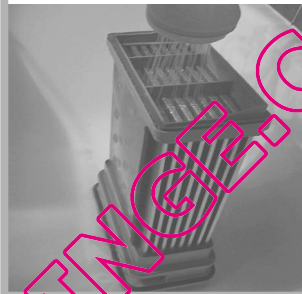

### ETAPE 4.

Remontez le condenseur - veillez à enfoncer le bloc à fond, à rattacher solidement les 3 agrafes et à orienter les flèches de positionnement à l'avant du condenseur vers le haut.

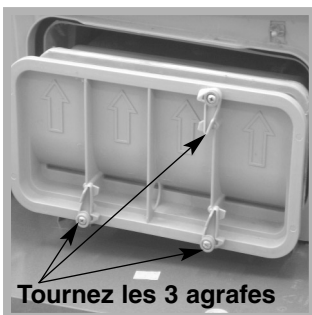

### • Vérifiez:

- que les flèches de positionnement sont orientées vers le haut.
- que les 3 agrafes sont refermées dans leur position de « verrouillage ».

! Négliger de nettoyer le condenseur pourrait entraîner une défaillance prématurée de votre sèche-linge.

# Installation

F

## Où installer votre sèche-linge

- Placez votre sèche-linge à une certaine distance des cuisinières, fourneaux, radiateurs, ou plaques de cuisson à gaz, car les flammes peuvent endommager cet appareil.

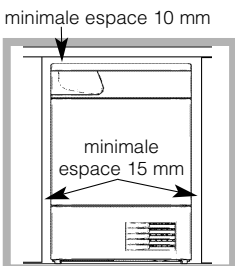

- Si vous installez cet appareil sous un plan de travail, faites en sorte de laisser un espace de 10 mm entre le dessus de l'appareil et tout autre objet sur ou au-dessus de la machine, et un espace de 15 mm entre les côtés et les éléments

d'ameublement ou les murs latéraux. Ceci a pour objectif d'assurer une ventilation convenable. Assurez-vous que les orifices de ventilation situés à l'arrière ne soient pas obstrués.

## Ventilation

Lorsque le sèche-linge est en marche, une aération adéquate est nécessaire. Faites en sorte d'installer votre sèche-linge dans un environnement qui n'est pas humide et qui est doté d'une bonne circulation d'air dans toute la pièce. La circulation d'air autour du sèche linge est essentielle pour condenser l'eau produite au cours du lavage, le sèche linge ne fonctionnera pas efficacement dans un espace clos ou dans un placard.

! Nous vous déconseillons d'installer votre sèche-linge dans un placard. En revanche, le sèche-linge ne doit en aucun cas être placé derrière une porte fermant à clé, une porte coulissante ou une porte montée sur des gonds du côté opposé à la porte de chargement du sèche-linge.

! Si l'on utilise le sèche linge dans une pièce froide ou petite, on rencontrera un certain degré de condensation.

## Instructions d'inversion de la porte

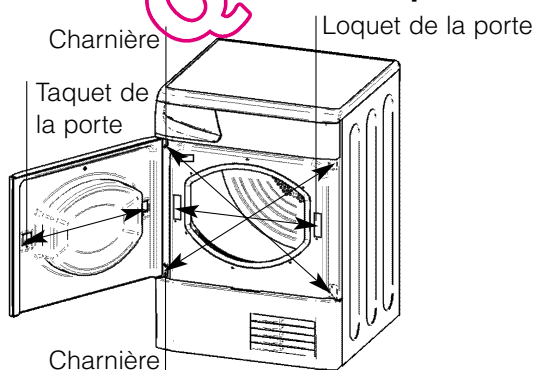

La porte de votre sèche-linge est réversible et les charnières peuvent être facilement changées de côté. Echangez diagonalement les supports de charnières et les vis d'obturation. Echangez le taquet de la porte et le loquet avec leur plaque d'obturation opposée (voir schéma ci-dessus).

## Vidange de l'eau

Si votre sèche-linge est installé à proximité d'une évacuation, l'eau peut être vidangée dans ce tuyau. Cela évite de vider le réservoir d'eau. Si vous installez le sèche-linge au-dessus ou à côté d'un lave-linge, il pourra partager la même vidange. La hauteur de la vidange doit être inférieure à 1 m en partant du bas du sèche-linge.



Retirez l'attache et le tuyau fixés ici...

Retirer l'attache existante et le tuyau de la position indiquée (voir schéma).



...posez le nouveau tuyau et réinstallez l'attache ici.

Posez une longueur de tuyau adaptée sur le nouvel emplacement (voir schéma) et réinstallez l'attache.

! Assurez-vous que le tuyau n'est pas écrasé ou plié une fois le sèche-linge placé dans sa position définitive.

## Connexions électriques

Assurez-vous des points suivants avant de brancher la fiche de l'appareil dans la prise de courant:

- La prise de courant doit être reliée à la terre.
- La prise de courant doit pouvoir supporter la puissance maximale de la machine, qui est indiquée sur la plaque signalétique de l'appareil (voir la Description du Sèche-linge).
- La tension électrique doit appartenir à la gamme de valeurs indiquée sur la plaque signalétique de l'appareil (voir la Description du Sèche-linge).
- La prise de courant doit être compatible avec la fiche du sèche-linge. Si ce n'est pas le cas, remplacez la fiche ou la prise de courant.

! Le sèche-linge ne doit pas être utilisé à l'extérieur, même si l'espace en question est abrité. Cela peut être dangereux si l'appareil est exposé à la pluie ou à des orages.

! Une fois installés, le cordon d'alimentation et la fiche du sèche-linge doivent être d'accès facile.

! N'utilisez pas de rallonges.

! Le cordon d'alimentation ne doit pas être courbé ou écrasé.

! Le cordon d'alimentation électrique doit être vérifié périodiquement et remplacé par un cordon préparé spécialement pour ce sèche-linge, et installé uniquement par des électriciens agréés (voir Service Après-vente). Des cordons d'alimentation neufs ou plus longs sont fournis par les revendeurs agréés contre un supplément.

! Le fabricant rejette toute responsabilité en cas de non-respect de toutes ou partie de ces règles.

! En cas de doute au sujet des points précédents, consultez un électricien qualifié.

## Avant de commencer à utiliser votre sèche-linge

Une fois que vous avez installé votre sèche-linge, et avant de l'utiliser, nettoyez l'intérieur du tambour pour retirer les poussières qui pourraient s'y être accumulées durant le transport.

## Pour ouvrir la porte

Appuyez et relâchez le panneau avant dans la position indiquée

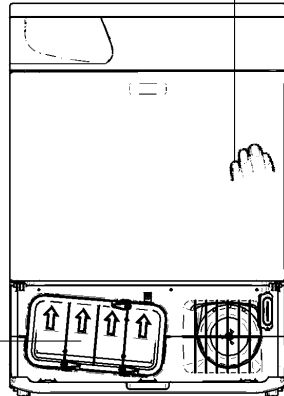

Groupe condenseur (couvercle ouvrir)

## Caractéristiques

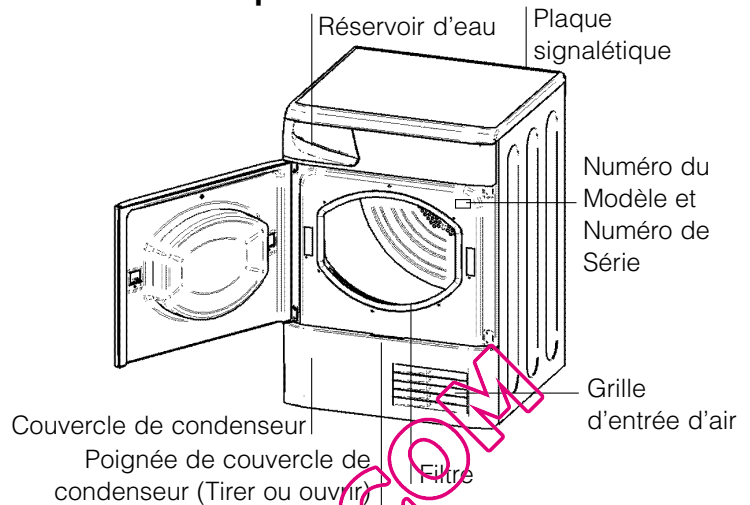

## Panneau de commandes

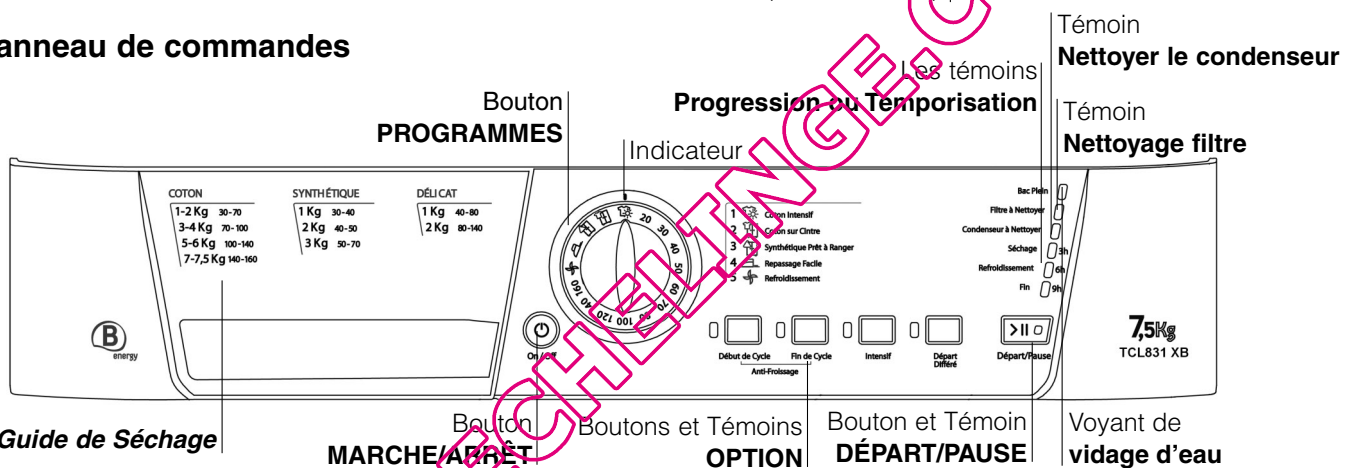

Le bouton **MARCHE/ARRÊT** : si le sèche-linge fonctionne et qu'on appuie sur ce bouton, le sèche-linge s'arrête. Appuyez de nouveau, le sèche-linge redémarre.

Le **Guide de Séchage** vous permet de consulter un tableau d'utilisation facile contenant les types de tissus et les capacités de charges.

Le bouton **PROGRAMMES** permet de sélectionner un programme : tournez-le jusqu'à ce que l'indicateur ce positionne sur le programme que vous souhaitez sélectionner (voir Démarrage et Programmes).

Les boutons/témoins **OPTION** sélectionnent les options disponibles pour le programme choisi. Le témoin allumé indique que l'option a été sélectionnée (voir Démarrage et Programmes).

Le bouton **DÉPART/PAUSE** commence un programme sélectionné. Quand vous appuyez sur ce bouton, il y a un bip et les témoins lumineux de progression clignotent pour confirmer l'action. Quand un programme fonctionne, et que l'on maintient ce bouton appuyé, le programme marque une pause et le sèche-linge s'arrête. Le témoin est vert lorsque le programme fonctionne, orange clignotant si le programme a été mis en pause ou vert clignotant si le sèche-linge est en attente du lancement d'un

programme (voir Démarrage et Programmes).

Les témoins **Progression ou Temporisation** vous indiquent l'état d'avancement du programme, ou la temporisation lorsqu'ils clignotent. Pendant un départ temporisé, les témoins clignotent pour montrer la temporisation sélectionnée. Lorsqu'ils ne clignotent pas, ils montrent chaque étape du programme par l'allumage correspondant du témoin (voir Démarrage et Programmes).

Le voyant de **vidage d'eau** (Bac Plein) signale que le réservoir d'eau doit être vidé. Le témoin mettra quelques secondes avant de s'éteindre après avoir remplacé le réservoir d'eau vide, et pour cela le sèche-linge doit fonctionner (voir Les Commandes).

**Remarque:** si le réservoir d'eau est rempli, le témoin clignote, la source de chaleur s'éteint et le linge ne sèche pas.



Le témoin lumineux **Nettoyage filtre** (Filtre à Nettoyer) vous rappelle avant chaque programme qu'il est essentiel de nettoyer le filtre à chaque fois que l'on utilise le sèche-linge (voir Entretien et Nettoyage).

Le témoin **Nettoyer le condenseur** (Condenseur à Nettoyer) vous rappelle qu'il est essentiel de nettoyer régulièrement le condenseur (voir Entretien et Nettoyage).

# Démarrage et Programmes

F

## Choisir un programme

1. Branchez la fiche du sèche-linge dans la prise électrique.
2. Triez votre linge en fonction du type de textiles (*voir Linge*).
3. Ouvrez la porte et en assurant-vous que le filtre soit propre et en place et le réservoir d'eau est vide et en place (*voir Entretien*).
4. Chargez la machine et assurez-vous que des articles ne bloquent pas le joint de la porte. Fermez la porte.
5. Si aucun des voyants n'est allumé : appuyez sur le bouton MARCHE/ARRET 
6. Choisissez un programme en vérifiant avec le guide des programmes (*voir Programmes*) ainsi que les indications pour chaque type de tissu (*voir Linge*).  
- Sélectionnez un programme en tournant le bouton PROGRAMMES.
7. Réglez le départ différé de temporisation et d'autres options si nécessaire.
8. Le témoin DÉPART/PAUSE clignote en vert :  
- appuyez sur le bouton DÉPART/PAUSE  pour commencer. Le témoin vert cesse de clignoter. En cours de programme de séchage, vous pouvez vérifier votre linge et sortir les articles qui sont secs pendant que les autres continuent à sécher. Lorsque vous refermez la porte, appuyez sur le bouton DÉPART/PAUSE afin de continuer le séchage.  
*(Lorsque la porte est ouverte, le témoin DÉPART/PAUSE clignote en orange. Dès que vous aurez fermé la porte et appuyé sur le bouton DÉPART/PAUSE, le témoin DÉPART/PAUSE cessera de clignoter et restera allumé en vert.)*
9. Le buzzer vous avertit quand le programme est terminé. Ouvrez la porte, sortez votre linge, nettoyez le filtre et remettez-le en place. Videz le réservoir d'eau et remplacez-le (*voir Entretien*). Si vous avez sélectionné l'option Anti-froissement mais que vous ne retirez pas le linge immédiatement, le sèche-linge tournera de temps à autres pendant 10 heures ou jusqu'à ce que vous ouvriez la porte.
10. Débranchez le sèche-linge.

## Programme de Repassage Facile

Le 'Repassage Facile' est un programme court de 10 minutes (8 minutes de chauffage suivies d'une période de refroidissement de 2 minutes) qui 'ébouillie' les fibres de vêtements qui ont été laissés dans la même position/le même endroit pendant une durée de temps prolongée. Ce cycle relâche les fibres et les rend plus faciles à repasser et à plier.

**!** 'Repassage Facile' **n'est pas un programme de séchage** et ne doit pas être utilisé pour des vêtements mouillés.

Pour des résultats impeccables:

1. Ne chargez pas plus que la capacité maximum.  
Les chiffres suivants font référence au poids sec:

Textile	Charge maximum
Coton et cotons mélangés	2,5 kg
Synthétiques	2 kg
Jeans	2 kg

2. Videz le sèche-linge aussitôt le programme terminé, suspendez, pliez ou repassez les articles et rangez-les dans l'armoire. Si cela n'est pas possible, répétez le programme.

L'effet 'Repassage Facile' varie d'un textile à l'autre. Il fonctionne bien sur les textiles traditionnels comme le Coton ou les Cotons mélangés, et moins bien sur les fibres acryliques et sur les matériaux comme le Tencel®.

## Programmes

**F**

! Si aucun des voyants n'est allumé; appuyez sur le bouton MARCHE/ARRÊT et sélectionnez ensuite le programme.

Programme	Ce qu'il fait...	Comment le régler...	Remarque:
 <b>Cotonns</b> Séchage ultra (Coton Intensif)	Sèche vos vêtements sur le réglage Température Élevée, prêts à porter.	1. Positionnez le bouton des PROGRAMMES sur . 2. Sélectionnez des Options, si nécessaire. 3. Appuyez sur le bouton de DÉPART/PAUSE >	<b>Options disponibles:</b> <ul style="list-style-type: none"> <li>• Départ Différé,</li> <li>• Antifroissement Début (Anti-Froissage Début de Cycle),</li> <li>• Antifroissement Fin (Anti-Froissage Fin de Cycle).</li> </ul>
 <b>Cotonns</b> Séchage pour rangements dans placards (Coton sur Cintre)	Sèche vos vêtements sur le réglage Température Élevée, prêts à être rangés dans des placards.	1. Positionnez le bouton des PROGRAMMES sur . 2. Sélectionnez des Options, si nécessaire. 3. Appuyez sur le bouton de DÉPART/PAUSE >	<b>Options disponibles:</b> <ul style="list-style-type: none"> <li>• Départ Différé,</li> <li>• Antifroissement Début (Anti-Froissage Début de Cycle),</li> <li>• Antifroissement Fin (Anti-Froissage Fin de Cycle).</li> </ul>
 <b>Synthétiques</b> Séchage pour rangements dans placards (Synthétique Prêt à Ranger)	Sèche vos vêtements sur le réglage Température Douce, prêts à être rangés dans des placards.	1. Positionnez le bouton des PROGRAMMES sur . 2. Sélectionnez des Options, si nécessaire. 3. Appuyez sur le bouton de DÉPART/PAUSE >	<b>Options disponibles:</b> <ul style="list-style-type: none"> <li>• Départ Différé,</li> <li>• Antifroissement Début (Anti-Froissage Début de Cycle),</li> <li>• Antifroissement Fin (Anti-Froissage Fin de Cycle).</li> </ul>
 <b>Repassage Facile</b>	Programme court (10 minutes environ) qui adoucit les fibres des vêtements qui sont prêts à être repassés.	1. Positionnez le bouton des PROGRAMMES sur . 2. Appuyez sur le bouton de DÉPART/PAUSE >	! Ceci n'est pas un programme de séchage ( <i>voir la page précédente</i> ). <b>Options disponibles:</b> Aucune
<b>Séchage Minuté</b> (160, 140, 120, 100, 80, 70, 60, 50, 40, 30 ou 20 minutes)	Sèche les vêtements mouillés que vous souhaitez sécher en utilisant une température douce, ou les petites charges (moins d'1kg). Peut aussi être utilisé avec les températures élevées si vous préférez un Séchage Minuté.	1. Positionnez le bouton des PROGRAMMES sur la durée de séchage que vous désirez : 160, 140, 120, 100, 80, 70, 60, 50, 40, 30 ou 20. 2. Sélectionnez des Options, si nécessaire. 3. Appuyez sur le bouton de DÉPART/PAUSE >	<b>Options disponibles:</b> <ul style="list-style-type: none"> <li>• Température Élevée (Intensif),</li> <li>• Départ Différé,</li> <li>• Antifroissement Début (Anti-Froissage Début de Cycle),</li> <li>• Antifroissement Fin (Anti-Froissage Fin de Cycle).</li> </ul> Consultez les temps de séchage suggérés ( <i>voir Linge</i> ). Les 10 dernières minutes de ces programmes correspondent au Phase de Refroidissement ( <i>voir ci-dessous</i> ).
 <b>Refroidissement</b>	Programme court (environ 10 minutes) qui refroidit les fibres des vêtements.	1. Positionnez le bouton des PROGRAMMES sur . 2. Appuyez sur le bouton de DÉPART/PAUSE >	<b>Options disponibles:</b> Aucune

# Démarrage et Programmes

F

## Les commandes

### • Bouton des PROGRAMMES

**! Attention**, si après avoir appuyé sur le bouton de Départ/Pause >II, la position du bouton des programmes a changé, cette nouvelle position NE changera PAS le programme sélectionné.

Pour modifier un programme sélectionné, appuyez sur le bouton Départ/Pause >II. Le témoin clignote en orange pour indiquer que le programme est suspendu. Sélectionnez le nouveau programme et les éventuelles options nécessaires. Le témoin clignote alors en vert. Appuyez une nouvelle fois sur le bouton Départ/Pause >II. Le nouveau programme démarre.

### • Boutons / voyants des OPTIONS

Ces boutons sont utilisés pour adapter le programme sélectionné à vos besoins. Les options ne sont pas toutes disponibles pour tous les programmes (*voir Démarrage et Programmes*). Si une option n'est pas disponible et si vous appuyez sur le bouton, l'avertisseur émet un bip sonore trois fois. Si l'option est disponible, il y aura un seul bip sonore et le voyant de l'option près du bouton s'illumine pour confirmer la sélection.

**Témoins de Progression:** (Séchage, Refroidissement, Fin)  
**/ Témoins de temporisation: 3 heures (3hr), 6 heures (6hr), 9 heures (9hr)**

Quand le témoin à côté du bouton de temporisation est allumé, ces témoins clignotent pour indiquer quelle temporisation est sélectionnée. Pendant d'autres programmes, ils indiquent la progression du sèche-linge, chacun s'allumant au fur et à mesure que démarre la phase correspondante.

### Départ Différé (Départ Différé)

Le départ de certains programmes (*voir Démarrage et Programmes*) peut être retardé d'un délai pouvant aller jusqu'à 9 heures par étapes de 3 heures. Il faudrait s'assurer que le réservoir d'eau est vidé avant de régler un départ différé. Quand un départ différé commence, le témoin lumineux à côté du bouton de délai s'allume et la période de délai clignote (après que l'on ait appuyé sur le bouton de Départ/Pause). Pour régler un départ différé, appuyez sur le bouton de délai et le témoin lumineux à côté du bouton s'illumine avec le voyant de délai de 3 heures. Si l'on appuie de nouveau cela fait avancer le délai de 3 heures. Le témoin lumineux de 3 heures s'éteint celui de 6 heures s'allume, et à chaque fois que l'on appuie sur le bouton le réglage augmente de 3 heures jusqu'à 9 heures. Quand le témoin de 9 heures est allumé et que l'on appuie à nouveau sur le bouton, cela annule le départ différé. Maintenir le bouton Marche/Arrêt enfoncé va également l'annuler.

### Antifroissement Début (Anti-Froissage Début de Cycle)

Si un départ différé a été sélectionné avec cette option, le linge est occasionnellement culbuté pendant la période de temporisation pour éviter le développement du froissement du linge.

### Température Élevée (Intensif)

Disponible pour les programmes de séchage minuté. Enfoncez ce bouton, et le réglage de température élevée est sélectionné et le voyant près du bouton s'illumine. Les programmes minutés sont par défaut réglés sur une température douce, si le voyant près du bouton est illuminé, le fait d'enfoncer le bouton sélectionne un réglage de température douce, et le voyant s'éteint.

### Antifroissement Fin (Anti-Froissage Fin de Cycle)

Lorsque cette option est sélectionnée, les vêtements sont basculés de temps à autre une fois les cycles de séchage et de refroidissement achevés, pour aider à éviter que les vêtements ne se froissent au cas où vous ne pourriez pas les retirer de la machine immédiatement en fin de programme. Le témoin 'Fin' est allumé pendant cette phase.

### Voyant de vidage d'eau / Récipient (Bac Plein)

(Si vous avez raccordé votre sèche-linge à une vidange, ne tenez pas compte de ce témoin, car il n'est pas nécessaire de vider le réservoir d'eau).

Quand ce témoin est allumé (sans clignoter) il vous rappelle de vider le réservoir d'eau.

Si le réservoir d'eau se remplit totalement pendant un programme, le chauffage s'éteint et le sèche-linge passe par une période de culbutage à froid puis le témoin clignote et le buzzer retentit. Vous devez vider le réservoir d'eau puis redémarrer le sèche-linge sinon le linge ne séchera pas. Après avoir redémarré le sèche-linge, le témoin s'éteindra après quelques secondes. Pour éviter cela, videz le réservoir d'eau à chaque fois que vous utilisez le sèche-linge (*voir Entretien*).

### • Couverture de la Porte

Le fait d'ouvrir la porte (ou d'appuyer sur le bouton Départ/Pause >II) durant un programme arrête le sèche-linge et a les effets suivants :

- Le témoin Départ/Pause clignote en orange.
- Durant une phase de délai, celui-ci continue à être décompté. Le bouton de Départ/Pause >II **doit** être appuyé pour reprendre le programme de délai. L'un des témoins de temporisation clignote pour montrer le réglage de temporisation actuel.
- Le bouton de Départ/Pause >II **doit** être appuyé pour reprendre le programme. Les voyants de progression changent pour indiquer la situation actuelle et le témoin Départ/Pause cesse de clignoter et devient vert.
- Durant la phase d'antifroissement de fin d'un programme de séchage (Anti-Froissage Fin de Cycle), le programme sera interrompu. Le fait d'appuyer sur le bouton de Départ/Pause >II redémarre un nouveau programme depuis le début.
- Le fait de changer le bouton des programmes sélectionne un nouveau programme et le témoin Départ/Pause clignote en vert. Vous pouvez utiliser cette option pour sélectionner le programme de Refroidissement  pour refroidir les vêtements, si vous estimez qu'ils sont suffisamment secs. Appuyez sur le bouton Départ/Pause >II pour commencer un nouveau programme.

### • Remarque

En cas de coupure de courant, éteignez l'appareil ou débranchez-le. Une fois le courant rétabli, appuyez sur le bouton Départ/Pause >II et le programme reprendra.



## Trier votre linge

- Vérifiez les symboles sur les étiquettes des vêtements pour vous assurer que les articles peuvent être passés au sèche-linge.
- Triez votre linge par type de textile.
- Videz les poches et vérifiez les boutons.
- Fermez les fermetures Éclair et les crochets et attachez les ceintures et les cordons.
- Essorez chaque article de manière à éliminer autant d'eau que possible.

! Ne chargez pas de vêtements mouillés qui dégouttent dans le sèche-linge.

## Taille maximale de la charge

Ne chargez pas plus que la capacité maximale. Les chiffres suivants font référence au poids sec :

Fibres naturelles : 7.5 kg max.

Fibres synthétiques : 3 kg max

! NE surchargez PAS le sèche-linge car cela pourrait réduire ses performances de séchage.

## Charge typique

Remarque: 1kg = 1000g





Vêtements		
Chemisier	en coton	150 g
	Autre	100 g
Robe	en coton	500 g
	Autre	350 g
Jeans		700 g
10 couches lavables		1000 g
Chemise	en coton	300 g
	Autre	200 g
T-Shirt		125 g
Linge de maison		
Housse de couette (Double)	en coton	1500 g
	Autre	1000 g
Grande nappe		700 g
Petite nappe		250 g
Torchon		100 g
Drap de bain		700 g
Serviette éponge		350 g
Draps doubles		500 g
Draps 1 personne		350 g

À la fin d'un cycle de séchage, il se peut que les cotons soient toujours humides si vous les avez regroupés avec les synthétiques. Si cela se produit, faites-leur simplement subir une petite période de séchage supplémentaire.

- **Remarque:** les 10 dernières minutes de n'importe quelle durée programmée correspondent au séchage à froid. Vous devez donc en tenir compte en programmant la durée de séchage, car votre linge ne séchera pas pendant ce laps de temps.

## Étiquettes d'Entretien

Regardez les étiquettes sur vos vêtements, en particulier lorsque vous les séchez pour la première fois au sèche-linge. Les symboles suivants sont les plus courants:

-  Séchage en machine
-  **Pas** de séchage en machine
-  Séchage à température normale
-  Séchage à basse température

## Articles ne convenant pas au séchage en machine

- Les articles qui contiennent du caoutchouc ou des matériaux similaires au caoutchouc ou ceux qui contiennent un film plastique (oreillers, coussins, ou vêtements de pluie en PVC), tous autres articles ou objets inflammables ou contenant des substances inflammables (serviettes éponge imprégnées de laque à cheveux).
- Fibres de verre (certains types de tentures)
- Articles qui ont été nettoyés à sec
- Articles portant le Code ITCL  (*voir Vêtements spéciaux*). Ces derniers peuvent être nettoyés avec des produits spéciaux de nettoyage à sec à domicile. Suivez attentivement le mode d'emploi.
- Les gros articles volumineux (couettes, sacs de couchage, oreillers, coussins, grands dessus de lits etc.). Ceux-ci augmentent de volume lorsqu'ils sèchent et cela empêcherait l'air de circuler à travers le sèche-linge.

# Linge

F

## Vêtements spéciaux



**Les Couvertures et Dessus de lits** : articles en acrylique (Acilan, Courtelle, Orion, Dralon) **doivent être séchés** avec des précautions particulières, à BASSE température. Évitez de les sécher pendant une durée prolongée.

**Vêtements plissés ou froissés** : lisez les instructions de séchage du fabricant figurant sur le vêtement.

**Articles amidonnés** : ne séchez pas ces derniers avec des articles non amidonnés. Faites en sorte de retirer autant de solution d'amidonage que possible de la charge avant de placer celle-ci dans le sèche-linge. Ne séchez pas de façon excessive : l'amidon pourrait devenir poudreux et laisser vos vêtements sans tenue, ce qui irait à l'encontre du but recherché.

## Temps de séchage

Le tableau ci-dessous présente les temps de séchage APPROXIMATIFS en minutes. Les poids font référence aux vêtements secs :

Cotons 						
Température Élevée (Intensif)						
Temps de séchage après 800-1000trs/mn dans la machine à laver						
		Demi-charge			Charge complète	
1kg	2kg	3kg	4kg	5kg	6kg	7 - 7.5kg
30-50	50-70	70-80	80-100	100-120	120-140	140-160
Synthétiques 						
Basse température (Délicat)						
Temps de séchage après essorage réduit dans la machine à laver						
	Demi-charge		Charge complète			
1kg	2kg		3kg			
30-40	40-50		50-70			
Acryliques 						
Basse température (Délicat)						
Temps de séchage après essorage réduit dans la machine à laver						
Demi-charge			Charge complète			
1kg			2kg			
40-80			80-140			

Ces temps sont approximatifs et peuvent varier en fonction des paramètres suivants :

- La quantité d'eau retenue dans les vêtements après le cycle d'essorage : les serviettes éponge et les textiles délicats retiennent une quantité importante d'eau.
  - Les textiles : des articles qui sont constitué par le même type de textile mais qui ont des textures et des épaisseurs différentes peuvent ne pas avoir le même temps de séchage.
  - La quantité de linge : les articles uniques ou les petites charges peuvent prendre plus longtemps à sécher.
  - La sécheresse : Si vous avez l'intention de repasser certains de vos vêtements, vous pouvez les sortir de la machine alors qu'ils sont encore un peu humides. Les autres vêtements peuvent y rester plus longtemps si vous voulez qu'ils en sortent entièrement secs.
  - Le réglage de la température.
  - La température ambiante : si la pièce dans laquelle le sèche-linge est installé est froide, cela prendra plus longtemps à l'appareil pour sécher vos vêtements.
  - Le volume : certains articles volumineux peuvent être séchés en machine avec quelques précautions. Nous vous suggérons de retirer plusieurs fois ces articles de la machine, de les secouer et de les remettre dans le sèche-linge jusqu'à ce que celui-ci ait terminé de les sécher.
- !** Ne séchez pas excessivement vos vêtements. Tous les issus contiennent une certaine quantité d'humidité naturelle, ce qui les rend doux et gonflants.

! Cet appareil a été conçu et construit conformément à des normes de sécurité internationales. Ces avertissements sont donnés pour des raisons de sécurité et doivent être suivis attentivement.

## Sécurité Générale

- Ce sèche-linge n'est pas destiné à être utilisé par des personnes (notamment des enfants) présentant des capacités physiques, motrices ou mentales réduites, ou manquant d'expérience et de connaissances, sans la surveillance d'une personne responsable de leur sécurité ou sans instructions concernant l'utilisation de l'appareil.
- Ce sèche-linge a été conçu pour un usage domestique, et non professionnel.
- Ne touchez pas cet appareil lorsque vous êtes pieds nus ou avec des mains ou des pieds humides.
- Débranchez cette machine en tirant sur la fiche et non sur le cordon.
- Les enfants ne doivent pas se trouver à proximité du sèche-linge lorsque celui-ci est en marche. Après avoir utilisé ce sèche-linge, éteignez-le et débranchez-le. Tenez la porte fermée pour assurer que les enfants ne jouent pas avec.
- Surveillez les enfants de façon à ne pas les laisser jouer avec le sèche-linge.
- Cet appareil doit être installé correctement et avoir une ventilation convenable. L'arrivée d'air sur le devant du sèche-linge et l'évent derrière le sèche-linge ne doivent jamais être obstrués (*voir Installation*).
- N'utilisez jamais le sèche-linge sur de la moquette où la hauteur des poils empêcherait l'air d'entrer dans la sèche-linge à partir de la base.
- Vérifiez que le sèche-linge est bien vide avant de le charger.
-  L'arrière du sèche-linge peut devenir très chaud. Ne le touchez jamais en cours d'utilisation.
- N'utilisez pas le sèche-linge si le filtre, le réservoir d'eau et le condenseur ne sont pas bien en place (*voir Entretien*).
- N'utilisez pas de liquide assouplissant pour le linge dans le sèche-linge ; ajoutez-le au rinçage final de votre lavage.
- Ne surchargez pas le sèche-linge (*voir Linge* pour les charges maximales).
- Ne chargez pas d'articles qui dégouttent d'eau.
- Ne séchez que des articles qui ont été lavés avec de l'eau et un détergent, rincés et essorés. Le fait de sécher des articles qui N'ONT PAS été lavés avec de l'eau constitue un danger d'incendie.
- Vérifiez avec soin toutes les instructions sur les étiquettes des vêtements (*voir Linge*).
- Ne séchez pas des vêtements qui ont été traités avec des produits chimiques.
- Ne séchez jamais des articles qui ont été contaminés avec des substances inflammables (huiles de cuisson, acétone, alcool, essence, kérosène, détachants, essence de thérébenthine, cires, solvants pour cire et laque à cheveux) sans les avoir lavés dans l'eau chaude avec une dose supplémentaire de lessive.
- Ne séchez pas de caoutchouc sec, d'articles ou vêtements doublés de caoutchouc, d'oreillers garnis de copeaux de caoutchouc mousse, de mousse (mousse de latex), de caoutchouc, de plastique, des bonnets de douche, des textiles imperméables, des couches-culottes ou doublures pour couches lavables, du polyéthylène ou du papier.
- Ne séchez pas d'articles de grande taille, très volumineux.
- Ne séchez pas de fibres acryliques à hautes températures.

- Videz les poches de tous les objets qu'elles contiennent, notamment les briquets (risque d'explosion).
- Terminez chaque programme avec sa Phase de Refroidissement.
- N'éteignez pas le sèche-linge s'il contient encore des articles chauds.
- Nettoyez le filtre après chaque utilisation (*voir Entretien*).
- Videz le réservoir d'eau après chaque utilisation (*voir Entretien*).
- Nettoyez le groupe condenseur à intervalles réguliers (*voir Entretien*).
- Ne laissez pas s'accumuler de peluches autour du sèche-linge.
- Ne montez jamais sur le sèche-linge. Cela pourrait l'endommager.
- Respectez toujours les normes et exigences électriques (*voir Installation*).
- Achetez toujours des pièces de rechange et accessoires d'origine (*voir Service Après-vente*).

! AVERTISSEMENT : N'arrêtez pas le sèche-linge avant la fin du cycle de séchage si vous n'avez pas la possibilité de retirer rapidement tous les articles et de les étendre pour évacuer la chaleur.

## Information recyclage et enlèvement de nos produits



Dans le cadre de notre engagement envers la protection de l'environnement, nous nous réservons le droit d'utiliser des pièces recyclées de qualité afin de réduire les coûts pour notre clientèle et de limiter les gaspillages de matières premières.

- Élimination du matériau d'emballage: respectez les réglementations locales, de manière à ce que l'emballage puisse être recyclé.
- Pour éviter que des enfants se blessent, ôtez la porte et la prise et puis coupez le câble secteur au ras de l'appareil. Jetez ces pièces séparément de sorte que l'appareil ne puisse plus être branché sur une prise de secteur.

## Enlèvement des appareils ménagers usagés

La Directive Européenne 2002/96/EC sur les Déchets des Equipements Electriques et Electroniques (DEEE), exige que les appareils ménagers usagés ne soient pas jetés dans le flux normal des déchets municipaux. Les appareils usagés doivent être collectés séparément afin d'optimiser le taux de récupération et le recyclage des matériaux qui les composent et réduire l'impact sur la santé humaine et l'environnement.



Le symbole de la "poubelle barrée" est apposée sur tous les produits pour rappeler les obligations de collecte séparée.

Les consommateurs devront contacter les autorités locales ou leur revendeur concernant la démarche à suivre pour l'enlèvement de leur vieil appareil.

## Économiser de l'énergie et respecter l'environnement

- Essorez les articles pour éliminer l'eau en excès avant de les passer au sèche-linge (si vous utilisez une machine à laver, sélectionnez un cycle d'essorage à grande vitesse). Ceci vous permettra d'économiser du temps et de l'énergie durant le séchage.
- Séchez toujours des charges complètes – vous économiserez de l'énergie : les articles uniques ou les petites charges prennent plus longtemps à sécher.
- Nettoyez le filtre après chaque utilisation pour limiter les coûts de consommation d'énergie (*voir Entretien*).

# Entretien et Nettoyage

F

## Éteignez l'électricité

! Débranchez votre sèche-linge lorsque vous ne l'utilisez pas, lorsque vous le nettoyez et durant toutes les opérations d'entretien.

## Nettoyez le filtre après chaque cycle

Le filtre est une pièce importante de votre sèche-linge: il accumule des peluches qui se forment durant le séchage. Des petits objets peuvent aussi être piégés dans le filtre. Par conséquent, une fois le séchage terminé, nettoyez le filtre en le rinçant sous l'eau courante ou avec votre aspirateur. Si le filtre devient bloqué, le flux d'air à l'intérieur du sèche-linge est sérieusement compromis : les temps de séchage sont allongés et vous consommez davantage d'énergie. Cela peut aussi endommager votre sèche-linge.

Le filtre se trouve devant la garniture du sèche-linge (voir le diagramme).

Pour retirer le filtre :

1. Tirez la poignée en plastique du filtre vers le haut (voir le diagramme).
2. Nettoyez le filtre et remettez-le correctement en place. Assurez-vous que le filtre soit bien inséré à fond dans la garniture du sèche-linge.

! N'utilisez pas le sèche-linge sans avoir remis le filtre en place.

## Videz le réservoir d'eau après chaque cycle

Faites sortir le réservoir du sèche-linge et videz-le dans un évier ou autre évacuation appropriée. Remettez le réservoir d'eau bien en place. Toujours vérifier et vider le récipient avant de commencer un nouveau programme de séchage.

## Vérifiez le tambour après chaque cycle

Tournez le tambour à la main afin de retirer les petits articles (mouchoirs) qui pourraient y avoir été oubliés.

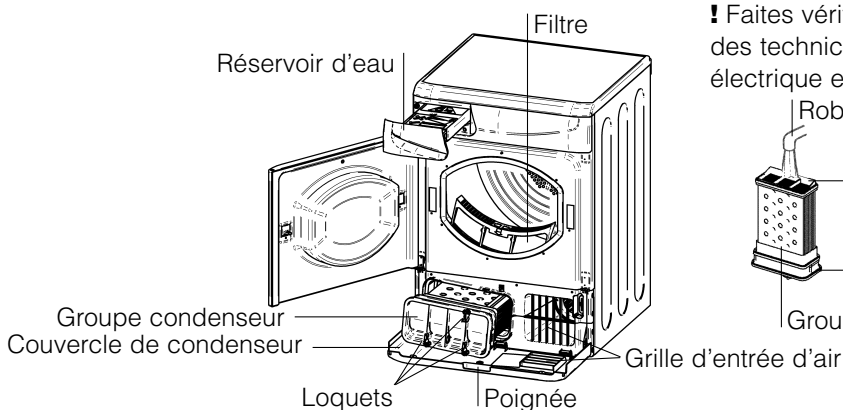

## Nettoyage du tambour

! Pour nettoyer le tambour, ne pas utiliser d'abrasifs, de laine d'acier ni de produits de nettoyage pour acier inoxydable.

Un film coloré peut parfois apparaître à la surface du tambour en acier inoxydable. Il peut être dû à une combinaison de l'eau et/ou des produits de nettoyage (ex. adoucissant textile provenant du lavage). Ce film coloré n'affecte pas la performance du sèche-linge.

## Nettoyage du groupe condenseur

Périodiquement (chaque mois) retirez le groupe condenseur et nettoyez toute accumulation de peluche entre les plaques en le rinçant sous le robinet à l'eau froide. Ceci devrait être effectué avec l'eau froide de l'arrière du condenseur.

Pour retirer du groupe condenseur :

1. Débranchez le sèche-linge et ouvrez la porte.
2. Tirez sur le couvercle du condenseur pour l'ouvrir (voir schéma). Dégagez les trois loquets en tournant à 90° dans le sens anti-horaire puis tirez sur la poignée et retirez-le du sèche-linge.
3. Nettoyez la surface des joints d'étanchéité et replacez-les, en vous assurant que les loquets ont été bien bloqués.

## Nettoyage

- Les parties externes en métal ou en plastique et les pièces en caoutchouc peuvent être nettoyées avec un chiffon humide.
- Périodiquement (tous les 6 mois), aspirez la grille d'entrée d'air de devant, ainsi que les événements à l'arrière du sèche-linge pour retirer toute accumulation de peluche ou poussière. En outre, pour retirer l'accumulation de peluche de l'avant du condenseur et de la zone du filtre, nettoyez occasionnellement avec un aspirateur.

! N'utilisez pas de solvants ou d'abrasifs.

! Votre sèche-linge utilise des roulements spéciaux qui n'ont pas besoin d'être lubrifiés.

! Faites vérifier régulièrement votre sèche-linge par des techniciens agréés pour assurer une sécurité électrique et mécanique (voir Service d'Entretien).

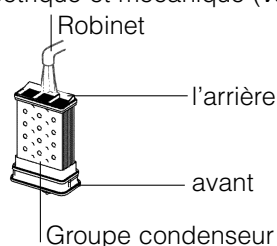

Votre sèche-linge semble ne pas fonctionner. Avant d'appeler votre Centre de Service d'Entretien (*voir Service d'Entretien*), passez en revue les suggestions de dépannage suivantes :

F

## Problème :

## Causes possibles / Solution :

**Le sèche-linge ne démarre pas.**

- La fiche n'est pas branchée dans la prise de courant, ou ne fait pas contact.
- Il y a eu une coupure de courant.
- Le fusible a sauté. Essayez de brancher un autre appareil dans la prise électrique.
- Utilisez-vous une rallonge? Essayez de brancher le cordon d'alimentation du sèche-linge directement dans la prise.
- La porte n'est pas bien fermée?
- Le bouton des PROGRAMMES n'a pas été convenablement réglé (*voir Démarrage et Programmes*).
- Le bouton DÉPART/PAUSE n'est pas enfoncé (*voir Démarrage et Programmes*).

**Le cycle de séchage ne démarre pas.**

- Vous avez réglé l'appareil sur un temps de délai (*voir Démarrage et Programmes*).

**L'appareil met longtemps à sécher.**

- Le filtre n'a pas été nettoyé (*voir Entretien*).
- Le réservoir d'eau a besoin d'être vidé? Le témoin de "Vider l'Eau" clignote-t-il? (*voir Entretien*).
- Le condenseur a-t-il besoin d'être nettoyé? (*voir Entretien*).
- La température choisie n'est pas idéale pour le type de textile que vous séchez (*voir Démarrage et Programmes, et voir Linge*).
- La durée de séchage correcte n'a pas été sélectionnée pour la charge (*voir Linge*).
- La grille d'entrée d'air ou les entrées d'air à l'arrière sont obstrués (*voir Installation, et voir Entretien*).
- Les articles étaient trop mouillés (*voir Linge*).
- Le sèche-linge était surchargé (*voir Linge*).

**Le témoin "Vider l'Eau" clignote mais le sèche-linge n'a fonctionné que pendant une courte période.**

- Le récipient d'eau n'a probablement pas été vidé au début du programme. Ne pas attendre le signal de vidage d'eau, toujours vérifier et vider le récipient avant de commencer un nouveau programme de séchage (*voir Entretien*).

**Le témoin "Vider l'Eau" est allumé et le récipient d'eau n'est pas plein.**

- C'est normal, le témoin clignote quand le récipient est plein. Si le témoin est allumé mais sans clignoter c'est simplement un rappel de vider le récipient (*voir Démarrage et Programmes*).

**Les témoins d'OPTION et le témoin DÉPART/PAUSE clignotent en orange.**

- Si les témoins des options et le témoin DÉPART/PAUSE clignotent simultanément aux témoins Nettoyer le condenseur et Séchage à froid, ou bien si le témoin DÉPART/PAUSE clignote tandis que les témoins Nettoyer le filtre, Nettoyer le condenseur, Séchage à froid et END s'allument, alors :
  - Éteignez le sèche-linge et débranchez la prise électrique. Nettoyez le filtre et le condenseur (*voir Entretien*). Rebranchez la prise électrique, mettez le sèche-linge en marche puis lancez un autre programme. Si la même combinaison de témoins lumineux clignote toujours contactez le centre de service après-vente (*voir Service Après-vente*).
- Si les témoins des options et le témoin DÉPART/PAUSE clignotent tandis qu'une autre combinaison quelconque de témoins s'allume : notez quels témoins s'allument et contactez le Centre de service après-vente (*voir Service Après-vente*).

**Le programme se termine et le linge est plus humide que la normale**

- ! pour la sécurité, le sèche-linge a un temps maximum de programme de 3 heures. Si le et le programme automatique n'a pas détecté l'humidité finale requise dans le temps prévu, le sèche-linge terminera le programme et s'arrêtera. Vérifiez les points ci-dessus et faites passer le programme à nouveau, si les résultats sont encore humides, contactez le Centre de service après-vente (*voir Service Après-vente*).

# Service Après-Vente

F

## Avant d'appeler le Centre de Service Après-Vente :

- Utilisez le guide de dépannage pour voir si vous pouvez résoudre le problème vous-même (*voir Que faire en cas de panne*).
- Si non, éteignez le sèche-linge et appelez le Centre de Service Après-Vente le plus proche.

## Quelles informations donner au Centre de Service Après-Vente :

- Vos nom, adresse et code postal.
- Votre numéro de téléphone.
- Le type de problème.
- La date d'achat.
- Le modèle de l'appareil (Mod.).
- Le numéro de série (S/N).

Vous trouverez ces informations sur la fiche signalétique située à l'intérieur de la porte de la machine.

## Pièces de Rechange



Ce sèche-linge est une machine complexe. Le réparer vous-même ou essayer de le faire réparer par une personne non agréée pourrait entraîner des dommages corporels pour une ou plusieurs personnes, cela pourrait endommager la machine et cela pourrait rendre invalide la garantie des pièces de rechange.

Appelez un technicien agréé si vous avez des problèmes lors de l'utilisation de ce sèche-linge.

Les pièces de rechange ont été conçues exclusivement pour cet appareil et pour aucune autre utilisation.

## Programmes Comparatifs

- Programmes recommandés pour effectuer des essais comparatifs selon la norme EN61121

Programme (EN61121)	Programme à sélectionner	Charge
Sec Cotons	Cotons - Séchage pour rangements dans placards (Coton sur Cintre) <b>2</b> 	7.5 kg
Sec pour repassage Cotons	Séchage Minuté - Température Élevée (100 Minutes)	7.5 kg
Délicats	Synthétiques - Séchage pour rangements dans placards (Synthétique Prêt à Ranger) <b>3</b> 	3 kg

! Note : cette liste d'options de programme n'est pas exhaustive (*voir Démarrage et Programmes*).

**CE**

Cet appareil est conforme aux Directives Européennes suivantes:  
- 2006/95/EC (Équipement Basse Tension)  
- 89/336/EEC, 92/31/EEC et 93/68/EEC (Compatibilité Électromagnétique)

**F**

Français, 1

**GB**

English, 15

**TCL831XB**

### Contents

#### Important information, 16-17

#### Installation, 18

- Door reversal instructions
- Where to put your dryer
- Ventilation
- Water drain
- Electrical connection
- Before you start using your dryer

#### Dryer description, 19

- To open the door
- The features
- Control panel

#### Start and programmes, 20-22

- Choosing a programme
- Table of programmes
- The controls

#### Laundry, 23-24

- Sorting your laundry
- Wash care labels
- Special clothing items
- Drying times

#### Warnings and Suggestions, 25

- General safety
- Disposal
- Saving energy and respecting the environment

#### Maintenance and Care, 26

- Switching off the electricity
- Cleaning the filter after each cycle
- Empty the water container after each cycle
- Check the drum after each cycle
- Cleaning the condenser unit
- Cleaning the dryer

#### Troubleshooting, 27

#### Service, 28

- Spare parts

! Keep this instruction booklet on hand in order to refer to it when necessary. Take it with you when you move, and should you sell this appliance or pass it on to another party, make sure that this booklet is supplied along with the dryer so that the new owner may be informed about warnings and suggestions on how the appliance works.

! Read these instructions carefully; the following pages contain important information on installation and suggestions on how the appliance works.

 **Hotpoint**  

---

**ARISTON**

# Important Information

GB

For your Condenser dryer to operate efficiently, you must follow the regular maintenance schedule shown below:

## Fluff Filter...

! You MUST clean the fluff filter after EVERY drying cycle.

### STEP 1.

Open the door of your dryer.



### STEP 2.

Pull out the filter (using the two finger grips).

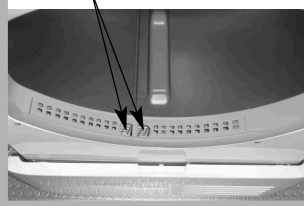

### STEP 3.

Clean any fluff deposits from the filter mesh.

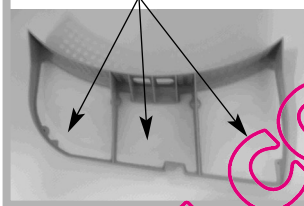

### STEP 4.

Refit the filter - NEVER run the dryer without the filter in position.

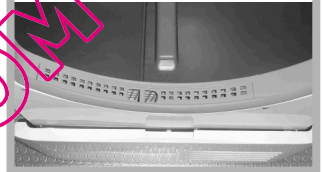

! Failure to clean the filter after EVERY drying cycle will affect the drying performance of your machine.  
- It will take longer to dry and as a result will use more electricity during drying.

## Water Container...

! You MUST empty the water container after EVERY drying cycle.

### STEP 1.

Pull the water container towards you and remove it fully from the dryer.



### STEP 2.

Empty all the water collected in the water container.



### STEP 3.

Refit the water container, ensuring that it is pushed fully back into position.



! The 'Empty Water' light stays on - To remind you to empty the water container at the start and at the end of each programme.

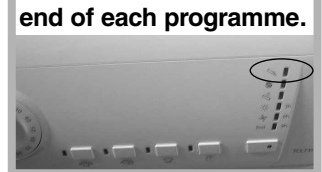

! Failure to empty the water container will result in:

- The machine will stop heating (so the load may still be wet at the end of the drying cycle).
- The 'Empty Water' light will flash to tell you that the water container is full.

## Priming the Water Collection System

When your dryer is new, the water container will not collect water until the system is primed... this will take 1 or 2 drying cycles. Once primed it will collect water during every drying cycle.



## Condenser Unit...

! You MUST clean the fluff from the condenser EVERY month.

### STEP 1.

Open the condenser cover  
- hold the handle and  
pull towards you.



### STEP 2.

Remove the condenser by  
rotating the 3 clips then  
pulling the condenser  
towards you.  
(There may be some water  
in the tubes, this is normal).

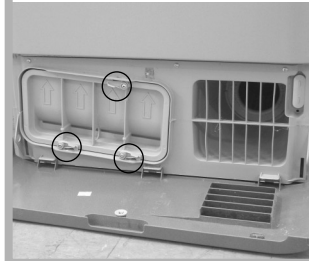

### STEP 3.

Flush the condenser, from  
the rear with water, to  
remove any fluff deposits.

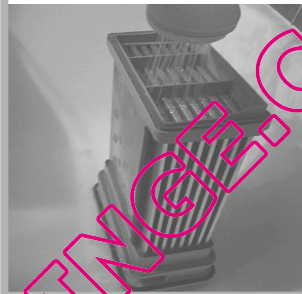

### STEP 4.

Refit the condenser unit  
- ensure that the unit is  
pushed in fully, all 3 clips  
are re-secured and the  
positioning arrows on the  
front of the condenser are  
pointing upwards.

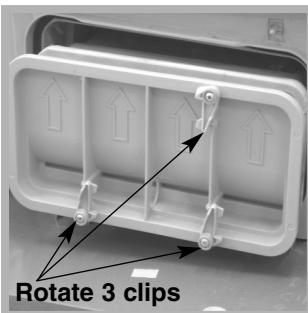

- Check that:
  - The positioning arrows are pointing upwards.
  - The 3 clips are re-secured back into their 'lock' position.

! Failure to clean the condenser could cause premature failure of your dryer.

QUELSECFELINGE.COM

# Installation

GB

## Where to put your dryer

- Place your dryer at a distance from gas ranges, stoves, heaters, or cook tops because flames can damage the appliance.

Minimum gap 10mm

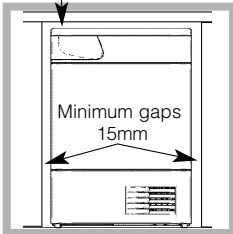

- If you are going to install the appliance under a work counter, be sure to leave a 10mm space between the top and any other objects on or above the machine and a 15mm space between the sides and lateral furnishings or walls. This is to ensure

proper air circulation. Make sure that the back vents are not obstructed.

## Ventilation

When the dryer is in use, there has to be adequate ventilation. Make sure you put your dryer in an environment that is not damp and has proper air circulation throughout. Airflow around the dryer is essential to condense the water produced during the washing, the dryer will not operate efficiently in an enclosed space or cupboard.

! We do not recommend that the dryer is installed in a cupboard but the dryer must never be installed behind a lockable door, a sliding door or a door with a hinge on the opposite side to that of the dryer door.

! If using the dryer in a small or cold room some condensation could be experienced.

## Door Reversal Instructions

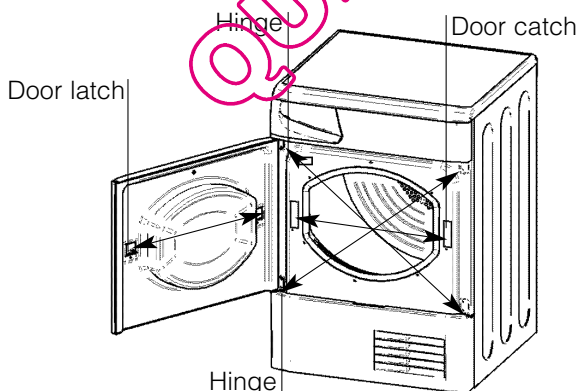

The door of your dryer is reversible and can easily be changed. Exchange diagonally hinge brackets and blanking screws. Exchange door latch and catch with their opposite blanking plates (*see diagram above*).

## Water drain

If your dryer is installed next to a drain the water can be plumbed into this drain. This does away with the need to empty the water container. If the dryer is stacked onto or installed next to a washing machine it can share the same drain. The height of the drain must be less than 3' (1m) from the bottom of the dryer.



Remove the existing clip and hose from position shown (*see diagram*).

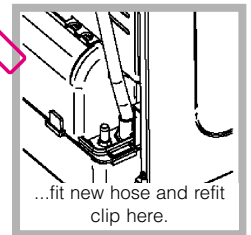

Fit a suitable length of hose to the new location shown (*see diagram*) and refit clip.

! Make sure that the hose is not squashed or kinked when the dryer is in its final location.

## Electrical connections

Make sure of the following before you insert the plug into the the electrical socket:

- The socket must be grounded.
- The socket must be able to sustain the machines maximum power, which is indicated on the rating label (*see Dryer Description*).
- Power voltage must be within the values indicated on the rating label (*see Dryer Description*).
- The socket must be compatible with the dryers plug. Should this not be the case, replace the plug or the socket.

! The dryer must not be installed outdoors, even if the space is sheltered. It can be very dangerous if it is exposed to rain or storms.

! Once installed, the dryers electrical wire and plug must be within easy reach.

! Do not use extension cords.

! The power cord must not be bent or squashed.

! The power cord supplied should be checked periodically and replaced by a cord specially prepared for this dryer and fitted only by authorised technicians (*see Service*). New or longer power cords are supplied at an extra charge by authorised dealers.

! The manufacturer denies any responsibility should any of these rules not be followed.

! If in doubt about any of the above consult a qualified electrician.

## Before you start using your dryer

Once you have installed your dryer and before you use it, clean the inside of the drum to remove any dust that could have accumulated during transport.

# Dryer Description

## To open the door

Press and release the front panel in position shown

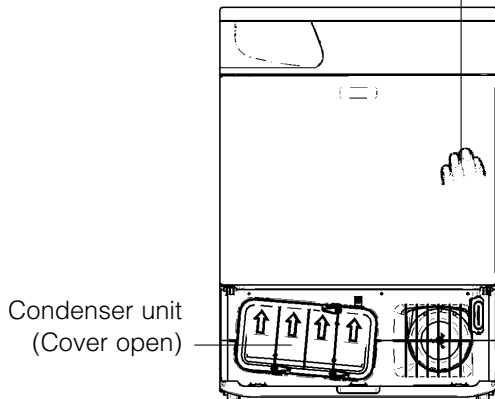

## The features

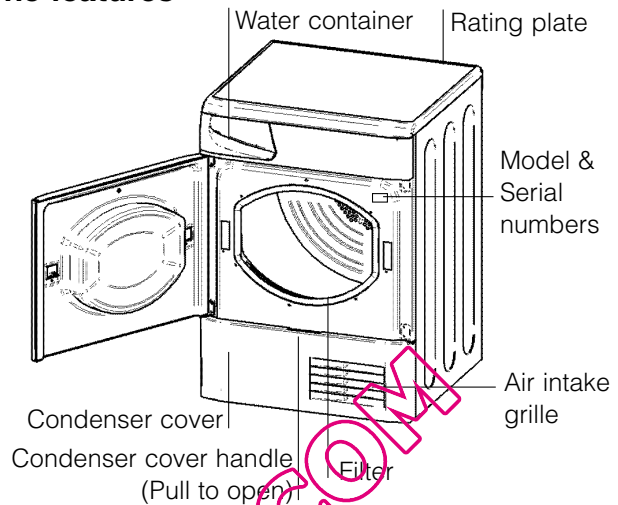

## Control panel

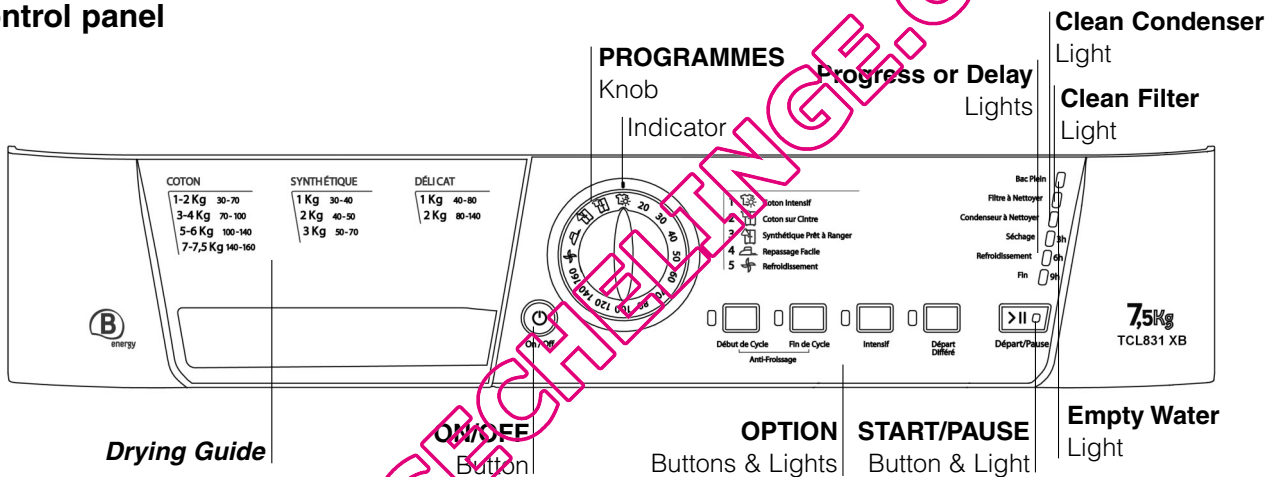

The **ON/OFF** button  : If the dryer is running and this button is pressed, the dryer stops. Press again, the dryer restarts.

The **Drying Guide** allows you to consult a user friendly table of fabric types and load capacities.

The **PROGRAMMES** knob sets the programme: rotate it until the indicator is pointing to the programme you want to select (*see Start and Programmes*).

The **OPTION** buttons/lights select available options for your selected programme. The lights indicate that the option has been selected (*see Start and Programmes*).

The **START/PAUSE** button/light (Départ/Pause)  starts a selected programme. When you press this button there will be one beep and the progress lights will flash to confirm the action. When a programme is running, holding this button in pauses the programme and stops the dryer. The light is green when programme is running, flashing amber if the programme has been paused or flashing green if on standby waiting to start a programme (*see Start and Programmes*).

The **Progress or Delay** lights show you the status of the programme, or the delay time when they flash. During a delayed start the lights flash to show the delay selected. When (not flashing) they show each stage of the programme by the corresponding light turning on (*see Start and Programmes*).

The **Empty Water** indicator light (Bac Plein) signals that the water container should be emptied. The light will take a few seconds to go out after replacing the empty water container, the dryer must be running for this to happen (*see The Controls*).

**Note:** If the water bottle fills the indicator light flashes, the heat is turned off and your clothes will not dry.



The **Clean Filter** light (Filtre à Nettoyer) gives you a reminder before every programme that it is essential to clean the filter every time the dryer is used (*see Maintenance and Care*).

The **Clean Condenser** light (Condenseur à Nettoyer) gives you a reminder that it is essential to clean the condenser at regular intervals (*see Maintenance and Care*).

# Start and Programmes

GB

## Choosing a programme

1. Plug the dryer into the electrical socket.
2. Sort your laundry according to fabric type (*see Laundry*).
3. Open the door and make sure the filter is clean and in place and the water container is empty and in place (*see Maintenance*).
4. Load the machine and make sure items are not in the way of the door seal. Close the door.
5. If none of the lights are on: Press the ON/OFF button .
6. Choose a programme by checking the Programmes Guide (*see Programmes*) as well as the indications for each type of fabric (*see Laundry*).
  - Select a programme by rotating the PROGRAMMES knob.
7. Set a delay time and other options if necessary.
8. The START/PAUSE light is flashing green:
  - press the START/PAUSE  button to begin. The green light stops flashing.
  - During the drying programme, you can check on your laundry and take out items that are dry while others continue drying. When you close the door again, press the START/PAUSE button in order to resume drying.
  - (When the door is opened the START/PAUSE light will flash Amber, after the door is closed and the START/PAUSE button pressed, the START/PAUSE light will stop flashing and show green.)*
9. When the programme is complete. The buzzer will sound. Open the door, take the laundry out, clean the filter and replace it. Empty the water container and replace it (*see Maintenance*).
  - If the Post-Creasecare option has been selected and you do not remove the laundry immediately, the dryer will tumble occasionally for 10 hours or until you open the door.
10. Unplug the dryer.

## Easy Iron Programme

'Easy Iron' is a short 10 minute programme (8 minutes of heat followed by a 2 minute cool tumble period) which fluffs the fibres of clothing that have been left in the same position/location for an extended period of time. The cycle relaxes the fibres and makes them easier to iron and fold.

**!** 'Easy Iron' is **not a drying programme** and should not be used for wet articles of clothing.

For best results:

1. Do not load more than the maximum capacity.

These numbers refer to the dry weight:

<b>Fabric</b>	<b>Maximum load</b>
Cotton and Cotton mixtures	2.5kg
Synthetics	2kg
Denim	2kg

2. Unload the dryer immediately after the end of the programme, hang, fold or iron the articles and put them away in the closet. Should this not be possible repeat the programme.

The 'Easy Iron' effect varies from one fabric to the next. It works well on traditional fabrics like Cotton or Cotton mix, and less well on acrylic fibres and on materials such as Tencel®.

## Programmes

! If none of the lights are lit; Press the ON/OFF button and then select programme.

Programme	What it does...	How to set it...	Note:
<p><b>Cottons</b> Extra dry (Coton Intensif)</p>	Dries your clothes on High Heat setting, ready for wearing.	<ol style="list-style-type: none"> <li>1. Position the PROGRAMMES knob on .</li> <li>2. Select any options if required.</li> <li>3. Press the START/PAUSE button (Départ/Pause) &gt;  </li> </ol>	<p><b>Options available:</b></p> <ul style="list-style-type: none"> <li>• Delayed Start (Départ Différé),</li> <li>• Pre-Creasecare (Anti-Froissage Début de Cycle),</li> <li>• Post Creasecare (Anti-Froissage Fin de Cycle).</li> </ul>
<p><b>Cottons</b> Cupboard dry (Coton sur Cintre)</p>	Dries your clothes on High Heat setting, ready for putting away.	<ol style="list-style-type: none"> <li>1. Position the PROGRAMMES knob on .</li> <li>2. Select any options if required.</li> <li>3. Press the START/PAUSE button (Départ/Pause) &gt;  </li> </ol>	<p><b>Options available:</b></p> <ul style="list-style-type: none"> <li>• Delayed Start (Départ Différé),</li> <li>• Pre-Creasecare (Anti-Froissage Début de Cycle),</li> <li>• Post Creasecare (Anti-Froissage Fin de Cycle).</li> </ul>
<p><b>Synthetics</b> Cupboard dry (Synthétique Prêt à Ranger)</p>	Dries your clothes on Low Heat setting, ready for putting away.	<ol style="list-style-type: none"> <li>1. Position the PROGRAMMES knob on .</li> <li>2. Select any options if required.</li> <li>3. Press the START/PAUSE button (Départ/Pause) &gt;  </li> </ol>	<p><b>Options available:</b></p> <ul style="list-style-type: none"> <li>• Delayed Start (Départ Différé),</li> <li>• Pre-Creasecare (Anti-Froissage Début de Cycle),</li> <li>• Post Creasecare (Anti-Froissage Fin de Cycle).</li> </ul>
<p><b>Easy Iron</b> (Repassage Facile)</p>	Brief programme (approximately 10 minutes) that softens fibres of clothing that is ready for ironing.	<ol style="list-style-type: none"> <li>1. Position the PROGRAMMES knob on .</li> <li>2. Press the START/PAUSE button (Départ/Pause) &gt;  </li> </ol>	<p>! This is not a drying programme (<i>see previous page</i>).</p> <p><b>Options available:</b> None</p>
<p><b>Timed Drying</b> (160, 140, 120, 100, 80, 70, 60, 50, 40, 30 or 20 minutes)</p>	<p>Dries wet clothing that you wish to dry on Low Heat or small loads (less than 1kg).</p> <p>Can be used with High Heat option if you prefer to use a timed programme.</p>	<ol style="list-style-type: none"> <li>1. Position the PROGRAMMES knob on the desired time: 160, 140, 120, 100, 80, 70, 60, 50, 40, 30 or 20.</li> <li>2. Select any options if required.</li> <li>3. Press the START/PAUSE button (Départ/Pause) &gt;  </li> </ol>	<p><b>Options available:</b></p> <ul style="list-style-type: none"> <li>• High Heat (Intensif),</li> <li>• Delayed Start (Départ Différé),</li> <li>• Pre-Creasecare (Anti-Froissage Début de Cycle),</li> <li>• Post Creasecare (Anti-Froissage Fin de Cycle).</li> </ul> <p>Consult 'suggested drying times' (<i>see Laundry</i>).</p> <p>The last 10 minutes of these programmes is the Cool Tumble phase (<i>see below</i>).</p>
<p><b>Cool Tumble</b> (Refroidissement)</p>	Brief programme (approximately 10 minutes) that cools fibres of clothing.	<ol style="list-style-type: none"> <li>1. Position the PROGRAMMES knob on .</li> <li>2. Press the START/PAUSE button (Départ/Pause) &gt;  </li> </ol>	<p><b>Options available:</b> None</p>

# Start and Programmes

GB

## The Controls

### • PROGRAMMES knob

**! Warning**, if after pressing the START/PAUSE button (Départ/Pause) >||, the programmes knob position has changed, the new position will NOT change the programme selected.

To change a selected programme, press the START/PAUSE button (Départ/Pause) >||, the light flashes Amber to indicate the programme is paused. Select the new programme and any options required, the light will then flash green. Press the START/PAUSE button (Départ/Pause) >|| again and the new programme will start.

### • OPTION buttons / lights

These buttons are used to customise the selected programme to your requirements. Not all options are available for all programmes (*see Start and Programmes*). If an option is not available and you press the button, the buzzer will beep three times. If the option is available there will be one beep and the option light next to the button lights to confirm the selection.

#### **Progress Lights: Drying (Séchage), Cool Tumble (Refroidissement), End (Fin) / Delay Lights: (3hr, 6hr, 9hr)**

When the light next to the delay button is on, these lights flash to indicate the delay time selected. During other programmes they indicate the progress of the dryer, each one comes on as the corresponding phase starts.

#### **Time Delay (Départ Différé)**

The start of some programmes (*see Start and Programmes*) can be delayed for up to 9 hours in 3hr steps. Ensure the water bottle is emptied before setting a delayed start.

When a delayed start is in progress the light next to the delay button will be on and the selected delay period light will flash (after the Start/Pause button (Départ/Pause) has been pressed).

To set a delayed start, press the Time Delay button, and the light next to the button will come on together with the 3hr delay light. Pressing the button again will advance the delay setting to 6hr, the 3hr light goes out and the 6hr light is on. Each time you press the button the delay setting advances 3 hours, as indicated by the corresponding light. If the 9hr light is on, pressing the button again will cancel the delay. Holding in the On/Off button will also cancel.

#### **Pre Creasecare (Anti-Froissage Début de Cycle)**

When a delayed start and this option have been selected the clothes are tumbled occasionally during the delayed period to help prevent creases developing.

#### **High Heat (Intensif)**

Available for Time Drying Programmes. Press this button and a high heat setting is selected and the light next to the button comes on. Timed programmes have a default of low heat, if the light alongside the button is on then pressing the button selects a low heat setting and the light goes out.

#### **Post Creasecare (Anti-Froissage Fin de Cycle)**

When selected, the clothes are occasionally tumbled after the end of the drying and cool tumble cycles, to help prevent creases developing should you not be available to remove the load immediately the programme is complete. The **End** light (Fin) is on during this phase.

#### **Empty Water Light / Container (Bac Plein)**

(If you have plumbed your dryer to a drain this light can be ignored, as there is no need to empty the water container).

When this light is on (not flashing) it reminds you to empty the water container.

If the water container fills during a programme, the heater turns off and the dryer does a period of Cool Tumble then the light flashes and the buzzer sounds. You must empty the water container and restart the dryer or the clothes will not dry. After re-starting the dryer, the light will take a few seconds to go out.

To avoid this always empty the water container each time you use the dryer (*see Maintenance*).

### • Door Opening

Opening the door (or pressing the START/PAUSE button (Départ/Pause) >||) during a programme will stop the dryer and have the following effects:

- The Start/Pause (Départ/Pause) light flashes Amber.
- During a delay phase the delay will continue to count down. The Start/Pause button (Départ/Pause) >|| **must** be pressed to resume the delay programme. One of the delay lights will flash to show the current delay setting.
- The Start/Pause button (Départ/Pause) >|| **must** be pressed to resume the programme. The progress lights will change to show the current status and the Start/Pause (Départ/Pause) light will stop flashing and turn green.
- During the post creasecare phase of a drying programme (Anti-Froissage Fin de Cycle), the programme will finish. Pressing the Start/Pause button (Départ/Pause) >|| will re-start a new programme at the beginning.
- Changing the programmes knob will select a new programme and the Start/Pause (Départ/Pause) light will flash green. You can use this to select the Cool Tumble programme (Refroidissement)  to cool the clothes, if you find them dry enough. Press the Start/Pause button (Départ/Pause) >|| to begin a new programme.

### • Note

If you have a power cut, switch off the power or remove the plug. When power is restored, press the START/PAUSE button (Départ/Pause) >|| and the programme will resume.

## Sorting your laundry

- Check symbols on clothing labels to make sure that the articles can be tumble dried.
- Sort laundry by fabric type.
- Empty pockets and check buttons.
- Close zippers and hooks and tie loose belts and strings.
- Wring out each item in order to eliminate as much excess water as possible.

! Do not load dripping wet clothes into the dryer.

### Maximum load size

Do not load more than maximum capacity.

These numbers refer to dry weight:

Natural fibres: 7.5kg max (16.5lb)

Synthetic fibres: 3kg max (6.6lb)

! DO NOT overload the dryer as this could result in reduced drying performance.

## Typical weights

**Note:** 1kg = 1000g (1lb = 16oz)

Clothes			
Blouse	Cotton	150g	(5oz)
	Other	100g	(3oz)
Dress	Cotton	500g	(1lb 2oz)
	Other	350g	(12oz)
Jeans		700g	(1lb 6oz)
10 nappies		1000g	(2lb 3oz)
Shirt	Cotton	300g	(10oz)
	Other	200g	(7oz)
T-Shirt		125g	(4oz)





Household Items			
Duvet cover (Double)	Cotton	1500g	(3lb 5oz)
	Other	1000g	(2lb 3oz)
Large Tablecloth		700g	(1lb 6oz)
Small Tablecloth		250g	(9oz)
Tea Towel		100g	(3oz)
Bath Towel		700g	(1lb 6oz)
Hand Towel		350g	(12oz)
Double Sheet		500g	(1lb 2oz)
Single Sheet		350g	(12oz)

At the end of a drying cycle, cottons could still be damp if you grouped cottons and synthetics together. If this happens simply give them an additional short period of drying.

- **Note:** The last 10 minutes of any time set is the Cool Tumble, so allow for this when setting the time, as this period will not dry your laundry.

## Wash Care Labels

Look at the labels on your garments, especially when tumble drying for the first time. The following symbols are the most common:

-  May be tumble dried
-  Do **not** tumble dry
-  Tumble dry at high heat setting
-  Tumble dry at low heat setting

## Items not suitable for tumble drying

- Articles that containing rubber or rubber-like materials or plastic film (pillows, cushions, or PVC rainwear), any other flammable articles or objects that contain flammable substances (towels soiled with hair spray).
- Glass fibres (certain types of draperies)
- Items which have been dry cleaned
- Items with the ITCL Code  (*see Special clothing items*). These can be cleaned with special at-home dry cleaning products. Follow instructions carefully.
- Large bulky items (quilts, sleeping bags, pillows, cushions, large bedspreads etc). These expand when drying and would prevent airflow through the dryer.

# Laundry

GB

## Special clothing items

**Blankets and Bedspreads:** acrylic items (Acilan, Courtelle, Orion, Dralon) **must be dried** with special care on LOW heat setting. Avoid drying for a long period of time.

**Pleated or creased garments:** read the manufacturer's drying instructions on the garment.

**Starched articles:** do not dry these with non-starched items. Make sure that as much of the starch solution is removed from the load as possible before placing it in the dryer. Do not over-dry: the starch will become powdery and leave your clothing limp, which defeats the purpose of starch.

## Drying times

The table below presents APPROXIMATE drying times in minutes. Weights refer to dry garments:

Cottons 						
High / full Heat (Intensif)						
Drying times 800-1000rpm in washing machine						
		Half Load				Full Load
1kg	2kg	3kg	4kg	5kg	6kg	7 - 7.5kg
30-50	50-70	70-80	80-100	100-120	120-140	140-160
Synthetics 						
Low / gentle Heat (Délicat)						
Drying times on reduced spin in washing machine						
		Half Load			Full Load	
1kg		2kg			3kg	
30-40		40-50			50-70	
Acrylics 						
Low / gentle Heat (Délicat)						
Drying times on reduced spin in washing machine						
Half Load			Full Load			
1kg			2kg			
40-80			80-140			

Times are approximate and can vary depending upon:

- Amount of water retained in clothes after spin cycle: towels and delicates retain a lot of water.
- Fabrics: items that are the same type of fabric but different textures and thicknesses may not have the same drying time.
- Quantity of laundry: single items or small loads may take longer to dry.
- Dryness: If you are going to iron some of your clothes, they can be taken out while still a bit damp. Others can be left longer if you need them to be completely dry.
- Heat setting.
- Room temperature: if the room where the dryer is located is cold, it will take longer for the dryer to dry your clothes.
- Bulk: some bulky items can be tumble dried with care. We suggest that you remove these items several times, shake them out, and return them to the dryer until finished.

! Do not over-dry your clothes.

All fabrics contain a little natural moisture, which keeps them soft and fluffy.



! The appliance has been designed and built according to international safety standards. These warnings are given for safety reasons and must be followed carefully.

## General safety

- This tumble dryer is not intended for use by persons (including children) with reduced physical, sensory or mental capabilities, or lack of experience and knowledge, unless they have been given supervision or instruction concerning use of the appliance by a person responsible for their safety.
- This tumble dryer has been designed for home, and not professional use.
- Do not touch the appliance while barefoot or with wet hands or feet.
- Unplug the machine by pulling on the plug, not the cord.
- Children must not be in proximity of the dryer when in use. After using the dryer, turn it off and unplug it. Keep the door closed to make sure that children do not use it as a toy.
- Children should be supervised to ensure that they do not play with the dryer.
- The appliance must be installed correctly and have proper ventilation. The air intake at the front of the dryer and rear vent behind the dryer should never be obstructed (*see Installation*).
- Never use the dryer on carpeting where the pile height would prevent air from entering the dryer from the base.
- Check to see if the dryer is empty before loading it.
-  The back of the dryer could become very hot. Never touch it while in use.
- Do not use the dryer unless the filter, water container and condenser are securely in place (*see Maintenance*).
- Do not use liquid fabric softeners in the dryer, add it to the final rinse of your wash.
- Do not overload the dryer (*see Laundry* for maximum loads).
- Do not load items that are dripping wet.
- Tumble dry items only if they have been washed with detergent and water, rinsed and been through the spin cycle. It is a fire hazard to dry items that HAVE NOT been washed with water.
- Carefully check all instructions on clothing labels (*see Laundry*).
- Do not dry garments that have been treated with chemical products.
- Never dry articles that are contaminated with flammable substances (cooking oil, acetone, alcohol, petrol, kerosene, spot removers, turpentine, waxes, wax removers and hair sprays), unless washed in hot water with an extra amount of detergent.
- Do not tumble dry rubber, rubber backed articles and clothes, pillows fitted with foam rubber pads, foam (latex foam), rubber, plastic, shower caps, waterproof textiles, nappy pants or liners, polythene or paper.

- Do not tumble dry large, very bulky items.
- Do not tumble dry acrylic fibres at high temperatures.
- Remove all objects from pockets, especially lighters (risk of explosion).
- Complete each programme with its Cool Tumble Phase.
- Do not turn off the dryer when there are still warm items inside.
- Clean the filter after each use (*see Maintenance*).
- Empty the water container after each use (*see Maintenance*).
- Clean the condenser unit at regular intervals (*see Maintenance*).
- Do not allow lint to collect around the dryer.
- Never climb on top of the dryer. It could result in damage.
- Always follow electrical standards and requirements (*see Installation*).
- Always buy original spare parts and accessories (*see Service*).

! **WARNING:** Never stop the dryer before the end of the drying cycle unless all items are quickly removed and spread out so that the heat is dissipated.

## Recycling and disposal information

As part of our continued commitment to helping the environment, we reserve the right to use quality recycled components to keep down customer costs and minimise material wastage.

- Disposing of the packaging material: follow local regulations, so the packaging can be recycled.
- To minimise risk of injury to children, remove the door and plug - then cut off mains cable, flush with the appliance. Dispose of these parts separately to ensure that the appliance can no longer be plugged into a mains socket.

## Disposal of old electrical appliances

The European Directive 2002/96/EC on Waste Electrical and Electronic Equipment (WEEE), requires that old household electrical appliances must not be disposed of in the normal unsorted municipal waste stream. Old appliances must be collected separately in order to optimise the recovery and recycling of the materials they contain and reduce the impact on human health and the environment.



The crossed out "wheeled bin" symbol on the product reminds you of your obligation, that when you dispose of the appliance it must be separately collected.

Consumers should contact their local authority or retailer for information concerning the correct disposal of their old appliance.

## Saving energy and respecting the environment

- Wring out items to eliminate excess water before tumble drying (if you use a washing machine first, select a high spin cycle). Doing this will save time and energy during drying.
- Always dry full loads - you save energy: single items or small loads take longer to dry.
- Clean the filter after each use to contain energy consumption costs (*see Maintenance*).

# Maintenance and Care

GB

## Switching off the electricity

! Unplug your dryer when not using it, when cleaning it and during all maintenance operations.

## Clean the filter after each cycle

The filter is an important part of your dryer: it accumulates lint and fluff that is formed while drying. When finished drying, clean the filter by rinsing it under running water or with your vacuum cleaner. Should the filter become clogged up, the airflow inside the dryer will be seriously compromised: drying times lengthen and you will consume more energy. It may also damage your dryer.

The filter is found in front of the dryer trim (*see diagram*). Removing the filter:

1. Pull the plastic grip of the filter upwards (*see diagram*).
2. Clean the filter and replace it correctly.  
Ensure the filter is fully located flush into the tumble dryer trim.

! Do not use the dryer without replacing the filter.

## Empty the water container after each cycle

Pull the container out of the dryer and empty it into a sink or other suitable drain.

Replace the water container securely. Always check and empty the container before you start a new drying programme.

## Check the drum after each cycle

Turn the drum manually in order to remove small items (handkerchiefs) that could have been left behind.

## Cleaning the drum

! Do not use abrasives, steel wool or stainless steel cleaning agents to clean the drum.

A coloured film may start to appear on the stainless steel drum, this may be caused by a combination of water and, or cleaning agents such as fabric conditioner from the wash. This coloured film will not affect the dryer performance.

## Cleaning the condenser unit

Periodically (every month) remove the condenser unit and clean any build up of fluff from between the plates by rinsing it under the tap with cold water.

This should be done with cold water from the rear of the condenser.

Removing the condenser:

1. Unplug the dryer and open the door.
2. Pull open the condenser cover (*see diagram*).  
Release the three catches by turning 90° counter-clockwise then pull on the grip and remove from the dryer.
3. Clean the surface of the seals and replace, making sure that the catches have been secured.

## Cleaning the dryer

- External parts in metal or plastic and rubber parts can be cleaned with a damp cloth.
- Periodically (every 6 months) vacuum the front air intake grille and vents at the rear of the dryer, to remove any build up of fluff, lint or dust. Also to remove accumulation of fluff from the front of the condenser and filter areas, clean occasionally with a vacuum cleaner.

! Do not use solvents or abrasives.

! Your dryer uses special bearing components which do not need lubrication.

! Have your dryer checked regularly by authorised technicians to ensure electrical and mechanical safety (*see Service*).

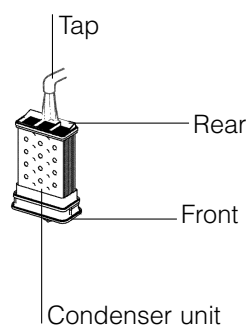
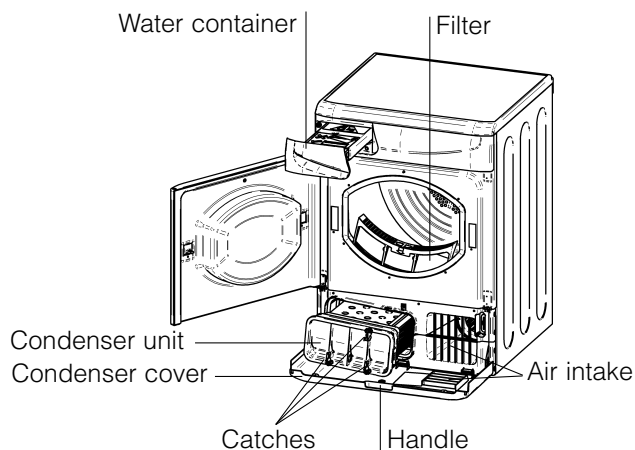

One day your dryer seems not to be working. Before you call your Service Centre (*see Service*), go through the following troubleshooting suggestions:

## Problem:

## Possible causes / Solution:

### The tumble dryer won't start.

- The plug is not plugged into the socket, or not making contact.
- There has been a power failure.
- The fuse has blown. Try to plug another appliance into the socket.
- You are using an extension cord? Try to plug the dryer's power cord directly into the socket.
- The door is not closed securely?
- The PROGRAMMES knob has not been set properly (*see Start and Programmes*).
- The START/PAUSE button has not been pressed (*see Start and Programmes*).

### Drying cycle will not begin.

- You have set a delayed time (*see Start and Programmes*).

### Its taking a long time to dry.

- The filter has not been cleaned (*see Maintenance*).
- The water container needs emptying? The empty water light is flashing? (*see Maintenance*).
- The condenser needs cleaning? (*see Maintenance*).
- The temperature setting is not ideal for the type of fabric you are drying (*see Start and Programmes, and see Laundry*).
- The correct drying time has not been selected for the load (*see Laundry*).
- The air intake grille or rear vents are obstructed (*see Installation, and see Maintenance*).
- The items were too wet (*see Laundry*).
- The dryer was overloaded (*see Laundry*).

### Empty water light is flashing but the dryer has only been running for a short period.

- The water container was probably not emptied at the start of the programme. Do not wait for the empty water signal, always check and empty the container before starting a new drying programme (*see Maintenance*).

### Empty water light is on and the water container is not full.

- This is normal, the light flashes when the container is full. If the light is on but not flashing it is just a reminder to empty the container (*see Start and Programmes*).

### The OPTION lights and the START/PAUSE light Flash amber.

- If the Option lights and the START/PAUSE light flash together with the Clean Condenser and Cool Tumble lights; Or the START/PAUSE light flashes together with the Clean Filter, Clean Condenser, Cool Tumble and END lights on, then:
  - Turn off and remove the plug. Clean the filter and the condenser (*see Maintenance*). Then replace the plug, turn on and start another programme. If the same combination of lights still flash contact the Service Centre (*see Service*).
- If the Option lights and the START/PAUSE light flash with any other combination of lights on: Note down the lights that are on and contact the Service Centre (*see Service*).

### Programme finishes and clothes are damper than expected.

- ! For safety the dryer has a maximum programme time of 3 hours. If an automatic programme has not sensed the required final moisture in this time the dryer will complete the programme and stop. Check the above points and run the programme again, if the results are still damp, contact the Service Centre (*see Service*).



## Before calling the Service Centre:

- Use the troubleshooting guide to see if you can solve the problem yourself (*see Troubleshooting*).
- If not, turn off the dryer and call the Service Centre closest to you.

## What to tell the Service Centre:

- name, address and post code.
- telephone number.
- the type of problem.
- the date of purchase.
- the appliance model (Mod.).
- the serial number (S/N).

This information can be found on the data label inside the door of the machine.

## Spare Parts

This dryer is a complex machine. Repairing it yourself or having a non-authorized person try to repair it could cause harm to one or more persons, could damage the machine and could invalidate the spare parts warranty.

Call an authorised technician if you experience problems while using the machine.

The spare parts have been designed exclusively for this appliance and not for other uses.

# Comparative Programmes

- Programmes recommended for comparative test to EN61121

Programme (EN61121)	Programme to select	Load size
Dry Cotton	Cottons - Cupboard Dry (Coton sur Centre) <b>2</b>	7.5 kg
Iron Dry Cotton	Timed Dry High Heat (100 Minutes)	7.5 kg
Easy-care textile	Synthetics - Cupboard Dry (Synthétique Prêt à Ranger) <b>3</b>	3 kg

! Note: This is not a full list of programme options (*see Start and Programmes*).



This appliance conforms to the following EC Directives:

- 2006/95/EC (Low Voltage Equipment)
- 89/336/EEC, 92/31/EEC and 93/68/EEC (Electromagnetic Compatibility)