

Votre nouveau sèche-linge

Félicitations ! Vous venez d'opter pour un appareil électroménager moderne et d'un haut niveau de qualité, comme tous les produits de la marque Siemens.
 Votre sèche-linge à condensation se distingue par une faible consommation d'énergie. Comme tous les sèche-linge qui quittent notre usine, il a fait l'objet de contrôles rigoureux qui nous permettent de garantir son bon état et son bon fonctionnement.
 Notre service après-vente se tient à votre disposition pour répondre à toute demande de précisions.

Mise au rebut respectueuse de l'environnement
 Mettez l'emballage au rebut en respectant l'environnement.
 Cet appareil porte un marquage spécifique conformément à la directive européenne 2002/96/CE relative aux déchets d'équipements électriques et électroniques (DEEE).
 Le directive définit des dispositions-cadres pour la reprise et le recyclage des appareils usagés au sein des pays de l'UE.

Pour plus d'informations sur nos produits, nos accessoires, nos pièces de rechange et nos services, consultez notre site Internet : www.siemens-home.com

Table des matières

	Page
■ Préparatifs	2
■ Réglage des programmes	2
■ Séchage	3/4
■ Remarques concernant le linge...	5
■ Entretien et nettoyage	6
■ Récapitulatif des programmes	7
■ Installation	8
■ Protection contre le gel / Transport	8
■ Caractéristiques techniques	9
■ Accessoires en option	9
■ Que faire si... / Service après-vente	10
■ Consignes de sécurité	11

Destination de l'appareil

- L'appareil est destiné à un usage exclusivement domestique.
- L'appareil ne doit servir qu'à sécher des textiles lavés à l'eau.

Ne laissez pas les enfants jouer sans surveillance près de l'appareil !
 Éloignez les animaux domestiques de l'appareil !

Préparatifs

Ne mettez jamais un sèche-linge endommagé en service !
 Contactez le service après-vente !

Vous ne devez pas avoir les mains humides. Vous ne devez toucher que la prise de l'appareil.

Trier le linge et remplir le tambour

Enlevez tous les objets présents dans les poches. Pensez à enlever les briquets !
 Avant de garnir le tambour, vérifiez qu'il est bien vide !
 Voir le récapitulatif des programmes en page 7.
 Voir également la notice de la corbeille à laines (selon le modèle).

Sélectionner et régler le programme

Contrôler le sèche-linge

Brancher la prise

Sélectionner un programme de séchage ...

... et le personnaliser

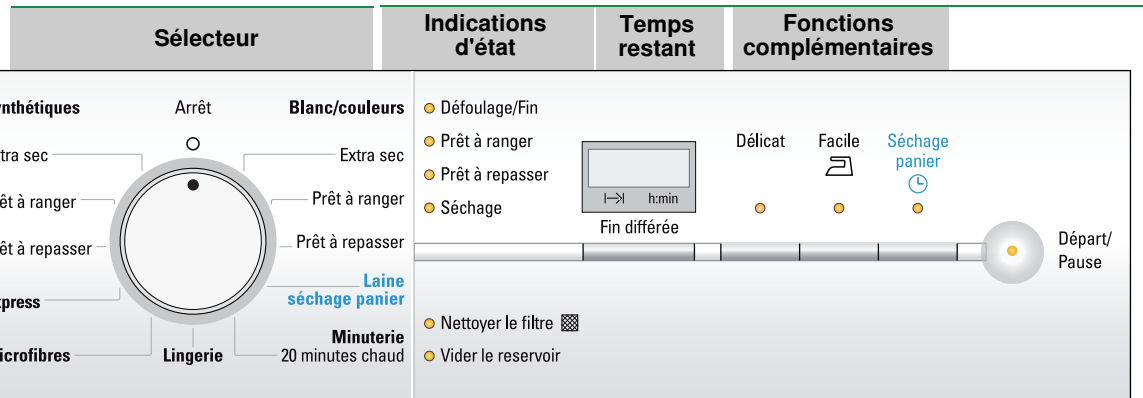

Indications de maintenance
 Nettoyez le filtre à peluches et/ou le refroidisseur d'air sous l'eau du robinet. → Page 4/6
 Videz le réservoir d'eau de condensation.
Nettoyer le filtre
Vider le réservoir
 Fin du programme au bout de 1* à 24 heures (si nécessaire, appuyez plusieurs fois sur la touche) (*selon le programme sélectionné ; durée toujours exprimée en nombre d'heures entier : 1:54 h → 2 h)
Fin différée

Toutes les touches sont sensibles. Une légère pression suffit !

Appuyer sur la touche Départ/Pause

N'utilisez le sèche-linge qu'avec le filtre à peluches en place !

Séchage



Fin du programme

dès que le voyant est allumé.

Interrompre le programme

Rajouter ou retirer du linge.

Vider l'eau de condensation

- Videz le réservoir d'eau de condensation **après** chaque séchage !
1. Sortez le réservoir d'eau de condensation et maintenez-le à l'horizontale.
 2. Jetez l'eau de condensation.
 3. Réintroduisez le réservoir d'eau de condensation et poussez-le jusqu'à ce qu'il s'enclenche.

Si le voyant **Vider le réservoir** clignote → *Que faire si...*, page 10.

Nettoyer le filtre à peluches

- Nettoyez le filtre à peluches **après** chaque séchage !
1. Ouvrez le hublot. Retirez les peluches se trouvant sur le hublot/au niveau du hublot.
 2. Dégagez le filtre à peluches et ouvrez-le.
 3. Enlevez les peluches (passez simplement la main sur le filtre). Si le filtre à peluches est très sale ou colmaté, nettoyez-le à l'eau chaude puis laissez-le bien sécher.
 4. Refermez le filtre à peluches puis remettez-le en place.

Éteindre le sèche-linge

Ramenez le sélecteur sur **Arrêt**.
 Ne laissez pas le linge dans le sèche-linge !

Retirer le linge

La fonction anti-froissage automatique fait entrer le tambour en mouvement à intervalles réguliers. Le linge reste défilé et aéré pendant une heure (ou deux heures si vous avez choisi la fonction complémentaire **Facile**, disponible ou non selon le modèle).

Fin du programme

dès que le voyant est allumé.

Interrompre le programme

Rajouter ou retirer du linge.

N'oubliez jamais le sèche-linge avant la fin du cycle de séchage !

Le tambour et le hublot peuvent être chauds !

1. Ouvrez le hublot. Cette action interrompt le séchage.
2. Rajoutez du linge ou retirez-en puis refermez le hublot.
3. Si nécessaire, choisissez un autre programme et d'autres fonctions complémentaires.
4. Appuyez sur la touche **Départ/Pause**.

Remarques concernant le linge...

Respectez les instructions d'entretien fournies par le fabricant !

- ☑ Séchage à température normale.
- ☑ Séchage à basse température → Choisissez en plus **Délicat**.
- ☑ Ne pas sécher en machine.

Respectez impérativement les consignes de sécurité de la page 11 !
 Ne passez pas au sèche-linge les textiles suivants (liste non exhaustive) :

- Textiles imperméables à l'air (caoutchoutés, par exemple).
- Textiles délicats (soie, voilages synthétiques) → Froissage !
- Linge non essoré → importante consommation d'énergie !
- Linge souillé par de l'huile.

Conseils pour le séchage

- Pour obtenir un séchage uniforme, triez le linge par type de textile et par programme de séchage.
- Séchez toujours les petits articles de linge (par ex. chaussettes de bébé) avec de grands articles de linge (par ex. serviettes de toilette).
- Fermez les fermetures Éclair, les agrafes et les boutons-pression ; boutonnez les taies et les housses ; nouez les ceintures en tissu, les lanières de tablier, etc.
- Ne séchez pas excessivement les textiles synthétiques. → Risque de froissage ! Laissez le linge finir de sécher à l'air.
- Ne faites pas sécher les lainages au sèche-linge. Seul un rafraîchissement est possible. → Page 7, programme **Finition laine** (selon le modèle).
- Ne repassez pas le linge immédiatement après le séchage. Pliez-le et laissez-le reposer un certain temps. → L'humidité résiduelle se répartit uniformément.
- Lors du premier séchage, les textiles fragiles (t-shirts, maillots, par exemple) tendent souvent à rétrécir. → N'utilisez pas le programme **Extra sec**.
- Le linge amidonné ne va que sous réserves au sèche-linge. → L'amidon laisse un revêtement qui gêne le séchage.
- Lors du lavage du linge destiné à passer au sèche-linge, dosez l'assouplissant conformément aux indications du fabricant.
- Pour les textiles pré-séchés, les textiles comportant plusieurs épaisseurs et les petits articles de linge, utilisez le programme minuté. Ce programme convient aussi pour parfaire le séchage.

Protection de l'environnement/économies

- Avant de sécher le linge, essorez-le soigneusement dans le lave-linge. → Des vitesses d'essorage assez élevées raccourcissent la durée de séchage et réduisent la consommation d'énergie. Essorez aussi les synthétiques.
- Utilisez la charge de linge maximale recommandée, mais ne la dépassez pas. → Récapitulatif des programmes en page 7
- Pendant le séchage, veillez à ce que la pièce soit bien aérée.
- N'obstruez pas la grille d'air frais et ne collez rien dessus.
- Veillez à ce que le refroidisseur d'air soit propre. → *Entretien et nettoyage*, page 6

Après le séchage... Repasser le linge légèrement le linge Ne pas repasser le linge Repasser le linge à la machine	Torçons Vaisselle/mains	✓	✓	✓
	Serviettes en tissu éponge	✓	✓	✓
	Linge de table	✓	✓	✓
	Linge de lit	✓	✓	✓
	Chaussettes	✓	✓	✓
	Sous-vêtements	✓	✓	✓
	Péignoirs en tissu éponge	✓	✓	✓
	Anoraks	✓	✓	✓
	Tenues de travail	✓	✓	✓
	Tenues de sport	✓	✓	✓
	Jupes/robes	✓	✓	✓
	Pantalons	✓	✓	✓
	Chemises	✓	✓	✓
	T-shirts	✓	✓	✓

Blanc/couleurs max. 8 kg
Prêt à repasser
Prêt à ranger
Extra sec

Synthétiques max. 3,5 kg
Prêt à repasser
Prêt à ranger
Extra sec

Microfibres max. 1,5 kg

Lingerie max. 1 kg

Laine séchage panier max. 1,5 kg

Express max. 2 kg

Minuterie 20 minutes chaud max. 3 kg

061019000551316
WT46EX1FF
Siemens Electrogeräte GmbH
Carl-Wery-Str. 34
81739 München/Deutschland

Pour le blanc et les couleurs en coton ou en lin.
Pour le linge sans repassage en textiles synthétiques, mixtes et en coton.
Pour les textiles recouverts d'une couche protectrice, les textiles repoussant l'eau, les vêtements fonctionnels, les tissus polaires (séchez séparément les vestes/pantalons avec doublure amovible).
Pour la lingerie linge en synthétique, coton ou tissus mixtes.
Utilisez uniquement avec un panier séparé. Reportez-vous au descriptif "Panier à laine".
Pour le linge qui doit sécher rapidement, par exemple les textiles synthétiques, mixtes ou en coton. Les valeurs réelles peuvent différer des valeurs indiquées en fonction du type de textile, de la composition du linge à sécher, de l'humidité résiduelle du textile et de la charge.
Pour les textiles pré-séchés, les textiles comportant plusieurs épaisseurs, les textiles délicats en fibres acryliques ou les petits articles de linge.
Ce programme convient aussi pour parfaire le séchage.



7

Installation

- Éléments fournis : sèche-linge, notice d'utilisation et d'installation, corbeille à laines (selon le modèle).
- Vérifiez que le sèche-linge ne présente pas de dégâts dus au transport !
- Le sèche-linge est lourd. Ne le soulevez pas tout(e) seul(e) !
- Prenez garde à ne pas vous blesser avec les arêtes vives !
- Ne tentez jamais de soulever le sèche-linge par ses pièces saillantes (le hublot, par exemple) : risque de rupture !
- N'installez pas le sèche-linge dans des locaux à risque de gel ! L'eau, en gelant, pourrait l'endommager !
- En cas de doute, confiez le branchement à un spécialiste !

1. Installation du sèche-linge

- La prise doit rester accessible en permanence !
- Veillez à ce que la surface d'installation soit propre, plane et ferme !
- Veillez à ce que la grille d'air frais du sèche-linge soit dégagée.
- Veillez à maintenir l'environnement du sèche-linge propre.
- Mettez le sèche-linge à l'horizontale à l'aide des pieds à vis. Servez-vous d'un niveau à bulle. N'enlevez en aucun cas les pieds à vis !

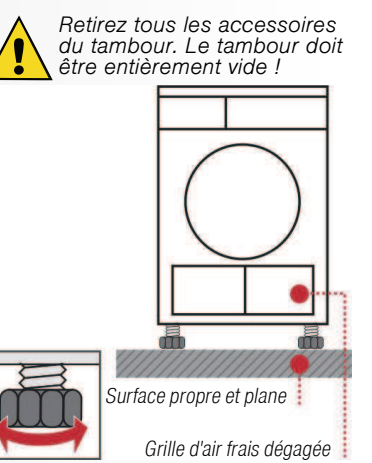

N'installez pas le sèche-linge derrière une porte ou une porte coulissante qui pourrait gêner ou bloquer l'ouverture du hublot. Ainsi, les enfants ne risqueront pas de s'enfermer et de mettre leur vie en danger.

2. Raccordement au secteur

- Voir les consignes de sécurité → Page 11
- Brancher le sèche-linge à une prise de courant alternatif équipée d'une terre, conformément à la réglementation. En cas de doute, faites vérifier la prise par un spécialiste !
- La tension du secteur et la tension indiquée sur la plaque signalétique du sèche-linge (→ Page 9) doivent concorder !
- Les données de branchement et l'ampérage nécessaire du fusible/disjoncteur figurent sur la plaque signalétique.

3. Modification de l'ampérage

Adaptez l'ampérage à celui du fusible correspondant à la prise !

10/16 A

amenez sur Arrêt

1 fois vers la droite

appuyez en continu, 3 fois vers la droite

réglez l'ampérage

amenez sur Arrêt

Indications (selon le modèle) :

10 A	L ₀	éteint
16 A	h ₁	clignotant

Protection contre le gel / Transport

- Ne faites pas fonctionner le sèche-linge en cas de risque de gel !
- Préparatifs**
- Videz le réservoir d'eau de condensation, page 4.
 - Amenez le sélecteur sur un programme quelconque.
 - Appuyez sur la touche **Départ/Pause**. → L'eau de condensation est évacuée dans le réservoir d'eau de condensation.
 - Attendez 5 minutes, videz à nouveau le réservoir d'eau de condensation.
 - Ramenez le sélecteur sur **Arrêt**.

Caractéristiques techniques

● Dimensions (p x l x h)	60 x 60 x 85 cm (hauteur réglable)
Poids	env. 45 kg
Charge de linge max.	8 kg
Réservoir d'eau de condensation	env. 4,2 l
Tension de fonctionnement	
Puissance absorbée	
Ampérage fusible/disjoncteur	voir plaque signalétique
Température ambiante	
Numéro de produit	
Numéro de fabrication	

La plaque signalétique se trouve au dos du sèche-linge.

● **Valeurs de consommation** Les valeurs qui suivent sont indicatives. Elles ont été déterminées dans des conditions normalisées. Des variations allant jusqu'à 10 % sont possibles.

	Vitesse d'essorage en tr/min (humidité résiduelle)	Temps de séchage en min**		Consommation d'énergie en kWh**	
		10 A	16 A	10 A	16 A
Blanc/couleurs 8 kg					
Prêt à ranger*	1400 (env. 50 %)	131	105	3,74	3,74
	1000 (env. 60 %)	148	122	4,49	4,49
	800 (env. 70 %)	165	139	5,17	5,17
Prêt à repasser*	1400 (env. 50 %)	109	83	2,24	2,24
	1000 (env. 60 %)	126	100	3,44	3,44
	800 (env. 70 %)	143	117	3,86	3,86
Synthétiques 3,5 kg					
Prêt à ranger*	1000	45	39	1,05	1,05
	800 (env. 40 %)	48	42	1,35	1,35
	600 (env. 50 %)	60	51	1,65	1,65

- *Programmes de contrôle selon DIN EN 61121
**Les valeurs réelles peuvent différer des valeurs indiquées en fonction du type de textile, de la composition du linge à sécher, de l'humidité résiduelle du textile et de la charge.
- **Éclairage intérieur du tambour (selon le modèle) (ampoule E14, 25 W)**
L'éclairage du tambour s'allume lorsque vous ouvrez ou refermez le hublot, ainsi qu'au démarrage d'un programme ; il s'éteint automatiquement. Remplacement de l'ampoule → Page 10

Accessoires optionnels (disponibles auprès du service après-vente)

- WZ 20160 **Garniture de raccordement pour l'évacuation de l'eau de condensation**
L'eau de condensation peut être évacuée directement via un flexible.
- WZ 11330 **Kit de liaison de l'ensemble lave-linge/sèche-linge**
Pour placer le sèche-linge sur un lave-linge adéquat de même profondeur et de même largeur et gagner ainsi de la place. Pour fixer le sèche-linge au lave-linge, utilisez impérativement le kit de liaison.
- WZ 20290 **Montage sous un plan de travail**
En lieu et place du capot supérieur d'origine, faites installer impérativement un capot en tôle par un spécialiste.

Que faire si...

- Si vous ne pouvez pas remédier vous-même au problème, veuillez contacter notre service après-vente. Nous nous efforcerons de trouver une solution pour vous éviter le déplacement d'un technicien. Ayez confiance en la compétence du fabricant. Faites appel à nous. Vous aurez ainsi la garantie que la réparation est effectuée par des techniciens dûment formés, avec des pièces de rechange d'origine. Vous trouverez les coordonnées du **service après-vente** ici-même ou dans la liste ci-jointe :
- B 070 222 142
- FR 0 825 398 110 (0,15 € TTC/mn)
- CH 0848 840 040
- Veillez indiquer au service après-vente le numéro de produit (E-Nr.) et le numéro de fabrication (FD-Nr.) de l'appareil (voir du côté intérieur du hublot). Placez le sélecteur sur **Arrêt** et débranchez la prise.
- Le voyant **Départ/Pause** ne s'allume pas. Avez-vous branché la prise ? Avez-vous choisi un programme ?
- Le témoin **Vider le réservoir** et la touche **Départ/Pause** clignotent. Videz le réservoir d'eau de condensation. → Page 4
Si le sèche-linge est pourvu d'un flexible d'évacuation de l'eau de condensation, inspectez ce dernier à la recherche d'éventuels défauts.
- Le témoin **Nettoyer le filtre** et la touche **Départ/Pause** clignotent. Nettoyez le filtre à peluches et/ou le refroidisseur d'air sous l'eau du robinet. → Page 4/6
- Le sèche-linge ne démarre pas. Avez-vous appuyé sur la touche **Départ/Pause** ? Le hublot est-il fermé ? Avez-vous réglé le programme ? La température ambiante est-elle supérieure à 5 °C ?
- De l'eau sort de l'appareil. Mettez le sèche-linge à l'horizontale. Nettoyez le joint du refroidisseur d'air.
- Le hublot s'ouvre tout seul. Pour fermer le hublot, poussez-le jusqu'à ce qu'il s'enclenche de façon audible.
- Le linge n'atteint pas le degré de séchage voulu ou le séchage dure trop longtemps. Nettoyez le filtre à peluches/le refroidisseur d'air sous l'eau du robinet. → Page 4/6
Videz le réservoir d'eau de condensation. → Page 4
Contrôlez l'évacuation de l'eau (le cas échéant).
Température ambiante supérieure à 35 °C → Aérez.
Grille d'air frais obstruée → Dégagez-la.
Avez-vous réglé le sèche-linge sur un programme adapté ? → Page 7
Avez-vous encastré l'appareil dans un volume trop restreint ?
Veillez à ce que l'air puisse circuler.
Coupeure de courant → Faites redémarrer le sèche-linge.
Fine pellicule de calcaire sur les sondes d'hygrométrie → Nettoyez les sondes (page 6).
- Linge humide. Utilisez le programme de séchage immédiatement au dessus ou ajoutez le programme minuté. → Page 7
Le linge chaud est moins humide qu'il ne paraît au toucher !
- Forte augmentation de l'humidité dans le local. Veillez à ce que l'aération de la pièce soit suffisante.
Grille d'air frais obstruée ? → Dégagez-la.
Assurez-vous que le refroidisseur d'air est en place.
- Coupeure de courant. Retirez immédiatement le linge du sèche-linge et étendez-le. De la chaleur peut s'échapper !
- Clignotement d'un ou plusieurs voyants d'état de programme. Nettoyez le filtre à peluches et le refroidisseur d'air. → Pages 4/6
Vérifiez les conditions d'installation. → Page 8
Arrêtez l'appareil, laissez-le refroidir puis redémarrez-le.
- L'éclairage intérieur (selon le modèle) ne fonctionne pas. Débranchez la prise, retirez le diffuseur situé à l'intérieur du sèche-linge (tournevis Torx 20) et changez l'ampoule. → Page 10 Remettez le diffuseur. Ne faites pas fonctionner le sèche-linge sans remettre le diffuseur !

Consignes de sécurité

- Cas d'urgence** – Débranchez immédiatement la prise ou coupez le courant au niveau du fusible/disjoncteur.
- Ne vous servez du sèche-linge...** – Qu'à l'intérieur de votre domicile.
– Que pour sécher des textiles.
- Le sèche-linge...** – Ne doit pas être utilisé à des fins autres que celles décrites.
– Ne doit pas être modifié (mécanisme ou caractéristiques).
- Danger** – Les enfants et les personnes n'ayant pas lu la notice ne sont pas autorisés à utiliser le sèche-linge.
– Ne laissez pas les enfants jouer près du sèche-linge sans surveillance.
– Éloignez aussi les animaux domestiques.
– Enlevez tous les objets présents dans les poches des vêtements. Attention notamment aux briquets. → **Risque d'explosion !**
– Ne vous appuyez pas et ne vous asseyez pas sur le hublot.
→ **Risque de renversement !**
- Installation** – Ne laissez pas traîner le cordon. → **Risque de chute !**
– Ne faites pas fonctionner le sèche-linge en cas de risque de gel !
- Raccordement au secteur** – Branchez le sèche-linge à une prise de courant alternatif équipée d'une terre, conformément à la réglementation, faute de quoi, la sécurité n'est pas garantie.
– Les fils aboutissant à la prise doivent avoir une section suffisante.
– Le disjoncteur doit être de type différentiel et arborer ce symbole :
– La prise du sèche-linge et la prise murale doivent concorder.
– N'utilisez pas de blocs multiprises ni de prolongateurs.
– Ne branchez pas/ne débranchez pas la prise avec les mains mouillées.
→ **Risque d'électrocution !**
– Pour débrancher la prise, ne tirez jamais sur le cordon.
– Veillez à ne pas endommager le cordon d'alimentation.
→ **Risque d'électrocution !**
- Utilisation** – Ne mettez que du linge dans le tambour.
Vérifiez le contenu du tambour avant d'allumer le sèche-linge.
– N'utilisez pas le sèche-linge si le linge est entré en contact avec des solvants, de l'huile, de la cire, de la graisse, de la peinture, du fixateur, du dissolvant, du détachant, de la benzine, etc. → **Risque d'incendie/d'explosion !**
– Risque lié à la poussière (charbon, farine, par exemple) : n'utilisez pas le sèche-linge. → **Risque d'explosion !**
– N'utilisez pas le sèche-linge si le linge contient de la mousse/du caoutchouc moussu. → Le sèche-linge risque de détruire les matériaux élastiques ; la déformation du matériau mousse, de son côté, risque d'endommager le sèche-linge.
– Éteignez le sèche-linge à la fin du programme.
– L'eau de condensation n'est pas potable et peut être souillée par des peluches !
- Défaut** – N'utilisez pas le sèche-linge s'il est défectueux ou si vous soupçonnez la présence d'un défaut.
Confiez sa réparation au service après-vente.
– N'utilisez pas le sèche-linge si son cordon d'alimentation est défectueux. Pour éviter des risques inutiles, confiez sa réparation au service après-vente.
– Avant de changer l'ampoule d'éclairage intérieur, débranchez impérativement la prise. → **Risque d'électrocution !**
- Pièces de rechange** – Pour des raisons de sécurité, n'utilisez que des pièces de rechange et des accessoires d'origine.
- Mise au rebut** – Sèche-linge : débranchez **d'abord** la prise puis sectionnez le cordon d'alimentation de l'appareil.
Confiez l'appareil au service de ramassage adéquat.
– Emballage : ne permettez pas aux enfants de jouer avec les pièces de l'emballage → **Risque d'asphyxie !**
– Tous les matériaux sont respectueux de l'environnement et recyclables.
Mettez-les au rebut en respectant l'environnement.

Respectez les consignes de sécurité énoncées à la page 11 !

Sèche-linge

Instructions d'utilisation et d'installation

Ne mettez ce sèche-linge en service qu'après avoir lu la présente notice !

fr

SIEMENS

Votre nouveau sèche-linge

Félicitations ! Vous venez d'opter pour un appareil électroménager moderne et d'un haut niveau de qualité, comme tous les produits de la marque Siemens.

Votre sèche-linge à condensation se distingue par une faible consommation d'énergie. Comme tous les sèche-linge qui quittent notre usine, il a fait l'objet de contrôles rigoureux qui nous permettent de garantir son bon état et son bon fonctionnement.

Notre service après-vente se tient à votre disposition pour répondre à toute demande de précisions.

Mise au rebut respectueuse de l'environnement

Mettez l'emballage au rebut en respectant l'environnement.

Cet appareil porte un marquage spécifique  conformément à la directive européenne 2002/96/CE relative aux déchets d'équipements électriques et électroniques (DEEE).

Le directive définit des dispositions-cadres pour la reprise et le recyclage des appareils usagés au sein des pays de l'UE.

Pour plus d'informations sur nos produits, nos accessoires, nos pièces de rechange et nos services, consultez notre site Internet : www.siemens-home.com

Destination de l'appareil

- L'appareil est destiné à un usage exclusivement domestique.
- L'appareil ne doit servir qu'à sécher des textiles lavés à l'eau.

 **Ne laissez pas les enfants jouer sans surveillance près de l'appareil !**
Éloignez les animaux domestiques de l'appareil !

Préparatifs Installation : voir page 8

 **Ne mettez jamais un sèche-linge endommagé en service !**
Contactez le service après-vente !

 **Vous ne devez pas avoir les mains humides.**
Vous ne devez toucher que la prise de l'appareil.



Trier le linge et remplir

Enlevez tous les objets présents dans les poches.
Pensez à enlever les briquets !
Avant de garnir le tambour, vérifiez qu'il est bien vide.

Voir le récapitulatif des programmes en page 7.
Voir également la notice de la corbeille à laines (selon le modèle).

Sélectionner et régler

Sélectionner un programme

Table des matières Page

■ Préparatifs	2
■ Réglage des programmes	2
■ Séchage	3/4
■ Remarques concernant le linge...	5
■ Entretien et nettoyage	6
■ Récapitulatif des programmes	7
■ Installation	8
■ Protection contre le gel / Transport	8
■ Caractéristiques techniques	9
■ Accessoires en option	9
■ Que faire si... / Service après-vente	10
■ Consignes de sécurité	11

Sélecteur

Synthétiques, Blanc/couleurs, Extra sec, Prêt à ranger, Prêt à repasser, Express, Microfibrés, Lingerie, Minuterie 20 minutes chaud

Indications d'état

● Défouillage/Fin
● Prêt à ranger
● Prêt à repasser
● Séchage

Temps restant

h:min
Fin différée

Fonctions complémentaires

Délicat, Facile, Séchage panier

● Nettoyer le filtre 
● Vider le réservoir

Départ/Pause



 Toutes les touches
Une légère pression

Appuyer sur

 N'utilisez le sèche-linge à peluches en place

Nettoyez le filtre à peluches et/ou le refroidisseur d'air sous l'eau du robinet.
→ Page 4/6
Videz le réservoir d'eau de condensation.

Indications de maintenance

 Nettoyer le filtre
 Vider le réservoir

■ **Fin différée**

Fin du programme au bout de 1* à 24 heures (si nécessaire, appuyez plusieurs fois sur la touche)
(*selon le programme sélectionné ; durée toujours exprimée en nombre d'heures entier : 1:54 h → 2 h)

■ **Délicat**

Séchage plus long à température réduite pour le délicats  (polyacryle, polyamide, élasthanne ou exemple).

■ **Facile**

Cette fonction complémentaire réduit le froissage et rallonge la phase de protection anti-froissage après programme.

■ **Séchage panier**

Régler le temps de séchage pour le programme **Laine panier** (voir notice distincte "Panier à laine").

Séchage

Contrôler le sèche-linge

Brancher la prise

Nettoyer le tambour

Les...
n vide !
...
ges

Choisir le programme
Programme de séchage ...

Personnaliser le programme

Les programmes sont sensibles.
Un réglage suffit !

Appuyer sur la touche Départ/Pause

Nettoyer le sèche-linge qu'avec le filtre à peluches !

Les textiles délicats (soie, acétate, par exemple) ne doivent pas être séchés.

Retirer le linge et fermer le hublot dès la fin du séchage.

Appuyer sur la touche Départ/Pause



1
2

3

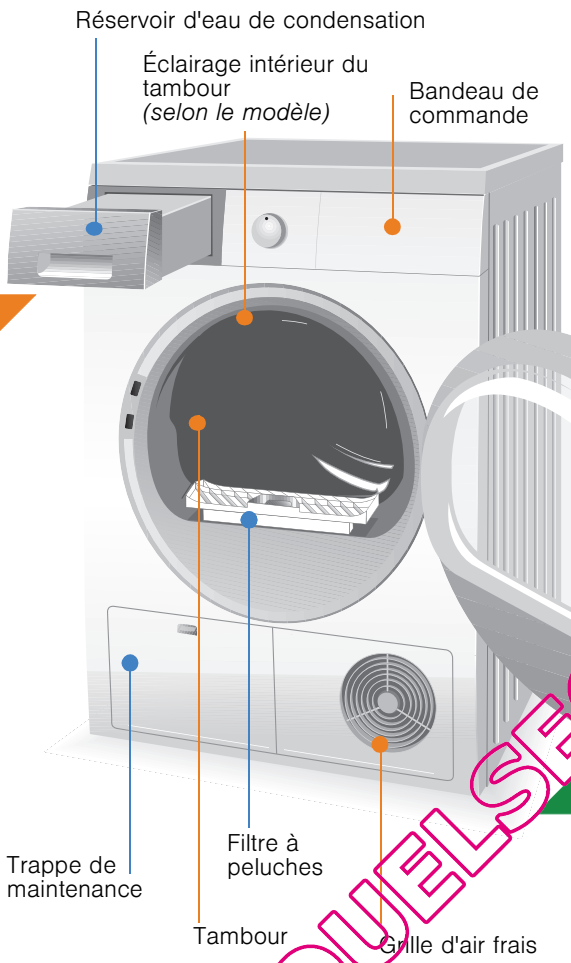

Séchage



Vider l'eau de condensation

Videz le réservoir d'eau de condensation **après** chaque séchage !
1. Sortez le réservoir d'eau de condensation et maintenez-le à l'horizontale.
2. Jetez l'eau de condensation.
3. Réintroduisez le réservoir d'eau de condensation et poussez-le jusqu'à ce qu'il s'enclenche.
Si le voyant **Vider le réservoir** clignote → *Que faire si...*, page 10.

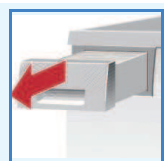

Nettoyer le filtre à peluches

Nettoyez le filtre à peluches **après** chaque séchage !
1. Ouvrez le hublot. Retirez les peluches se trouvant sur le hublot/au niveau du hublot.
2. Dégagez le filtre à peluches et ouvrez-le.
3. Enlevez les peluches (passez simplement la main sur le filtre).
Si le filtre à peluches est très sale ou colmaté, nettoyez-le à l'eau chaude puis laissez-le bien sécher !
4. Refermez le filtre à peluches puis remettez-le en place.

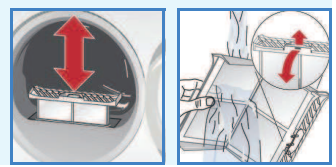

Éteindre le sèche-linge

Ramenez le sélecteur sur **Arrêt**.
Ne laissez pas le linge dans le sèche-linge !

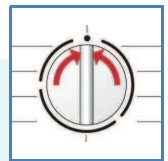

Retirer le linge

La fonction anti-froissage automatique fait entrer le tambour en mouvement à intervalles réguliers. Le linge reste défoulé et aéré pendant une heure (ou deux heures si vous avez choisi la fonction complémentaire **Facile**, disponible ou non *selon le modèle*).

Fin du programme dès que le voyant est allumé.



Interrompre le programme

Le cycle de séchage peut être brièvement interrompu pour rajouter ou retirer du linge. Il doit ensuite se poursuivre jusqu'au bout !

! N'éteignez jamais le sèche-linge avant la fin du cycle de séchage !
Le tambour et le hublot peuvent être chauds !

- Ouvrez le hublot. Cette action interrompt le séchage.
- Rajoutez du linge ou retirez-en puis refermez le hublot.
- Si nécessaire, choisissez un autre programme et d'autres fonctions complémentaires.
- Appuyez sur la touche **Départ/Pause**.

Remarques concernant le linge...



Symboles d'entretien des textiles

Respectez les instructions d'entretien fournies par le fabricant !

- Séchage à température normale.
- Séchage à basse température → Choisissez en plus **Délicat**.
- Ne pas sécher en machine.



Respectez impérativement les consignes de sécurité de la page 11 !
Ne passez pas au sèche-linge les textiles suivants (liste non exhaustive) :
- Textiles imperméables à l'air (caoutchoutés, par exemple).
- Textiles délicats (soie, voilages synthétiques) → Froissage !
- Linge non essoré → importante consommation d'énergie !
- Linge souillé par de l'huile.



Conseils pour le séchage

- Pour obtenir un séchage uniforme, trie le linge par type de textile et par programme de séchage.
- Séchez toujours les petits articles de linge (par ex. chaussettes de bébé) avec de grands articles de linge (par ex. serviettes de toilette).
- Fermez les fermetures Éclair, les agrafes et les boutons-pression ; boutonnez les taies et les housses ; nouez les ceintures en tissu, les lanières de tablier, etc.
- Ne séchez pas excessivement les textiles synthétiques. → Risque de froissage ! Laissez le linge finir de sécher à l'air.
- Ne faites pas sécher les lainages au sèche-linge. Seul un rafraîchissement est possible. → Page 7, programme **Finition laine** (selon le modèle).
- Ne repassez pas le linge immédiatement après le séchage. Pliez-le et laissez-le reposer un certain temps. → L'humidité résiduelle se répartit uniformément.
- Lors du premier séchage, les textiles fragiles (t-shirts, maillots, par exemple) tendent souvent à rétrécir. → N'utilisez pas le programme **Extra sec**.
- Le linge amidonné ne va que sous réserves au sèche-linge. → L'amidon laisse un revêtement qui gêne le séchage.
- Lors du lavage du linge destiné à passer au sèche-linge, dosez l'assouplissant conformément aux indications du fabricant.
- Pour les textiles pré-séchés, les textiles comportant plusieurs épaisseurs et les petits articles de linge, utilisez le programme minuté. Ce programme convient aussi pour parfaire le séchage.

Protection de l'environnement/économies

- Avant de sécher le linge, essorez-le soigneusement dans le lave-linge. → Des vitesses d'essorage assez élevées raccourcissent la durée de séchage et réduisent la consommation d'énergie. Essorez aussi les synthétiques.
- Utilisez la charge de linge maximale recommandée, mais ne la dépassez pas. → Récapitulatif des programmes en page 7
- Pendant le séchage, veillez à ce que la pièce soit bien aérée.
- N'obstruez pas la grille d'air frais et ne collez rien dessus.
- Veillez à ce que le refroidisseur d'air soit propre. → Entretien et nettoyage, page 6

Entretien et nettoyage



Uniquement appareil éteint !



Carrosserie du sèche-linge, bandeau de commande, grille d'air frais, sondes d'hygrométrie

- Frottez ces éléments à l'aide d'un chiffon doux et humide.
- N'utilisez aucun détergent ou solvant agressif.
- Enlevez immédiatement les restes de lessive et de produit de nettoyage.
- Il peut arriver lors du séchage que de l'eau s'accumule entre le hublot et le joint. Cela n'entrave en rien le fonctionnement du sèche-linge !

Nettoyez le refroidisseur d'air 5 à 6 fois par an
ou si le voyant **Nettoyer le filtre** clignote après le nettoyage du filtre à peluches.



Refroidisseur d'air

- Laissez le sèche-linge refroidir.
- De l'eau pouvant s'écouler, placez un chiffon absorbant sous la trappe de maintenance.



1. Déverrouillez la trappe de maintenance.
2. Ouvrez complètement la trappe de maintenance.

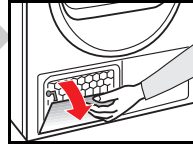

3. Tournez les leviers de verrouillage l'un vers l'autre.
4. Retirez le refroidisseur d'air.

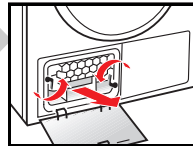

Veillez à ne pas endommager le refroidisseur d'air !
Nettoyez uniquement à l'air chaud ! N'utilisez pas d'objets durs ou à arêtes vives !

5. Nettoyez minutieusement le refroidisseur d'air. Laissez l'eau s'écouler complètement.
6. Nettoyez les joints.
7. Remettez le refroidisseur d'air (poignée en bas).
8. Remettez les deux leviers de verrouillage dans leur position initiale.
9. Fermez la trappe de maintenance (elle doit s'enclencher).



Sondes d'hygrométrie

Le sèche-linge est équipé de sondes d'hygrométrie en acier inoxydable. Ces sondes permettent de mesurer le degré d'humidité du linge. Au fil du temps, elles peuvent se recouvrir d'une fine pellicule de calcaire.

1. Ouvrez le hublot et nettoyez les sondes d'hygrométrie avec une éponge récurante humide.



N'utilisez pas de laine d'acier ou de produit abrasif !



Après le séchage...

- Repasser le linge
- Repasser légèrement le linge
- Ne pas repasser le linge
- Repasser le linge à la machine

Programme	Blanc/couleurs	Synthétiques	Microfibres	Lingerie	Laine séchage panier	Express	Minuterie	T-shirts	Chemises	Pantalons	Robes	Tenues de sport	Tenues de travail	Anoraks	Peignoirs en tissu éponge	Sous-vêtements	Chaussettes	Linge de lit	Linge de table	Serviettes en tissu éponge	Torchons vaisselle/mains
Prêt à repasser	max. 8 kg	max. 3,5 kg	max. 1,5 kg	max. 1 kg	max. 1,5 kg	max. 2 kg	max. 3 kg	✓	✓	✓	✓	✓	✓	✓	✓	✓	✓	✓	✓	✓	✓
Prêt à ranger								✓	✓	✓	✓	✓	✓	✓	✓	✓	✓	✓	✓	✓	✓
Extra sec								✓	✓	✓	✓	✓	✓	✓	✓	✓	✓	✓	✓	✓	✓
Utilisez uniquement avec un panier séparé. Reportez-vous au descriptif "Panier à laine."																					
Pour les textiles recouverts d'une couche protectrice, les textiles repoussant l'eau, les vêtements fonctionnels, les tissus polaires (séchez séparément les vestes/pantalons avec doublure amovible).																					
Pour la lingerie fine en synthétique, coton ou tissus mixtes.																					
Utilisez uniquement avec un panier séparé. Reportez-vous au descriptif "Panier à laine."																					
Pour le linge qui doit sécher rapidement, par exemple les textiles synthétiques, mixtes ou en coton. Les valeurs réelles peuvent différer des valeurs indiquées en fonction du type de textile, de la composition du linge à sécher, de l'humidité résiduelle du textile et de la charge.																					
Pour les textiles pré-séchés, les textiles comportant plusieurs épaisseurs, les textiles délicats en fibres acryliques ou les petits articles de linge.																					
Consigne programme convient aussi pour parfaire le séchage.																					

0610 / 9000561316



Siemens Electrogeräte GmbH
Carl-Wery-Str. 34
81739 München/Deutschland

WT46E3X1FF

Installation

- Éléments fournis : sèche-linge, notice d'utilisation et d'installation, corbeille à lainages (selon le modèle).
- Vérifiez que le sèche-linge ne présente pas de dégâts dus au transport !
- Le sèche-linge est lourd. Ne le soulevez pas tout(e) seul(e) !
- Prenez garde à ne pas vous blesser avec les arêtes vives !
- Ne tentez jamais de soulever le sèche-linge par ses pièces saillantes (le hublot, par exemple) : risque de rupture !
- N'installez pas le sèche-linge dans des locaux à risque de gel ! L'eau, en gelant, pourrait l'endommager !
- En cas de doute, confiez le branchement à un spécialiste !

1. Installation du sèche-linge

- La prise doit rester accessible en permanence !
- Veillez à ce que la surface d'installation soit propre, plane et ferme !
- Veillez à ce que la grille d'air frais du sèche-linge soit dégagée.
- Veillez à maintenir l'environnement du sèche-linge propre.
- Mettez le sèche-linge à l'horizontale à l'aide des pieds à vis. Servez-vous d'un niveau à bulle. N'enlevez en aucun cas les pieds à vis !

N'installez pas le sèche-linge derrière une porte ou une porte coulissante qui pourrait gêner ou bloquer l'ouverture du hublot. Ainsi, les enfants ne risqueront pas de s'enfermer et de mettre leur vie en danger.



Retirez tous les accessoires du tambour. Le tambour doit être entièrement vide !

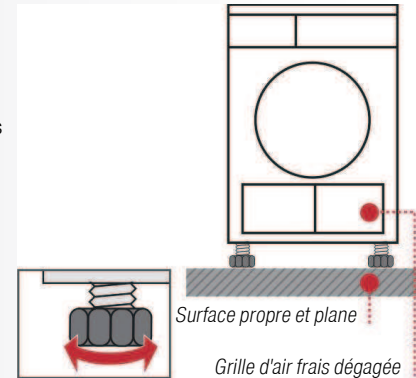

2. Raccordement au secteur

- Voir les consignes de sécurité → Page 11
- Branchez le sèche-linge à une prise de courant alternatif équipée d'une terre, conformément à la réglementation. En cas de doute, faites vérifier la prise par un spécialiste !
 - La tension du secteur et la tension indiquée sur la plaque signalétique du sèche-linge (→ Page 9) doivent concorder !
 - Les données de branchement et l'ampérage nécessaire du fusible/disjoncteur figurent sur la plaque signalétique.

3. Modification de l'ampérage

Adaptez l'ampérage à celui du fusible correspondant à la prise ! 10/16 A

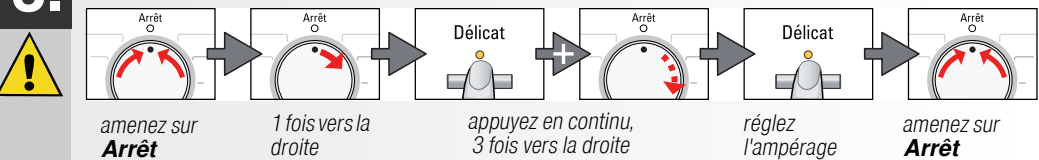

Indications (selon le modèle) :

10 A	Lo	🔊	🔊	🛑	éteint
16 A	h ₁	🔊	🔊	☀️	clignotant

Protection contre le gel / Transport



Ne faites pas fonctionner le sèche-linge en cas de risque de gel !



Préparatifs

- Videz le réservoir d'eau de condensation, page 4.
- Amenez le sélecteur sur un programme quelconque.
- Appuyez sur la touche **Départ**/Pause. → L'eau de condensation est évacuée dans le réservoir d'eau de condensation.
- Attendez 5 minutes, videz à nouveau le réservoir d'eau de condensation.
- Ramenez le sélecteur sur **Arrêt**.

Caractéristiques techniques

● Dimensions (p x l x h)	60 x 60 x 85 cm (hauteur réglable)
Poids	env. 45 kg
Charge de linge max.	8 kg
Réservoir d'eau de condensation	env. 4,2 l
Tension de fonctionnement	
Puissance absorbée	
Ampérage fusible/disjoncteur	voir plaque signalétique
Température ambiante	
Numéro de produit	
Numéro de fabrication	

La plaque signalétique se trouve au dos du sèche-linge.

- **Valeurs de consommation** Les valeurs qui suivent sont indicatives. Elles ont été déterminées dans des conditions normalisées. Des variations allant jusqu'à 10 % sont possibles.

	Vitesse d'essorage en tr/min (humidité résiduelle)	Temps de séchage en min**		Consommation d'énergie en kWh**	
		10 A	16 A	10 A	16 A
Blanc/couleurs 8 kg					
Prêt à ranger*	1400 (env. 50 %)	131	105	3,74	3,74
	1000 (env. 60 %)	148	122	4,49	4,49
	800 (env. 70 %)	165	139	5,17	5,17
Prêt à repasser*	1400 (env. 50 %)	109	83	2,24	2,24
	1000 (env. 60 %)	126	100	3,44	3,44
	800 (env. 70 %)	143	117	3,86	3,86
Synthétiques 3,5 kg					
Prêt à ranger*	1000	45	39	1,05	1,05
	800 (env. 40 %)	48	42	1,35	1,35
	600 (env. 50 %)	60	51	1,65	1,65

*Programmes de contrôle selon DIN EN 61121

**Les valeurs réelles peuvent différer des valeurs indiquées en fonction du type de textile, de la composition du linge à sécher, de l'humidité résiduelle du textile et de la charge.

- **Éclairage intérieur du tambour (selon le modèle) (ampoule E14, 25 W)**
L'éclairage du tambour s'allume lorsque vous ouvrez ou refermez le hublot, ainsi qu'au démarrage d'un programme ; il s'éteint automatiquement. Remplacement de l'ampoule → Page 10

Accessoires optionnels (disponibles auprès du service après-vente)

WZ 20160	Garniture de raccordement pour l'évacuation de l'eau de condensation L'eau de condensation peut être évacuée directement via un flexible.
WZ 11330	Kit de liaison de l'ensemble lave-linge/sèche-linge Pour placer le sèche-linge sur un lave-linge adéquat de même profondeur et de même largeur et gagner ainsi de la place. Pour fixer le sèche-linge au lave-linge, utilisez impérativement le kit de liaison.
WZ 20290	Montage sous un plan de travail En lieu et place du capot supérieur d'origine, faites installer impérativement un capot en tôle par un spécialiste.

Que faire si...



Si vous ne pouvez pas remédier vous-même au problème, veuillez contacter notre service après-vente. Nous nous efforcerons de trouver une solution pour vous éviter le déplacement d'un technicien. Ayez confiance en la compétence du fabricant. Faites appel à nous. Vous aurez ainsi la garantie que la réparation est effectuée par des techniciens dûment formés, avec des pièces de rechange d'origine. Vous trouverez les coordonnées du **service après-vente** ici-même ou dans la liste ci-jointe:

- B 070 222 142
- FR 0 825 398 110 (0,15 € TTC/mn)
- CH 0848 840 040

Veuillez indiquer au service après-vente le numéro de produit (E-Nr.) et le numéro de fabrication (FD-Nr.) de l'appareil (voir du côté intérieur du hublot). Placez le sélecteur sur **Arrêt** et débranchez la prise.

● Le voyant Départ/Pause ne s'allume pas.	Avez-vous branché la prise ? Avez-vous choisi un programme ?
● Le témoin Vider le réservoir et la touche Départ/Pause clignotent.	Videz le réservoir d'eau de condensation. → Page 4 Si le sèche-linge est pourvu d'un flexible d'évacuation de l'eau de condensation, inspectez ce dernier à la recherche d'éventuels défauts.
● Le témoin Nettoyer le filtre et la touche Départ/Pause clignotent.	Nettoyez le filtre à peluches et/ou le refroidisseur d'air sous l'eau du robinet. → Page 4/6
● Le sèche-linge ne démarre pas.	Avez-vous appuyé sur la touche Départ/Pause ? Le hublot est-il fermé ? Avez-vous réglé le programme ? La température ambiante est-elle supérieure à 5 °C ?
● De l'eau sort de l'appareil.	Mettez le sèche-linge à l'horizontale. Nettoyez le joint du refroidisseur d'air.
● Le hublot s'ouvre tout seul.	Pour fermer le hublot, poussez-le jusqu'à ce qu'il s'enclenche de façon audible.
● Le linge n'atteint pas le degré de séchage voulu ou le séchage dure trop longtemps.	Nettoyez le filtre à peluches/le refroidisseur d'air sous l'eau du robinet. → Page 4/6 Videz le réservoir d'eau de condensation. → Page 4 Contrôlez l'évacuation de l'eau (le cas échéant). Température ambiante supérieure à 35 °C → Aérez. Grille d'air frais obstruée → Dégagez-la. Avez-vous réglé le sèche-linge sur un programme adapté ? → Page 7 Avez-vous encastré l'appareil dans un volume trop restreint ? Veuillez à ce que l'air puisse circuler. Coupure de courant → Faites redémarrer le sèche-linge. Fine pellicule de calcaire sur les sondes d'hygrométrie → Nettoyez les sondes (page 6).
● Linge humide.	Utilisez le programme de séchage immédiatement au dessus ou ajoutez le programme minuté. → Page 7 Le linge chaud est moins humide qu'il ne paraît au toucher !
● Forte augmentation de l'humidité dans le local.	Veillez à ce que l'aération de la pièce soit suffisante. Grille d'air frais obstruée → Dégagez-la. Assurez-vous que le refroidisseur d'air est en place.
● Coupure de courant.	Retirez immédiatement le linge du sèche-linge et étendez-le. De la chaleur peut s'échapper !
● Clignotement d'un ou plusieurs voyants d'état de programme.	Nettoyez le filtre à peluches et le refroidisseur d'air. → Pages 4/6 Vérifiez les conditions d'installation. → Page 8 Arrêtez l'appareil, laissez-le refroidir puis redémarrez-le.
● L'éclairage intérieur (selon le modèle) ne fonctionne pas.	Débranchez la prise, retirez le diffuseur situé à l'intérieur du sèche-linge (tournevis Torx 20) et changez l'ampoule. → Page 10 Remettez le diffuseur. Ne faites pas fonctionner le sèche-linge sans remettre le diffuseur !

Consignes de sécurité

- Cas d'urgence** – Débranchez immédiatement la prise ou coupez le courant au niveau du fusible/disjoncteur.
- Ne vous servez du sèche-linge...** – Qu'à l'intérieur de votre domicile.
– Que pour sécher des textiles.
- Le sèche-linge...** – Ne doit pas être utilisé à des fins autres que celles décrites.
– Ne doit pas être modifié (mécanisme ou caractéristiques).
- Danger** – Les enfants et les personnes n'ayant pas lu la notice ne sont pas autorisés à utiliser le sèche-linge.
– Ne laissez pas les enfants jouer près du sèche-linge sans surveillance.
– Éloignez aussi les animaux domestiques.
– Enlevez tous les objets présents dans les poches des vêtements.
Attention notamment aux briquets. → **Risque d'explosion !**
– Ne vous appuyez pas et ne vous asseyez pas sur le hublot.
→ **Risque de renversement !**
- Installation** – Ne laissez pas traîner le cordon. → **Risque de chute !**
– Ne faites pas fonctionner le sèche-linge en cas de risque de gel !
- Raccordement au secteur** – Branchez le sèche-linge à une prise de courant alternatif équipée d'une terre, conformément à la réglementation, faute de quoi, la sécurité n'est pas garantie.
– Les fils aboutissant à la prise doivent avoir une section suffisante.
– Le disjoncteur doit être de type différentiel et arborer ce symbole : 
– La prise du sèche-linge et la prise murale doivent concorder.
– N'utilisez pas de blocs multiprises ni de prolongateurs.
– Ne branchez pas/ne débranchez pas la prise avec les mains mouillées.
→ **Risque d'électrocution !**
– Pour débrancher la prise, ne tirez jamais sur le cordon.
– Veillez à ne pas endommager le cordon d'alimentation.
→ **Risque d'électrocution !**
- Utilisation** – Ne mettez que du linge dans le tambour.
Vérifiez le contenu du tambour avant d'allumer le sèche-linge.
– N'utilisez pas le sèche-linge si le linge est entré en contact avec des solvants, de l'huile, de la cire, de la graisse, de la peinture, du fixateur, du dissolvant, du détachant, de la benzine, etc. → **Risque d'incendie/d'explosion !**
– Risque lié à la poussière (charbon, farine, par exemple) : n'utilisez pas le sèche-linge. → **Risque d'explosion !**
– N'utilisez pas le sèche-linge si le linge contient de la mousse/du caoutchouc mousse. → Le sèche-linge risque de détruire les matériaux élastiques ; la déformation du matériau mousse, de son côté, risque d'endommager le sèche-linge.
– Éteignez le sèche-linge à la fin du programme.
– L'eau de condensation n'est pas potable et peut être souillée par des peluches !
- Défaut** – N'utilisez pas le sèche-linge s'il est défectueux ou si vous soupçonnez la présence d'un défaut.
Confiez sa réparation au service après-vente.
– N'utilisez pas le sèche-linge si son cordon d'alimentation est défectueux. Pour éviter des risques inutiles, confiez sa réparation au service après-vente.
– Avant de changer l'ampoule d'éclairage intérieur, débranchez impérativement la prise. → **Risque d'électrocution !**
- Pièces de rechange** – Pour des raisons de sécurité, n'utilisez que des pièces de rechange et des accessoires d'origine.
- Mise au rebut** – Sèche-linge : débranchez **d'abord** la prise puis sectionnez le cordon d'alimentation de l'appareil.
Confiez l'appareil au service de ramassage adéquat.
– Emballage : ne permettez pas aux enfants de jouer avec les pièces de l'emballage → **Risque d'asphyxie !**
– Tous les matériaux sont respectueux de l'environnement et recyclables.
Mettez-les au rebut en respectant l'environnement.



Respectez les consignes de sécurité énoncées à la page 11 !

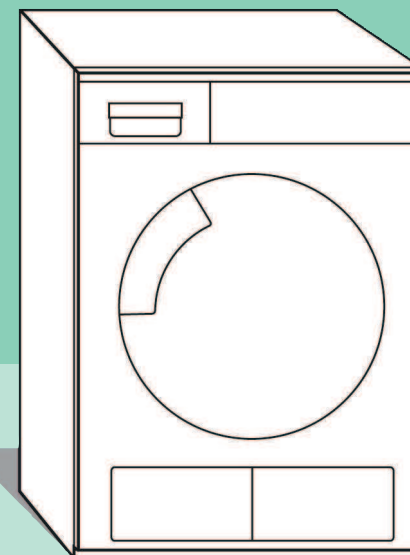

Sèche-linge

Instructions d'utilisation et d'installation

fr

SIEMENS



Ne mettez ce sèche-linge en service qu'après avoir lu la présente notice !