

Votre nouveau sèche-linge

Nos félicitations ! Vous venez d'opter pour un appareil électroménager moderne et d'un haut niveau de qualité, de la marque Smeg.

Chaque sèche-linge subit des tests fonctionnels soigneux avant de quitter notre usine. Il ne la quitte que s'il s'avère d'un état impeccable.

Notre service après-vente se tient à votre disposition pour répondre à toute demande de précisions.

Mise au rebut respectueuse de l'environnement

Mettez l'emballage au rebut en respectant l'environnement.

Cet appareil a été labélisé en conformité avec la directive communautaire européenne 2002/96/CE visant les appareils électriques et électroniques usagés (waste electrical and electronic equipment – WEEE).

Cette directive sert de règlement cadre à la reprise et au recyclage des appareils usagés dans toute l'Europe.

Sommaire

	Page
■ Préparatifs	2
■ Réglage des programmes	2
■ Après le séchage	4
■ Remarques concernant le linge ...	5
■ Entretien et nettoyage	6
■ Récapitulatif des programmes	7
■ Installation	8
■ Données techniques	9
■ Accessoires en option	9
■ Que faire si ...	10
■ Consignes de sécurité	11

Utilisation conforme

- Utilisation domestique uniquement ;
- L'appareil ne doit servir qu'à sécher des textiles lavés à l'eau.

- ⚠ - Ne laissez pas les enfants jouer sans surveillance près de l'appareil!
- ⚠ - Éloignez les animaux domestiques de l'appareil!

Préparatifs

Installation : voir page 8

- ⚠ Ne mettez jamais un sèche-linge endommagé en service ! Prévenez votre service après-vente !

Contrôler le sèche-linge

- ⚠ Séchez-vous impérativement les mains avant ! Ne saisissez que la fiche mâle !

Brancher la fiche mâle

Trier le linge et remplir le tambour

Enlevez tous les objets présents dans les poches. Pensez à enlever les briquets ! Avant de garnir le tambour, vérifiez qu'il est bien vide !

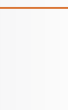

Voir l'aperçu des programmes page 7.

Sélection et réglage du programme

Sélectionner un programme de séchage...

...et l'adapter

Toutes les touches sont sensibles. Un léger effleurement suffit !

Choisir la touche Départ

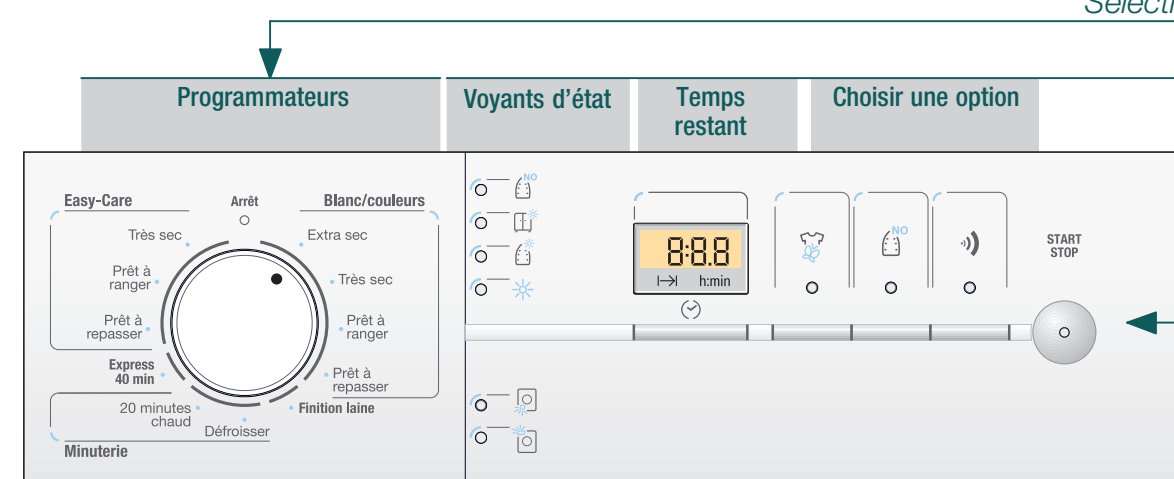

Voyants de service

☑ (Nettoyer le filtre)

☑ (Vider le réservoir)

☑ (Fin différée)

☑ (Déliçat)

Température réduite pour textiles délicats ☑, par exemple le polyacryle, le polyamide, l'élasthane, l'acétate et en cas de durée de séchage assez longue

☑ (Antifroissage)

Ce programme réduit le froissage et rallonge la phase de protection antifroissage après la fin du programme.

☑ (Signal)

Choisir pour un signal sonore en fin de programme

Nettoyer le filtre à peluches et/ou le bac de condensation

Vider le réservoir d'eau condensée

Fin du programme au bout de 1* à 24 heures (appuyez le cas échéant plusieurs fois sur la touche) (* selon le programme choisi, par exemple durée 1 heure 54 minutes -> 2h. La sélection porte toujours sur une durée arrondie.)

Séchage

Réservoir d'eau condensée
Poignée du hublot
Tambour
Bandeau de commande



Séchage

Vidanger l'eau condensée

Ne videz jamais le réservoir d'eau condensée pendant le séchage mais seulement **après!**

1. Sortez le réservoir et maintenez-le à l'horizontale.
2. Jetez l'eau condensée.
3. Remettez le réservoir en place jusqu'à ce qu'il enclante.

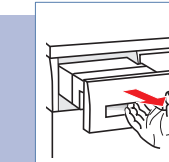

Nettoyer le filtre à peluches

1. Ouvrez le hublot, extrayez le filtre et basculez-le en position ouverte.
2. Enlevez les peluches (passez simplement la main sur le filtre).
3. Refermez le filtre, remettez-le en place puis fermez le hublot.

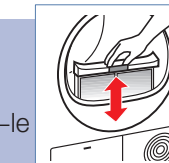

Éteignez le sèche-linge

Ramenez le programmeur sur **Arrêt**.

Ne laissez pas le linge humide dans le sèche-linge !

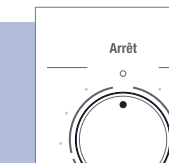

Enlever le réservoir

La fonction **Anti-froissage automatique** fait entrer le tambour en mouvement à certains intervalles. Le linge reste défoulé et aéré pendant une heure (ou deux si vous avez choisi la fonction **Antifroissage** – selon le modèle).

Fin du programme

dès que le voyant s'allume

Rajouter ou retirer du linge

1. Ouvrez le hublot. Cette action interrompt le séchage.
2. Rajoutez du linge ou retirez-en puis refermez le hublot.
3. Si nécessaire, choisissez à nouveau un programme et des options.
4. Appuyez sur la touche **START/STOP** (Départ/Stop).

- ⚠ Le tambour et le hublot peuvent être chauds.

Remarques sur le linge...

Symboles d'entretien des textiles

Respectez les instructions d'entretien fournies par le fabricant !

- ☉ Séchage à la température normale.
- ☉ Séchage à basse température -> Choisissez en plus ☼ (Déliçat).
- ☒ Ne pas sécher en machine.

- ⚠ Ne séchez pas les textiles suivants dans le sèche-linge :
 - Les textiles imperméables à l'air (caoutchoutés par exemple).
 - Textiles délicats (soie, voilages synthétiques) -> Froissage !
 - Linge non essoré à Consommation d'énergie élevée !
 - Linge souillé par de l'huile

Conseils pour le séchage

- Pour obtenir un séchage uniforme, triez le linge par types de textiles et par programme de séchage.
- Fermez les fermetures éclairs, crochets et œillets, boutonnez les taies et housses, fermez les ceintures textiles, nouez les lanières de tabliers, etc..
- Ne séchez pas excessivement les textiles synthétiques -> Risque de froissage ! Laissez le linge finir de sécher à l'air.
- Ne repassez pas le linge immédiatement après le séchage. Pliez le linge et laissez-le reposer un certain temps -> L'humidité se répartit ensuite uniformément dedans.
- Lors du premier séchage, les textiles fragiles (par exemple T-shirts, maillots) tendent souvent à rétrécir -> N'utilisez pas le programme **Extra sec**.
- Le linge amidonné ne va que sous réserves au lave-linge -> L'amidon laisse un revêtement qui gêne le séchage.
- Si le tambour est peu chargé, utilisez un programme minuté.

Respect de l'environnement / Conseils pour économiser

- Avant de sécher le linge, essorez-le soigneusement dans le lave-linge -> Des vitesses d'essorage assez élevées raccourcissent la durée du séchage et réduisent la consommation d'énergie. Essorez aussi les synthétiques.
- Utilisez la charge de linge maximale recommandée, mais ne la dépassez pas -> Page 7 : "Récapitulatif des programmes".
- Pendant le séchage, veillez à ce que la pièce soit bien aérée.
- Nettoyez le filtre à peluches après chaque séchage -> Page 4.
- Maintenez le bac de condensation propre -> Page 6 "Entretien et nettoyage".
- Veillez à ce que l'arrivée d'air de refroidissement reste dégagée -> N'obstruez pas la grille de refroidissement et ne collez rien dessus.

Entretien et nettoyage

Uniquement appareil éteint!

Châssis du sèche-linge, bandeau de commande, grille de refroidissement

- Frottez à l'aide d'un chiffon doux et humide.
- N'utilisez aucun détergent ou solvant agressif.
- Enlevez immédiatement les résidus de produit lessiviel et de détergent.
- Il peut arriver lors du séchage que de l'eau s'accumule entre la vitre et le joint. Cela n'a aucune incidence sur le fonctionnement de votre sèche-linge!

3 - 4 fois par an ou lorsque la mention ☑ Nettoyer le filtre ☉ clignote de façon durable après le nettoyage du filtre à peluches.

Bac de condensation/filtre protecteur

Pour l'opération de nettoyage, retirez uniquement le filtre protecteur. Nettoyez une fois par an le condenseur qui se trouve derrière le filtre protecteur.

- Laissez le sèche-linge refroidir.
- De l'eau résiduelle peut sortir. Placez une serviette absorbante sous la trappe d'entretien.

1. Déverrouillez la trappe d'entretien.
2. Ouvrir la trappe d'entretien en grand.

3. Tournez les deux manettes de verrouillage l'une en direction de l'autre.
4. Sortez le filtre protecteur/bac de condensation.

- ⚠ N'endommagez pas le filtre protecteur ou le bac de condensation ! Ne le nettoyez qu'à l'eau chaude. N'utilisez pas d'objets durs / à arêtes vives !

5. Nettoyez le filtre protecteur/bac de condensation entièrement, laissez l'eau bien goutter.
6. Nettoyez les joints.
7. Réintroduisez le filtre protecteur/bac de condensation ; la poignée doit se trouver en bas.
8. Tournez les deux manettes de verrouillage en sens inverse.
9. Refermez la trappe d'entretien jusqu'à ce que le verrouillage enclante.

Sondes d'hygrométrie

Le sèche-linge est équipé de sondes d'hygrométrie en acier inoxydable. Ces sondes permettent de mesurer le degré d'humidité du linge. Au fil du temps, elles peuvent se recouvrir d'une fine pellicule de calcaire.

1. Ouvrez le hublot.
2. Nettoyez les sondes avec une éponge récurante humide.

- ⚠ N'utilisez pas de laine d'acier ou de produit abrasif !

Votre nouveau sèche-linge

Nos félicitations ! Vous venez d'opter pour un appareil électroménager moderne et d'un haut niveau de qualité, de la marque Smeg.

Chaque sèche-linge subit des tests fonctionnels soigneux avant de quitter notre usine. Il ne la quitte que s'il s'avère d'un état impeccable.

Notre service après-vente se tient à votre disposition pour répondre à toute demande de précisions.

Mise au rebut respectueuse de l'environnement

Mettez l'emballage au rebut en respectant l'environnement.

Cet appareil a été labélisé en conformité avec la directive communautaire européenne 2002/96/CE visant les appareils électriques et électroniques usagés (waste electrical and electronic equipment – WEEE).



Cette directive sert de règlement cadre à la reprise et au recyclage des appareils usagés dans toute l'Europe.

Sommaire

Page

■ Préparatifs	2
■ Réglage des programmes	2
■ Après le séchage	4
■ Remarques concernant le linge ...	5
■ Entretien et nettoyage	6
■ Récapitulatif des programmes	7
■ Installation	8
■ Données techniques	9
■ Accessoires en option	9
■ Que faire si ...	10
■ Consignes de sécurité	11

Utilisation conforme

- Utilisation domestique uniquement ;
- L'appareil ne doit servir qu'à sécher des textiles lavés à l'eau.



- Ne laissez pas les enfants jouer sans surveillance près de l'appareil!
- Éloignez les animaux domestiques de l'appareil!

Préparatifs



Ne mettez jamais un sèche-linge endommagé en service ! Prévenez votre service après-vente !



Séchez-vous impérativement les mains avant ! Ne saisissez que la fiche mâle !

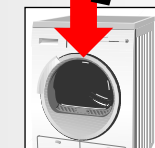

Trier le linge et remplir le

Enlevez tous les objets présents
Pensez à enlever le linge
Avant de gamir le tambour, vérifiez

Voir l'aperçu des programmes page 7.

Sélection et réglage du programme

Sélectionner un programme

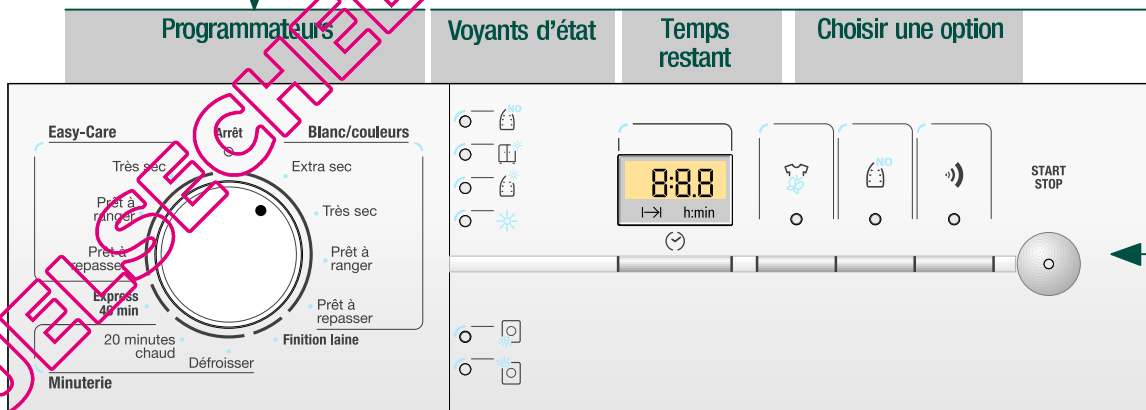

Toutes les touches
Un léger eff

Choisir la to

	Voyants de service	
Nettoyer le filtre à peluches et/ou le bac de condensation	(Nettoyer le filtre)	(Délicat) Température réduite pour textiles délicats (coton, le polyacryle, le polyamide, l'élasthane, l'acétate) et une durée de séchage assez longue
Vider le réservoir d'eau condensée	(Vider le réservoir)	(Antifroissage) Ce programme réduit le froissage et rallonge la durée de protection antifroissage après la fin du programme
Fin du programme au bout de 1* à 24 heures (appuyez le cas échéant plusieurs fois sur la touche) (* selon le programme choisi, par exemple durée 1 heure 54 minutes -> 2h. La sélection porte toujours sur une durée arrondie.)	(Fin différée)	(Signal) Choisir pour un signal sonore en fin de programme

tion : voir page 8

Contrôler
che-linge



Brancher
che mâle



le tambour

s dans les poches.
lever les briquets !
qu'il est bien vide !



rogramme

le séchage...

1

...et l'adapter

2

s sont sensibles.
fleurement suffit !

ouche Départ

3

, par exemple
étate et en cas

de la phase
rogramme.

rogramme

Séchage



Séchage



Vidanger l'eau condensée

Ne videz jamais le réservoir d'eau condensée pendant le séchage mais seulement **après!**

1. Sortez le réservoir et maintenez-le à l'horizontale.
2. Jetez l'eau condensée.
3. Remettez le réservoir en place jusqu'à ce qu'il enclante.

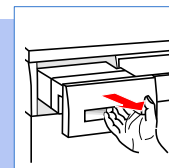

Nettoyer le filtre à peluches

1. Ouvrez le hublot, extrayez le filtre et basculez-le en position ouverte.
2. Enlevez les peluches (passez simplement la main sur le filtre).
3. Refermes le filtre, remettez-le en place puis fermez le hublot.

Rincez abondamment tout filtre encrassé ou bouché à l'eau chaude, séchez-le soigneusement!

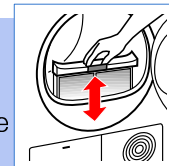

Éteignez le sèche-linge

Ramenez le programmeur sur **Arrêt**.
Ne laissez pas le linge humide dans le sèche-linge !

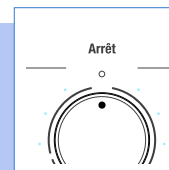

Enlever le réservoir

La fonction **Anti-froissage automatique** fait entrer le tambour en mouvement à certains intervalles. Le linge reste défoulé et aéré pendant une heure (ou deux si vous avez choisi la fonction **Anti-froissage** – selon le modèle).

Fin du programme

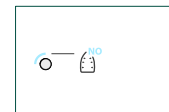
 dès que le voyant s'allume

Rajouter ou retirer du linge

1. Ouvrez le hublot. Cette action interrompt le séchage.
2. Rajoutez du linge ou retirez-en puis refermez le hublot.
3. Si nécessaire, choisissez à nouveau un programme et des options.
4. Appuyez sur la touche **START/STOP** (Départ/Stop).







Le tambour et le hublot peuvent être chauds.

Remarques sur le linge...



Symboles d'entretien des textiles

Respectez les instructions d'entretien fournies par le fabricant !

-  Séchage à la température normale.
 -  Séchage à basse température → Choisissez en plus  (**Délicat**).
 -  Ne pas sécher en machine.
-  *Ne séchez pas les textiles suivants dans le sèche-linge :*
- Les textiles imperméables à l'air (caoutchoutés par exemple).
 - Textiles délicats (soie, voilages synthétiques) → Froissage !
 - Linge non essoré à Consommation d'énergie élevée !
 - Linge souillé par de l'huile

Conseils pour le séchage

- Pour obtenir un séchage uniforme, triez le linge par types de textiles et par programme de séchage.
- Fermez les fermetures éclairs, crochets et œillets, boutonnez les taies et housses, fermez les ceintures textiles, nouez les lanières de tabliers, etc..
- Ne séchez pas excessivement les textiles synthétiques → Risque de froissage ! Laissez le linge finir de sécher à l'air.
- Ne repassez pas le linge immédiatement après le séchage. Pliez le linge et laissez-le reposer un certain temps → L'humidité se répartit ensuite uniformément dedans.
- Lors du premier séchage, les textiles fragiles (par exemple T-shirts, maillots) tendent souvent à rétrécir → N'utilisez pas le programme **Extra Sec**.
- Le linge amidonné ne va que sous réserves au lave-linge → L'amidon laisse un revêtement qui gêne le séchage.
- Si le tambour est peu chargé, utilisez un programme minuté.

Respect de l'environnement / Conseils pour économiser

- Avant de sécher le linge, essorez-le soigneusement dans le lave-linge → Des vitesses d'essorage assez élevées raccourcissent la durée du séchage et réduisent la consommation d'énergie. Essorez aussi les synthétiques.
- Utilisez la charge de linge maximale recommandée, mais ne la dépassez pas → Page 7 : "Récapitulatif des programmes".
- Pendant le séchage, veillez à ce que la pièce soit bien aérée.
- Nettoyez le filtre à peluches après chaque séchage → Page 4.
- Maintenez le bac de condensation propre → Page 6 "Entretien et nettoyage".
- Veillez à ce que l'arrivée d'air de refroidissement reste dégagée → N'obstruez pas la grille de refroidissement et ne collez rien dessus.

Entretien et nettoyage



Uniquement
appareil éteint!



Châssis du sèche-linge, bandeau de commande, grille de refroidissement

- Frottez à l'aide d'un chiffon doux et humide.
- N'utilisez aucun détergent ou solvant agressif.
- Enlevez immédiatement les résidus de produit lessiviel et de détergent.
- Il peut arriver lors du séchage que de l'eau s'accumule entre la vitre et le joint. Cela n'a aucune incidence sur le fonctionnement de votre sèche-linge!

3 - 4 fois par an ou lorsque la mention  **Nettoyer le filtre** clignote de façon durable après le nettoyage du filtre à peluches.



Bac de condensation/filtre protecteur

- Pour l'opération de nettoyage, retirez uniquement le filtre protecteur. Nettoyez une fois par an le condenseur qui se trouve derrière le filtre protecteur.
- Laissez le sèche-linge refroidir.
 - De l'eau résiduelle peut sortir. Placez une serviette absorbante sous la trappe d'entretien.

1. Déverrouillez la trappe d'entretien.
2. Ouvrir la trappe d'entretien en grand.

3. Tournez les deux manettes de verrouillage l'une en direction de l'autre.
4. Sortez le filtre protecteur/bac de condensation.



N'endommagez pas le filtre protecteur ou le bac de condensation ! Ne le nettoyez qu'à l'eau chaude. N'utilisez pas d'objets durs / à arêtes vives !

5. Nettoyez le filtre protecteur/bac de condensation entièrement, laissez l'eau bien goutter.
6. Nettoyez les joints.
7. Réintroduisez le filtre protecteur/bac de condensation ; la poignée doit se trouver en bas.
8. Tournez les deux manettes de verrouillage en sens inverse.
9. Refermez la trappe d'entretien jusqu'à ce que le verrouillage encrante.



Sondes d'hygrométrie

Le sèche-linge est équipé de sondes d'hygrométrie en acier inoxydable. Ces sondes permettent de mesurer le degré d'humidité du linge. Au fil du temps, elles peuvent se recouvrir d'une fine pellicule de calcaire.

1. Ouvrez le hublot.
2. Nettoyez les sondes avec une éponge récurante humide.



N'utilisez pas de laine d'acier ou de produit abrasif !

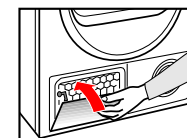
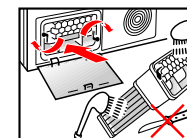
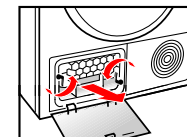
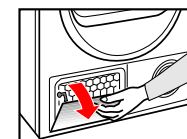
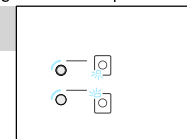

Récapitulatif des programmes

(Voir aussi page 5)

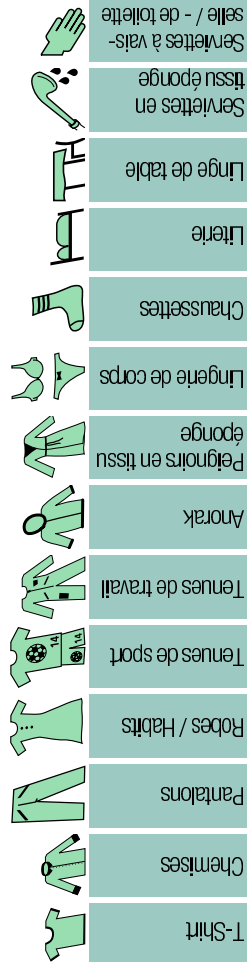

Après le séchage :

- Le repasser
- Le repasser légèrement
- Ne pas repasser le linge
- Le repasser à la machine

	max. 8 kg	Pour blancs et couleurs en coton ou en lin.			
B Blanc/couleurs					
Prêt à repasser					
Prêt à ranger					
Très sec					
Extra sec					
Easy-Care (Synthétiques)	max. 3,5 kg	Pour linge sans repassage en textiles synthétiques, mixtes et en coton.			
Prêt à repasser					
Prêt à ranger					
Très sec					
Finition laine	max. 3 kg	Pour textiles en laine allant au lave-linge. Ces textiles deviennent duveteux mais ne sèchent pas entièrement. Retirez-les en fin de programme et suspendez-les pour qu'ils finissent de sécher.			
Express 40 min	max. 2 kg	Pour le linge qui doit sécher rapidement, par exemple les synthétiques, le coton ou les tissus mixtes. Les valeurs réelles peuvent différer des valeurs indiquées en fonction du type de textile, de la composition du linge à sécher, de l'humidité résiduelle du textile et de la quantité de chargement.			
Minuterie	max. 3 kg	Pour textiles pré-séchés, comportant plusieurs épaisseurs et délicats, en fibres acryliques ou pour les petites pièces de linge. Ce programme convient aussi pour parfaire le séchage.			
20 minutes chaud		Pour tous types de textiles. Pour rafraîchir ou aérer les pièces de linge peu portées.			
Détroisser					

Sur notre site Internet <http://www.smeg.com>, vous trouverez des informations avancées ainsi que tout un choix de produits.

CDL83
WT46SM30EU
1208 fr
9000 409501

Protection contre le gel / Transport



Préparatifs

- Videz le réservoir d'eau condensée, voir page 4.
- Amenez le programmeur sur un programme quelconque.
- Sélectionnez la touche **START/STOP** (Départ/Stop) → L'eau condensée est pompée vers le réservoir.
- Attendez 5 minutes, videz à nouveau le réservoir d'eau condensée.
- Ramenez le programmeur sur **Arrêt**.

Si le gel menace, ne faites pas marcher le sèche-linge !

Installation



- Fournitures : un sèche-linge, une notice d'utilisation et d'installation.
- Ne branchez pas maintenant la fiche mâle dans une prise !
- Vérifiez si le sèche-linge présente des dégâts dus au transport !
- L'appareil est lourd ! Ne le soulevez pas tout(e) seul(e) !
- Prudence avec les arêtes vives !
- N'installez pas l'appareil dans des locaux à risque de gel ! L'eau en gelant pourrait l'endommager !
- IE cas de doute, confiez le branchement à un spécialiste !
- Ne tentez jamais de soulever l'appareil par ses pièces saillantes (le hublot par exemple, risque de cassure !)

1. Installation du sèche-linge



Retirez tous les accessoires du tambour. Le tambour doit être entièrement vide !

- La fiche mâle doit rester accessible en permanence !
- Veillez à ce que la surface d'installation soit propre, plane et dure.
- Veillez à maintenir l'environnement du sèche-linge propre.
- Veillez à l'absence de peluches tout autour du sèche-linge.
- Ajustez bien l'horizontalité du sèche-linge à l'aide des pieds à vis. Servez-vous d'un niveau à bulle.
- N'enlevez en aucun cas les pieds à vis !

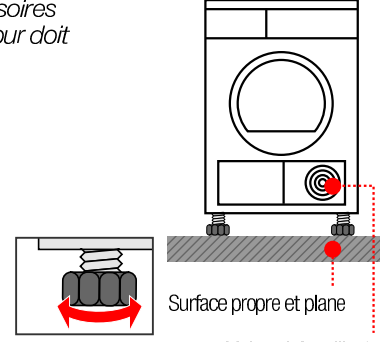

Surface propre et plane
Maintenir la grille de refroidissement dégagée

2. Raccordement au secteur

Voir les consignes de sécurité page 11.

- Raccordez, en respectant la réglementation, à une prise de courant alternatif équipée d'un contact de terre. En cas de doute, faites vérifier la prise par un spécialiste.
- La tension du secteur et la tension indiquée sur la plaque signalétique de l'appareil (voir page 9) doivent concorder !
- Les données de branchement et l'ampérage nécessaire du fusible/disjoncteur figurent sur la plaque signalétique.

3. Convertir la puissance raccordée



Tenez compte de l'ampérage supporté par le fusible/disjoncteur protégeant la prise !

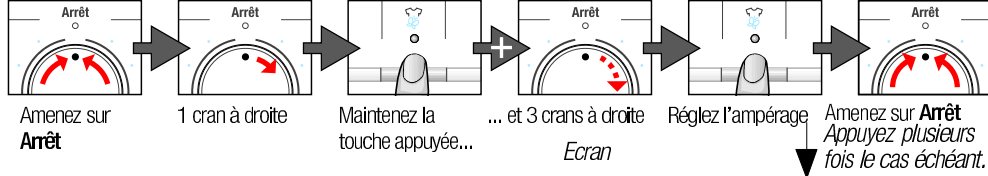

Messages émis par l'appareil (selon le modèle)

10 A			éteint
16 A			clignote

Données techniques

- Dimensions (p x l x h)	60 x 60 x 85 cm (hauteur réglable)
- Poids (net)	env. 45 kg
- Charge max. de linge	8 kg
- Réservoir d'eau condensée	4,2 l
- Tension de branchement	} Voir la plaque signalétique.
- Puissance raccordée	
- Ampérage fusible/disjoncteur	
- N° du produit (E-Nr.)	
- N° de fabrication (FD)	

La plaque signalétique se trouve au dos du sèche-linge.

Chiffres de consommation

Les valeurs qui suivent sont indicatives, elles ont été déterminées dans des conditions normalisées. Les valeurs réelles peuvent en dévier de jusqu'à 10 %.

	Vitesse d'essorage (t/mn) (humidité résiduelle)		Durée de séchage en minutes, avec 8 mn pour refroidir**		Consommation en kWh**	
			10 A	16 A	10 A	16 A
Blanc/couleurs 8 kg						
Prêt à ranger*	1400	(env. 50%)	131	105	3,74	3,74
	1000	(env. 60%)	148	122	4,49	4,49
	800	(env. 70%)	165	139	5,17	5,17
Prêt à repasser*	1400	(env. 50%)	109	83	2,24	2,24
	1000	(env. 60%)	126	100	3,44	3,44
	800	(env. 70%)	143	117	3,86	3,86
Easy-Care (Synthétiques) 3,5 kg	1000		45	39	1,05	1,05
Prêt à ranger*	800	(env. 40%)	48	42	1,35	1,35
	600	(env. 50%)	60	51	1,65	1,65

* Programmes de contrôle selon DIN EN 61 121 et IEC 61 121

** Les valeurs réelles peuvent différer des valeurs indiquées en fonction du type de textile, de la composition du linge à sécher, de l'humidité résiduelle du textile et de la quantité de chargement.

Éclairage intérieur du tambour (selon le modèle) (Ampoule incandescente E14, 15W)

L'éclairage du tambour s'allume lorsque vous ouvrez ou refermez le hublot, ainsi qu'au démarrage d'un programme ; il s'éteint automatiquement.

Accessoires en option

N° de réf.

WSMZ 20160 Branchement servant à l'écoulement de l'eau condensée

L'eau de condensation est directement évacuée par un flexible.

WSMZ 20310 Kit de liaison de l'ensemble lave-linge / sèche-linge

Pour gagner de la place, vous pouvez placer le sèche-linge sur un lave-linge adéquat présentant la même longueur et la même largeur.

Que faire si ...



Ne confiez les réparations qu'au service après-vente ou à des spécialistes dûment autorisés ! Avant d'appeler le service après-vente, vérifiez s'il-vous-plaît si vous ne pouvez pas remédier vous-même au dérangement. En effet, si après consultation vous demandez l'intervention d'un technicien, celle-ci vous sera facturée aussi pendant la période de garantie. Veuillez indiquer au service après-vente le numéro produit ("E-Nr.") et le numéro de fabrication ("FD") de l'appareil (voir du côté intérieur du hublot).

- Le voyant lumineux **START/STOP** (Départ/Stop) ne s'allume pas.
 - Avez-vous branché la fiche mâle dans la prise de courant ?
 - Avez-vous choisi un programme ?
 - Vérifiez le fusible/disjoncteur domestiques.
- Les voyants (**Vider le réservoir**) et **Départ/Stop** clignotent.
 - Videz le réservoir d'eau condensée.
 - Vérifiez l'état du flexible (si présent) assurant l'évacuation de l'eau condensée (est-il plié ?).
- Les voyants (**Nettoyer le filtre**) et **Départ/Stop** clignotent.
 - Nettoyez le bac de condensation, voir page 6 "Entretien et nettoyage".
 - Nettoyez le filtre à peluches, page 4.
- Le sèche-linge ne démarre pas.
 - Avez-vous choisi la touche **Départ/Stop** ?
 - Le hublot est-il fermé ?
 - Avez-vous réglé le programme ?
 - La température ambiante est-elle supérieure à 5 °C ?
- De l'eau sort de l'appareil.
 - Ajustez l'horizontalité du sèche-linge.
 - Nettoyez le joint du bac de condensation.
- Le hublot s'ouvre tout seul.
 - Pour fermer le hublot, poussez-le jusqu'à ce qu'il encrante de façon audible.
- Le linge n'atteint pas le degré de séchage voulu ou ce dernier dure trop longtemps.
 - Nettoyez le filtre à peluches / le bac de condensation, pages 4/6.
 - Videz le réservoir d'eau condensée.
 - Vérifiez le moyen d'écoulement de l'eau (si présent).
 - Température ambiante supérieure à 30 °C. -> Aérez suffisamment
 - Grille de refroidissement obstruée le cas échéant? -> Dégagez.
 - Avez-vous réglé l'appareil sur un programme inadapté? Voir page 7.
 - Avez-vous encastré l'appareil dans un volume trop restreint ?
 - Veuillez à ce que l'air puisse circuler.
 - Coupure de courant. -> Faites rédemarrer le sèche-linge.
 - Fine pellicule de calcaire sur les sondes d'hygrométrie -> Nettoyez les sondes (voir page 6).
- Linge humide.
 - Utilisez le programme de séchage immédiatement au-dessus, ou ajoutez le programme **Minuterie**. Voir page 7.
 - Le linge chaud est moins humide qu'il ne paraît au toucher !
- Forte augmentation de l'humidité dans le local.
 - Veillez à ce que l'aération de la pièce soit suffisante.
 - Grille de refroidissement obstruée ? -> Dégagez-la.
 - Assurez-vous que le bac de condensation est bien en place.
- Un ou plusieurs voyant(s) lumineux indicateur(s) de l'état actuel du programme clignotent.
 - Nettoyez le filtre et le bac de condensation, page 4/6.
 - Vérifiez les conditions d'installation, page 8.
 - Éteignez l'appareil, laissez-lui le temps de refroidir puis rallumez-le. Relancez le programme.
- L'éclairage (selon le modèle) ne fonctionne pas ?
 - Débranchez la fiche mâle de la prise de courant. Basculez le diffuseur situé à l'intérieur de l'appareil en position ouverte, au-dessus du hublot (tournevis Torx20) et changez l'ampoule.
 - Refermez la trappe couvercle.

Si vous ne parvenez pas vous-même à remédier au dérangement ou si une réparation s'impose :

- Ramenez le programmeur sur **Arrêt**.
- Débranchez la fiche mâle de la prise de courant.



- Cas d'urgence**
- Débranchez immédiatement la fiche mâle de la prise de courant ou détachez le fusible / coupez le disjoncteur.
- Ne vous servez du sèche-linge...**
- Que dans les pièces intérieures de votre domicile privé.
 - Que pour sécher des textiles.
- Ne vous servez JAMAIS du sèche-linge...**
- A des fins autres que celles décrites.
 - Et ne modifiez jamais sa technique ni ses caractéristiques.
- Danger**
- Les enfants et les personnes n'ayant pas lu la notice ne sont pas autorisés à utiliser le sèche-linge.
 - Ne laissez pas les enfants jouer près du sèche-linge sans surveillance.
 - Éloignez aussi les animaux domestiques.
 - Enlevez tous les objets présents dans les poches des vêtements. Attention particulièrement aux briquets -> Risque d'explosion !
 - Ne vous appuyez pas et ne vous asseyez pas sur le hublot à risque de renversement !
 - Ouvrez le hublot prudemment. De la vapeur très chaude peut jaillir.
- Installation**
- Si la température est inférieure à 0 °C, le gel risque de causer des dégâts.
 - Fixez les câbles ou flexibles. Risque sinon de trébucher.
- Raccordement au secteur**
- Raccordez le sèche-linge, en respectant la réglementation, à une prise de courant alternatif équipée d'un contact de terre, faute de quoi la sécurité ne serait pas garantie.
 - Le câble aboutissant à la prise doit avoir une section suffisante.
 - N'utilisez que des disjoncteurs différentiels arborant ce symbole : 
 - La fiche mâle et la prise femelle doivent aller ensemble.
 - N'utilisez pas ni blocs multiprises ni prolongateurs.
 - Ne saisissez pas la fiche mâle avec les mains mouillées.
 - Pour débrancher la fiche mâle, ne tirez jamais sur le cordon.
 - Veillez à ne pas endommager le cordon d'alimentation.
- Utilisation**
- Ne mettez que du linge dans le tambour. Vérifiez le contenu du tambour avant d'allumer le sèche-linge.
 - N'utilisez pas le sèche-linge si le linge est entré en contact avec des solvants, de l'huile, de la cire, de la graisse ou de la peinture (par exemple de laques, produits détachants, essence de nettoyage, etc.) -> Risque d'incendie / d'explosion !
 - Risque engendré par la poussière (par exemple de charbon, de farine) ; n'utilisez pas le sèche-linge. -> Risque d'explosion !
 - N'utilisez pas le sèche-linge si le linge contient de la mousse / du caoutchouc mousse. Il risque de détruire les matériaux élastiques ; la déformation du matériau mousse de son côté risque d'endommager le sèche-linge.
 - Éteignez le sèche-linge après la fin du programme.
 - L'eau qui s'est condensée n'est pas potable.
- Défaut**
- N'utilisez pas le sèche-linge s'il est défectueux ou si vous soupçonnez la présence d'un défaut. La réparation est réservée au service après-vente.
 - N'utilisez pas le sèche-linge si son cordon d'alimentation est défectueux. Pour éviter des risques inutiles, le remplacement de ce cordon est réservé au service après-vente.
 - Avant de remplacer l'ampoule équipant l'éclairage intérieur, débranchez impérativement la fiche mâle de la prise de courant.
- Pièces de rechange**
- Pour des raisons de sécurité, n'utilisez que des pièces de rechange et des accessoires d'origine dans les deux cas.
- Mise au rebut**
- Sèche-linge : débranchez la fiche mâle de la prise de courant, et sectionnez ensuite le cordon d'alimentation de l'appareil. Rapportez l'appareil à un centre public de dépollution.
 - Emballage : ne permettez pas aux enfants de jouer avec les pièces de l'emballage. -> Risque d'asphyxie !
 - Tous les matériaux sont compatibles avec l'environnement et recyclables. Mettez-les au rebut en le respectant.

Notice d'utilisation et d'installation



Ne mettez ce sèche-linge en service qu'après avoir lu la présente notice !



Respectez les instructions énoncées à la page 11 !

WZ 11330, WZ 20310, WZ 20320
WTZ 11310, WTZ 11320, WTZ 11330
CZ 11390

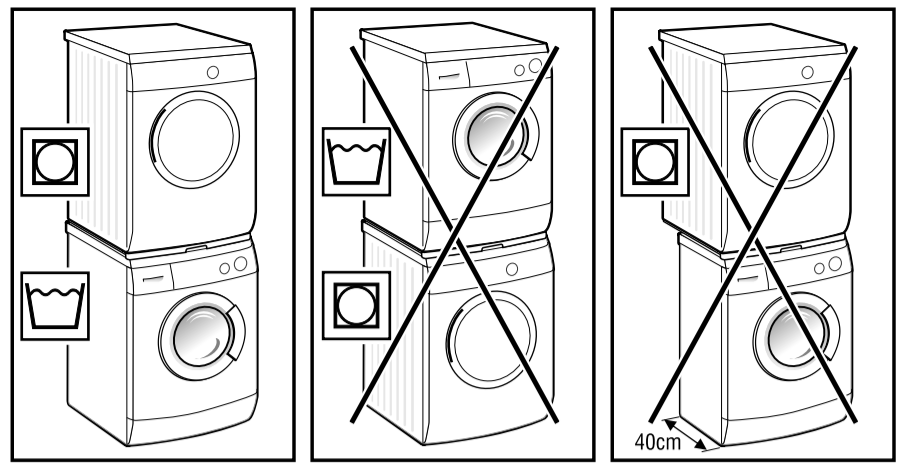
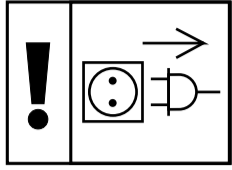

en - Assembly instructions

Only to be fitted by a qualified specialist

fr - Notice de montage

Montage uniquement par un spécialiste

es - Instrucciones de montaje

El montaje sólo puede ser realizado por personal especializado.

de - Montageanleitung

Montage nur durch eine Fachkraft!

nl - Montagevoorschrift

Montage alleen door een vakman!

it - Istruzioni per il montaggio

Il montaggio deve essere eseguito unicamente da personale qualificato

fi - Asennusohje

Asennus on yksinomaan ammattimiehen asia!

sv - Monteringsanvisning

Får endast monteras av utbildad personal

no - Monteringsanvisning

Må kun monteres av en faglært person!

da - Monteringsvejledning

Må kun monteres af uddannede fagfolk!

ro - Instrucțiuni de montare

Instalarea numai de către un specialist.

el - Οδηγίες τοποθέτησης

Συναρμολόγηση μόνο από ειδικευμένο τεχνίτη!

pt - Instruções de montagem

A montagem só pode ser feita por um técnico!

tr - Montaj kılavuzu

Montaj sadece uzmanınca yapılmalıdır

ru - Руководство по монтажу

Монтаж должен выполняться только специалистом!

cs - Montážní návod

Montáž smí provádět pouze odborník!

pl - Instrukcja montażu

Montaż wyłącznie przez personel fachowy!

hu - Szerelési útmutató

A szerelési munkálatokat csak szakember végezheti.

bg - Указание за монтаж

Монтажът да се извършва само от квалифициран персонал!

sr - Uputstvo za postavljanje

Montažu sme da izvrši samo stručni radnik.

si - Navodila za montažo

Montažo smejo izvajati samo strokovnjaki!

hr - Uputstvo za postavljanje

Montažu smije izvršiti samo stručni radnik.

