

Gebrauchsanweisung

Instructions for use

Mode d'emploi

Gebruiksaanwijzing

Istruzioni per l'uso



Brugsanvisning

Bruksanvisning

Käyttöohje

Manual de utilização

Instrucciones para el uso



Οδηγίες χρήσης

Instrukcje użytkowania

Használati utasítás

Инструкция за употреба

Navodila za uporabo

Upute za uporabu



Návod k použití

Návod na použitie

Instrucțiuni de utilizare

Инструкции по эксплуатации

Uputstvo za upotrebu

SOMMAIRE



Veillez lire
le mode d'emploi

GUIDE DE CONSULTATION RAPIDE

TABLEAU DES PROGRAMMES

PRÉPARATION DU LINGE

SÉLECTION D'UN PROGRAMME ET DES OPTIONS

DÉMARRAGE ET FIN D'UN PROGRAMME

CHANGEMENT DE PROGRAMME

INTERRUPTION D'UN PROGRAMME

ENTRETIEN ET NETTOYAGE QUOTIDIENS

MODE D'EMPLOI

INSTALLATION DU SÈCHE-LINGE Page 3

**CONSIGNES DE SÉCURITÉ ET
RECOMMANDATIONS GÉNÉRALES** Page 5

DESCRIPTION DU SÈCHE-LINGE Page 7

ENTRETIEN ET NETTOYAGE DU FILTRE DE PORTE Page 7

NETTOYAGE DU FILTRE DE SOCLE Page 8

SYSTÈME D'ÉVACUATION Page 9

RÉVERSIBILITÉ DE LA PORTE Page 10

CODES D'ANOMALIE Page 11

**DIAGNOSTIC RAPIDE/SERVICE
APRÈS-VENTE** Page 12

INSTALLATION DU SÈCHE-LINGE

- Le sèche-linge doit être transporté uniquement en position verticale.
- Deux personnes sont nécessaires pour transporter et soulever le sèche-linge.
- Le sèche-linge est conçu uniquement pour sécher du linge pouvant être séché en machine, selon les quantités habituelles d'un ménage.
- Consultez cette notice d'emploi et le tableau des programmes avant d'utiliser le sèche-linge.
- Conservez la notice d'emploi et le tableau des programmes. Si vous cédez le sèche-linge à un tiers, n'oubliez pas de lui remettre la notice d'emploi et le tableau des programmes fournis avec l'appareil.
- Le fabricant décline toute responsabilité en cas de dommages matériels ou de blessures à des personnes ou à des animaux résultant du non-respect des instructions contenues dans la notice d'emploi.
- Évitez d'installer l'appareil derrière une porte verrouillée, une porte coulissante ou une porte dont la charnière est située du côté opposé à celle de la porte du sèche-linge, de façon à ne pas entraver l'ouverture complète de celle-ci.
- Les petits placards, salles de bain, douches, toilettes, etc. sans ventilation ne sont pas adaptés pour l'installation d'un sèche-linge. S'il doit toutefois y être installé, veillez à assurer une ventilation appropriée du local (portes ouvertes, grille ou fente de ventilation supérieure à 500 cm²).
- Avant la première utilisation, vérifiez que le bac de récupération de l'eau est complètement enfoncé à l'intérieur et que le filtre de soie est correctement mis en place.

1. Déballage et vérification

- Après déballage, vérifiez que le sèche-linge est en bon état. En cas de doute, ne l'utilisez pas et contactez le Service Après-vente ou votre revendeur.
- Si l'appareil a été exposé au froid avant sa livraison, laissez-le quelques heures à température ambiante avant de le mettre en marche.
- Ne faites pas fonctionner le sèche-linge s'il a été endommagé pendant le transport. Contactez l'un de nos techniciens du Service Après-vente.

2. Branchement électrique

- Le branchement électrique doit être réalisé par un technicien qualifié, conformément aux instructions du fabricant et aux normes de sécurité en vigueur.
- Le branchement électrique doit être conforme aux normes de la Société locale de distribution d'électricité.
- Les caractéristiques électriques (tension, puissance et fusible) sont indiquées sur la plaque signalétique située à l'arrière du sèche-linge.
- Le sèche-linge doit être mis à la terre, conformément à la loi.
- Veillez à débrancher le sèche-linge avant toute intervention d'entretien sur l'appareil.
- Le cordon d'alimentation ne doit être remplacé que par un technicien du Service Après-vente.
- L'accès à la prise secteur ou la déconnexion du secteur via un interrupteur omnipolaire doit être possible à tout moment après l'installation.
- L'ampoule ne doit être remplacée que par un technicien du Service Après-vente.

3. Installation

- N'installez pas votre sèche-linge à un endroit exposé à des conditions climatiques extrêmes, telles que : ventilation insuffisante, température inférieure à 5°C ou supérieure à 35°C.

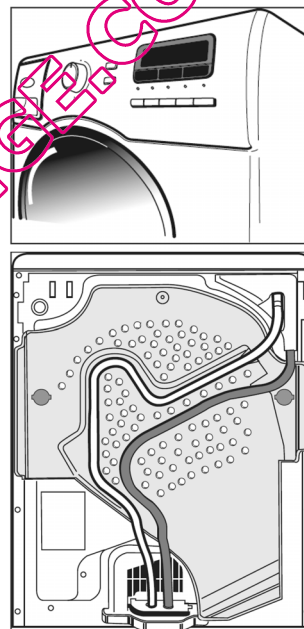

- Avant la première utilisation, vérifiez que tous les tuyaux du système d'évacuation sont raccordés (comme illustré ci-dessous).
- Si possible, utilisez un tuyau pour évacuer l'eau directement dans l'installation sanitaire de votre habitation. Ceci vous évitera de vider le bac de récupération de l'eau à la fin de chaque cycle de séchage puisque l'eau de condensation sera directement évacuée. Reportez-vous également au chapitre "Système d'évacuation".
- Veillez à ne pas installer le sèche-linge sur un tapis de sol épais.
- Veillez à ne pas coincer le cordon d'alimentation entre le sèche-linge et le mur.
- Lors de l'installation, effectuez toujours la mise à niveau du sèche-linge en réglant les quatre pieds et en contrôlant à l'aide d'un niveau à bulle.

- Si, en raison d'un manque de place, le sèche-linge doit être installé juste à côté d'un four à gaz ou au charbon, installez une plaque thermique isolante (85 x 57 cm) entre eux, en recouvrant d'une feuille d'aluminium le côté du sèche-linge situé près du four.
- Ce sèche-linge a tambour ne peut pas être encastré.
- Le sèche-linge peut être installé sous un plan de travail. Il conviendra dans ce cas de prévoir une ventilation suffisante de l'appareil. Montez une grille de ventilation (minimum 45 cm x 8 cm) à l'arrière du plan de travail sous lequel est installé le sèche-linge.

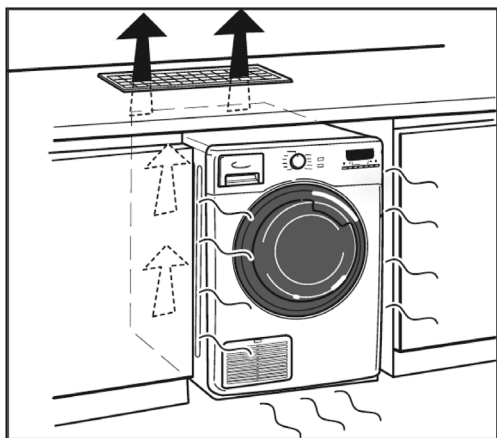

- C. Introduisez les entretoises dans les trous prévus sur les deux côtés.

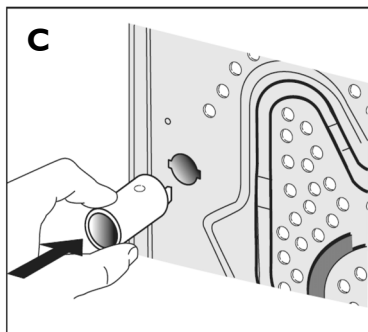

- D. Fixez les deux entretoises en les tournant dans le sens horaire jusqu'à la butée.

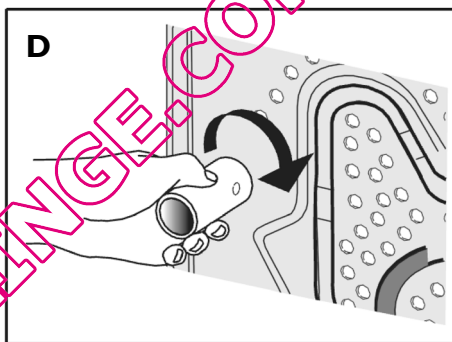

4. Montage des entretoises

Pour assurer une distance appropriée de l'appareil par rapport au mur situé à l'arrière et permettre une ventilation suffisante, installez des entretoises à l'arrière du sèche-linge avant la première utilisation.

- Retirez les deux entretoises de l'emballage.
- Les entretoises doivent être installées à l'arrière du sèche-linge dans le couvercle de protection.

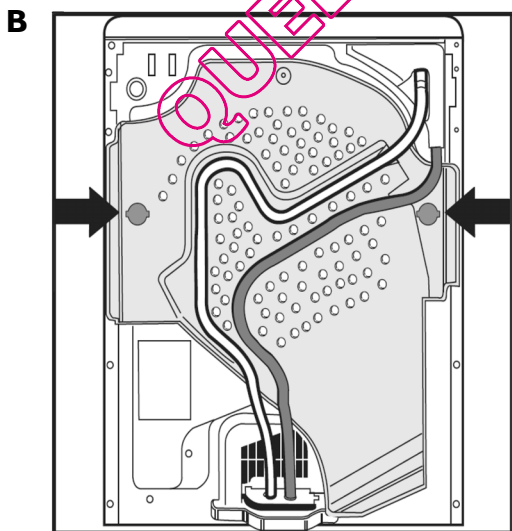

5. Protection des enfants et de l'utilisateur



- Il faut interdire aux enfants de jouer avec le sèche-linge.
- Veillez à ce que les enfants ou les animaux familiers ne puissent pas pénétrer dans le tambour du sèche-linge.
- Gardez les matériaux d'emballage (sacs en plastique, éléments en polystyrène, etc.) hors de portée des enfants, car ils sont potentiellement dangereux.
- Les personnes (y compris les enfants) qui, en raison de leurs capacités physiques, sensorielles ou mentales, de leur inexpérience ou de leur méconnaissance, ne sont pas en mesure d'utiliser l'appareil en toute sécurité, doivent se servir de celui-ci uniquement sous la surveillance ou avec les instructions d'une personne responsable. Empêchez les enfants de jouer avec l'appareil.

Kit de superposition

- Votre sèche-linge peut être installé sur un lave-linge frontal, en fonction du modèle. Pour plus d'informations, veuillez contacter le Service Après-vente.



CONSIGNES DE SÉCURITÉ ET RECOMMANDATIONS GÉNÉRALES

-  Afin de prévenir tout risque d'incendie à l'intérieur du sèche-linge, veillez à observer les recommandations suivantes.
- Les articles tachés d'huile peuvent prendre feu spontanément, surtout s'ils sont exposés à une source de chaleur, comme dans le tambour d'un sèche-linge. Les articles deviennent chauds et provoquent une réaction d'oxydation de l'huile. L'oxydation développe de la chaleur. Si la chaleur ne peut être évacuée, les articles deviennent suffisamment chauds pour prendre feu. La superposition d'articles tachés d'huile peut entraver l'évacuation de la chaleur et constituer un risque d'incendie.
- Ne séchez pas des articles souillés dans le sèche-linge.
- Veillez à ce que l'appareil soit entretenu comme indiqué dans le chapitre "Entretien et nettoyage".
- Veillez à ce que l'appareil soit installé comme décrit ci-dessus.
- Les articles souillés par des substances telles que huile de cuisson, acétone, alcool, essence, kérosène, détachants, essence de térébenthine, cires et éliminateurs de cires, doivent être préalablement lavés à l'eau chaude en augmentant la quantité de lessive, avant d'être séchés dans le sèche-linge.
- N'utilisez pas de détergents inflammables.
- N'utilisez pas le sèche-linge si des produits chimiques industriels ont été utilisés pour le nettoyage.
- Ne séchez pas dans votre sèche-linge des articles en caoutchouc spongieux (mousse de latex), des bonnets de douche, des articles en tissu étanche ou dont le revers est caoutchouté, ni des vêtements ou des oreillers dont le rembourrage est en mousse de caoutchouc.
- Utilisez les assouplissants et autres produits similaires en vous conformant aux instructions figurant sur l'emballage.
- Vérifiez que les poches des vêtements à sécher ne contiennent pas de briquet à gaz ni d'allumettes.
- N'utilisez et ne stockez jamais des matériaux inflammables à proximité du sèche-linge.
- N'arrêtez jamais un sèche-linge à tambour avant la fin du cycle de séchage, à moins que tous les articles ne soient retirés rapidement et étalés, de telle sorte que la chaleur soit dissipée.
-  Soyez prudent, car le panneau arrière peut être chaud.
- Le sèche-linge est prévu pour être utilisé uniquement à l'intérieur d'une habitation.
- N'utilisez ni rallonge ni adaptateur multiple.
- Pour les mesures de la déclaration énergétique, il est nécessaire de nettoyer le filtre à peluches et le filtre de socle au terme de chaque cycle. La mousse du filtre de socle doit également être nettoyée après chaque cycle, en la passant sous l'eau courante.
- Attendez que les filtres et la mousse soient secs avant de les réinstaller dans le sèche-linge et de démarrer un nouveau cycle.
- Après l'utilisation, ramenez toujours le bouton de sélection du programme/temps de séchage en position "0" pour éviter la mise en marche accidentelle du sèche-linge.
- Avant le nettoyage ou toute intervention sur le sèche-linge, mettez-le hors tension et débranchez-le.
- Pour nettoyer l'extérieur du sèche-linge, utilisez un détergent neutre et un chiffon humide
- N'utilisez jamais de produits abrasifs.
- La phase finale d'un cycle de séchage se produit sans chaleur (phase de refroidissement), afin de s'assurer que les articles sont soumis à une température garantissant qu'ils ne seront pas endommagés.
- Avec un chiffon humide, enlevez les peluches qui se sont déposées sur le joint et à l'intérieur de la porte.
- Si le filtre est encrassé, nettoyez-le avec de l'eau et une brosse douce.
- Les peluches peuvent traverser le filtre. Il est donc nécessaire de nettoyer, de temps en temps, la zone entourant le filtre (y compris en dessous du filtre) avec une brosse, un chiffon humide ou un aspirateur.

Déclaration de conformité CE

- Ce sèche-linge a été conçu, fabriqué et distribué en conformité avec les exigences de sécurité des directives CE :
- 2006/95/CE Directive Basse tension.
- 2004/108/CE Directive sur la Compatibilité électromagnétique.



- Cet appareil porte le symbole du recyclage conformément à la Directive Européenne 2002/96/CE concernant les Déchets d'Équipements Électriques et Électroniques (DEEE ou WEEE).
- En procédant correctement à la mise au rebut de cet appareil, vous contribuerez à empêcher toute conséquence nuisible pour l'environnement et la santé de l'homme.



Emballage

- Les matériaux d'emballage sont recyclables à 100 % et portent le symbole de recyclage.

Mise au rebut de l'emballage et d'un ancien appareil hors d'usage :

- Ce sèche-linge est fabriqué à partir de matériaux réutilisables. Si vous décidez de vous séparer de votre appareil, vous devez le faire en conformité avec la législation en vigueur pour la mise au rebut des déchets.
- Avant la mise au rebut, coupez le câble d'alimentation afin de rendre le sèche-linge inutilisable.



- Le symbole  présent sur l'appareil ou sur la documentation qui l'accompagne indique que ce produit ne peut en aucun cas être traité comme déchet ménager. Il doit par conséquent être remis à un centre de collecte des déchets chargé du recyclage des équipements électriques et électroniques. Pour la mise au rebut, respectez les normes relatives à l'élimination des déchets en vigueur dans le pays d'installation.
- Pour de plus amples informations sur le traitement, la récupération et le recyclage de ce produit, veuillez contacter le service municipal ou la déchetterie de votre ville, ou bien encore le magasin où vous avez acheté le produit.

Conseils pour économiser l'énergie

- Séchez toujours une pleine charge, en fonction du type de textiles et du programme/temps de séchage. Pour plus d'informations, consultez le tableau des programmes.
- Utilisez toujours la vitesse d'essorage maximale autorisée de votre lave-linge, car un essorage mécanique consomme moins d'énergie. Vous gagnerez du temps et économiserez de l'énergie lors de l'utilisation du sèche-linge.
- Ne séchez pas le linge plus qu'il n'est nécessaire.
- Nettoyez le filtre à peluches après chaque cycle de séchage.

- Nettoyez le filtre de socle après cinq cycles de séchage.
- Installez votre sèche-linge dans une pièce dont la température est comprise entre 15 °C et 20 °C. Si la température est plus élevée, ventilez la pièce en ouvrant une fenêtre, par exemple.
- Sélectionnez toujours un programme/temps de séchage qui convient à la charge, afin d'obtenir les résultats de séchage requis.
- Sélectionnez l'option Délicat seulement pour les petites charges.
- Séchez le coton en mettant ensemble les éléments Prêt à repasser et Prêt à ranger. Commencez par le programme/temps de séchage Prêt à repasser puis, en fin de cycle, retirez le linge à repasser et séchez le reste de la charge avec le programme Prêt à ranger.
- À la fin du cycle de séchage, ramenez le sélecteur de programmes en position "0".

DESCRIPTION DU SÈCHE-LINGE

- A. Plan de travail.
- B. Bac de récupération de l'eau
- C. Doigt de sécurité
- D. Porte :
Pour ouvrir la porte, tirez sur la poignée.
Pour fermer la porte, poussez doucement jusqu'à sa fermeture.
- E. Filtre de porte
- F. Filtre de socle
- G. Volet du filtre de socle

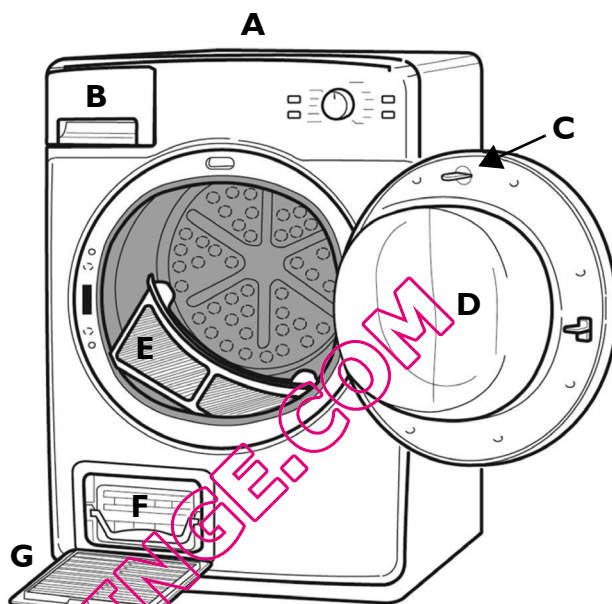

ENTRETIEN ET NETTOYAGE DU FILTRE DE PORTE

APRÈS CHAQUE CYCLE DE SÈCHAGE

- Débranchez le sèche-linge de l'alimentation secteur avant d'entreprendre toute opération de nettoyage ou d'entretien.
- Videz le bac de récupération de l'eau après chaque cycle de séchage.
- Nettoyez le filtre à la fin de chaque cycle de séchage

La forme du filtre à peluches peut varier selon le modèle de sèche-linge

- A. Extrayez le filtre à peluches du sèche-linge, puis ouvrez-le avec précaution.
- B. Éliminez toutes les peluches présentes sur le filtre.
- C. Si le filtre est encrassé, nettoyez-le avec de l'eau et une brosse douce.

Dès que le filtre est propre, réinstallez-le dans le sèche-linge. Vérifiez que le filtre est correctement mis en place avant de démarrer un autre cycle de séchage.

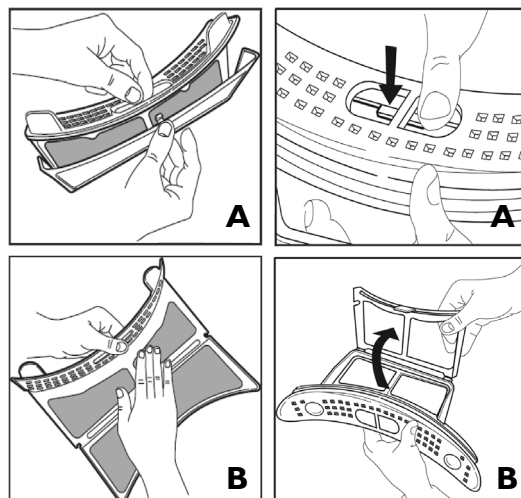

NETTOYAGE DU FILTRE DE SOCLE

A. Ouvrez le volet du filtre et mettez-le de côté. Soulevez la poignée du filtre et dégagez le filtre en le tirant vers vous.

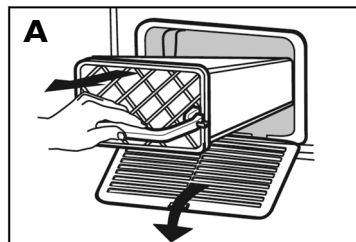

B. Ouvrez le filtre en soulevant le cliquet d'arrêt du cadre du filtre.

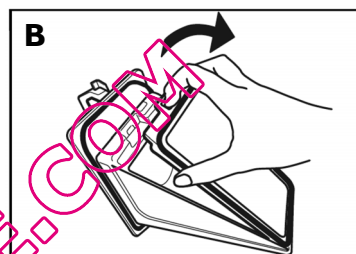

C. Dégagez la mousse présente à l'intérieur du filtre.

D. Éliminez les peluches présentes sur la surface de la mousse à la main. Puis passez la mousse sous l'eau courante pour éliminer les peluches résiduelles.

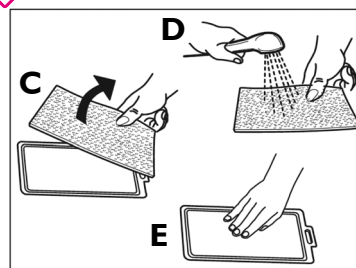

E. Éliminez à la main les peluches présentes sur les deux éléments du filtre. Si le filtre est recouvert d'une substance blanche et que vous ne parvenez pas à éliminer celle-ci à la main, passez les éléments du filtre sous l'eau courante. Au besoin, utilisez une brosse douce.

F. Réinstallez la mousse dans le cadre du filtre.

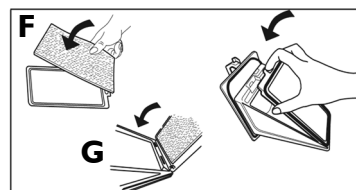

G. Installez le cadre du filtre dans le logement en introduisant les languettes du cadre dans les fentes situées sur le cadre du filtre et en bloquant le cliquet d'arrêt. Vérifiez que la mousse n'est pas coincée entre les éléments du filtre.

H. Nettoyez le logement du filtre et le filtre à la main, à l'aide d'un chiffon humide, ou très précautionneusement à l'aide d'un aspirateur.

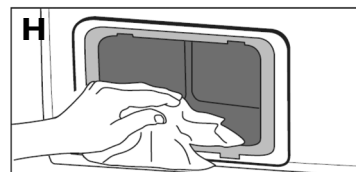

I. Réinstallez le filtre dans le sèche-linge en plaçant la poignée à l'horizontale. Dès que le filtre est bien enfoncé dans son logement, poussez la poignée vers le bas pour le bloquer. Veillez à ce que la poignée soit complètement enclenchée des deux côtés, derrière les crochets de la zone du logement.

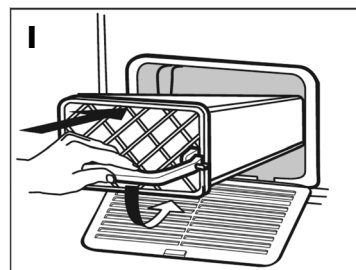

J. Réinstallez le volet du filtre de socle.

REMARQUE : ne lavez pas la mousse du filtre en machine en y ajoutant du linge, mais toujours séparément.

SYSTÈME D'ÉVACUATION

Pour votre commodité :

Le sèche-linge peut être connecté directement au système d'égout de votre habitation pour vous éviter de vider le bac de récupération de l'eau après chaque cycle de séchage.

Mettez une serpillière pour recueillir les fuites d'eau éventuelles.

- A. Débranchez le tuyau situé en haut, à l'arrière du sèche-linge.

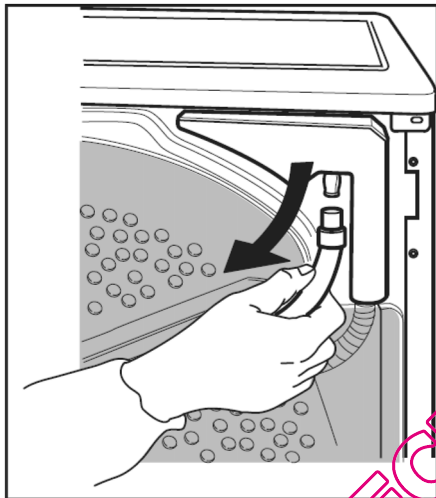

- B. Retirez le tuyau du couvercle de protection arrière.

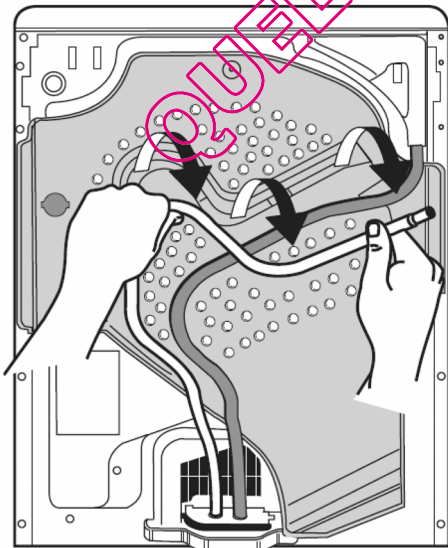

- C. Raccordez le tuyau au système d'égout. Le dénivelé entre le sol où est installé le sèche-linge et le raccord au système d'égout ne doit pas dépasser 1 m.

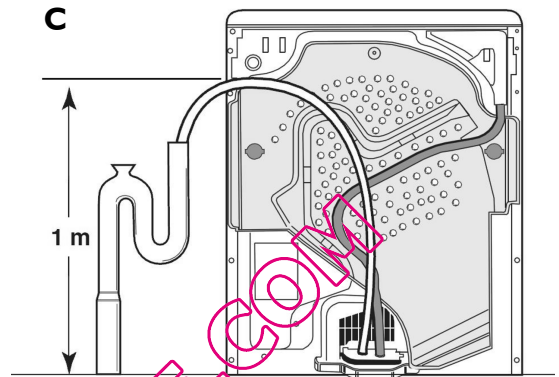

Avertissement : pour éviter l'effet de siphon, l'extrémité du tuyau ne doit pas être immergée dans l'eau de vidange. Évitez de plier et de tordre le tuyau.

RÉVERSIBILITÉ DE LA PORTE

Pour votre commodité :

Si vous souhaitez installer le sèche-linge sur un lave-linge, vous pouvez inverser le sens d'ouverture de la porte, pour pouvoir placer plus bas la poignée de la porte.

- A. Mettez le sèche-linge hors tension.
- B. Ouvrez la porte.
- C. À l'aide de pinces, retirez le doigt de sécurité (B) situé dans la partie supérieure de la porte en le tournant de 90°.
- D. Retrait du verrou de porte :
Dévissez les 2 vis situées au-dessus et au-dessous du verrou.
- E. Poussez la petite poignée au-dessus du verrou avec un petit tournevis, poussez un peu le verrou vers le haut et tirez-le du doigt vers vous.
- F. Retournez la porte.
Déposez les deux vis fixant la porte.
Fixez la porte du côté souhaité à l'aide des 2 vis.
Veillez à visser les vis en position horizontale pour éviter de pincer le joint.
- G. Pose du verrou de porte :
Insérez le verrou de la porte de l'autre côté de la charnière. Poussez-le complètement dans le trou et un peu vers le bas, jusqu'à ce que la petite poignée du verrou s'enclenche en place.
- H. Serrez les deux vis situées au-dessus et au-dessous du système de verrouillage de la porte.
- I. Remettez le doigt de sécurité en place à l'intérieur de la porte (en haut), en l'insérant et en le tournant de nouveau de 90°.

REMARQUE :

Veillez utiliser un tournevis de type "Torx T20".

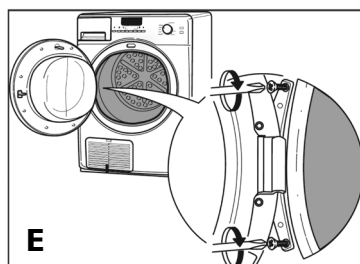
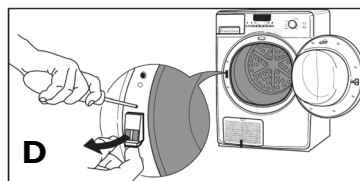
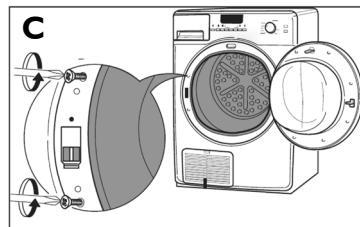
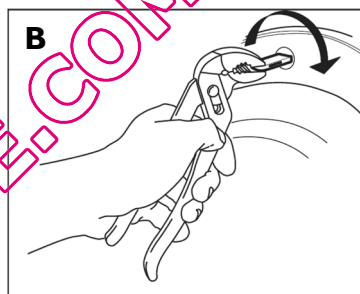
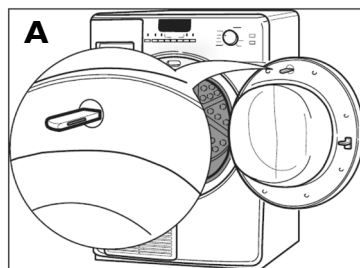

CODES D'ANOMALIE

En cas de dysfonctionnement du sèche-linge, l'un des codes d'anomalie suivants peut s'afficher.

CODE D'ANOMALIE	Vous pouvez d'abord vérifier par vous-même avant de contacter le Service Après-vente.
F01 – F04	Veuillez contacter le Service Après-vente.
F05	Mettez le sèche-linge hors tension et débranchez-le. Vérifiez que la température ambiante est comprise entre 5°C et 35°C. Attendez 1 heure. Rebranchez et redémarrez le sèche-linge. Si le problème persiste, contactez le Service Après-vente.
F06	Mettez le sèche-linge hors tension et débranchez-le. Vérifiez que la température ambiante est comprise entre 5°C et 35°C. Attendez 1 heure. Rebranchez et redémarrez le sèche-linge. Si le problème persiste, contactez le Service Après-vente.
F07	Mettez le sèche-linge hors tension et débranchez-le. Vérifiez que la température ambiante est comprise entre 5°C et 35°C. Retirez environ la moitié du linge introduit dans le sèche-linge. Attendez 1 heure. Rebranchez et redémarrez le sèche-linge. Si le problème persiste, contactez le Service Après-vente.
F10 – F24	Mettez le sèche-linge hors tension et débranchez-le. Attendez 30 minutes. Rebranchez et redémarrez le sèche-linge. Si le problème persiste, contactez le Service Après-vente.
Le voyant Départ clignote 2 fois par seconde lorsque vous appuyez sur la touche correspondante	Vérifiez que la porte est fermée à fond et que le filtre de socle est correctement mis en place, Si le problème persiste, contactez le Service Après-vente.
Le voyant du filtre de socle clignote, le voyant Départ clignote 2 fois par seconde lorsque vous appuyez sur la touche correspondante	Vérifiez que le filtre de socle est correctement installé. Si le problème persiste, contactez le Service Après-vente.

DIAGNOSTIC RAPIDE/SERVICE APRÈS-VENTE

Si une anomalie se produit, avant de contacter le Service Après-vente, procédez aux contrôles suivants pour tenter de résoudre le problème :

Le séchage est trop long / Le linge n'est pas sec :

- Avez-vous sélectionné le bon programme ?
- Le linge à sécher n'était-il pas trop humide (vitesse d'essorage de la machine inférieure à 800 tours/minute) ? Si la vitesse d'essorage est inférieure à 800 tours/minute, le bac de récupération de l'eau pourrait provoquer une anomalie pendant le cycle de séchage ?
- Le filtre est encrassé (voyant du filtre allumé) ?
- Le filtre de socle est-il encrassé ? (Reportez-vous au chapitre "Filtre de porte et filtre de socle").
- La température ambiante est-elle trop élevée ?
- Le voyant FIN est-il allumé ? Le cycle de séchage est terminé ; vous pouvez retirer le linge de la machine.
- Avez-vous sélectionné l'option "Délicat" ? L'option "Délicat" doit être sélectionnée uniquement en cas de petite charge.
- Type de linge mélangé (par exemple coton et synthétique) ?

Le sèche-linge ne fonctionne pas : (après une coupure de courant et/ou une interruption de l'alimentation électrique, appuyez toujours sur la touche Départ/Pause)

- La fiche du cordon d'alimentation est-elle bien branchée ?
- Y a-t-il une coupure de courant ?
- Le fusible est-il en bon état ?
- La porte est-elle fermée à fond ?
- Avez-vous sélectionné le programme de séchage ?
- Avez-vous sélectionné l'option Départ différé ?
- La touche Départ/Pause a-t-elle été activée ?
- Les voyants sont-ils allumés ?

Le voyant du filtre à peluches, du bac de récupération de l'eau ou du filtre de socle est allumé :

- Le filtre à peluches est-il propre ?
- Le bac de récupération de l'eau est-il vide ?
- Le bac de récupération de l'eau est-il installé correctement dans son logement ?
- Le filtre de socle est-il propre et installé correctement ?

Présence de gouttes d'eau sous le sèche-linge :

- Le filtre de socle est-il mis en place correctement ?
- Avez-vous éliminé toutes les peluches présentes sur le joint du filtre de socle ?
- Avez-vous éliminé toutes les peluches présentes sur le joint de porte ?
- Le bac de récupération de l'eau est-il installé correctement dans son logement ?
- Le sèche-linge est-il parfaitement de niveau ?

Service Après-vente

Si, après avoir effectué les contrôles ci-dessus, le problème persiste ou se reproduit, éteignez le sèche-linge et contactez le Service Après-vente (consultez la garantie).

Veillez indiquer :

- la nature de la panne ;
- le type et le modèle du sèche-linge ;
- le code d'identification de l'appareil (numéro figurant après le mot Service sur la plaque signalétique adhésive) dans le bas de l'ouverture de la porte ;
- votre adresse complète et votre numéro de téléphone.

SERVICE 0000 000 00000

